



124
21

MUNICÍPIO DE AÇAILÂNDIA (MA)
PODER EXECUTIVO

Ofício nº 00912/2023

Açailândia – MA, 26 de janeiro de 2023.

Ao Ilustríssimo Senhor
Secretário Executivo –Eduardo Rabelo Fonseca
Consórcio Intermunicipal para Desenvolvimento Ambiental
Sustentável do Norte de Minas

Assunto: Solicitação de adesão à Ata de Registro de Preços
nº063/2022 –Pregão Presencial nº 24/2022 – Consórcio CODANORTE

Objeto: Brinquedos Pedagógicos, Playgrounds

Prezados,

Reporto-me ao decreto nº 9.488, de 30 de agosto de 2018, para através do presente manifestar o interesse da Secretaria de Educação de Açailândia, Estado do Maranhão, em aderir a Ata de Registro de Preços oriunda da licitação realizada sob a modalidade de Pregão Presencial possuindo como detentor o Consórcio Intermunicipal para Desenvolvimento Ambiental Sustentável do Norte de Minas-CODANORTE, por intermédio de seu responsável legal Presidente administrador supra mencionado, que objetivou a aquisição de Brinquedos Pedagógicos e Playgrounds, sendo necessário no momento a quantidade abaixo especificada.

Atenciosamente,

KARLA JANYS LIMA NASCIMENTO
Secretária Municipal de Educação
Portaria 04/2021 – GAB



Documento assinado eletronicamente por **Karla Janys Lima Nascimento, Secretária Municipal de Educação**, em 26/01/2023 11:29:06, conforme horário oficial de Brasília, com fundamento no art. 6º, § 1º, do Decreto nº 8.539, de 8 de outubro de 2015.
A autenticidade do documento pode ser conferida no site <https://eproc.acailandia.ma.gov.br/validar>, informando o código verificador:
DOC-497174334536

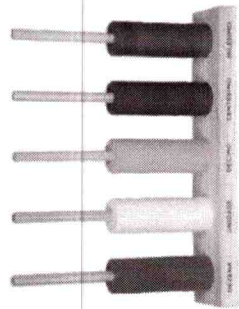
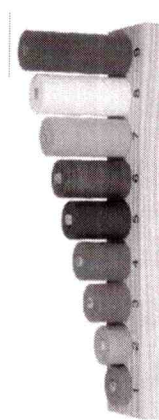

MUNICÍPIO DE AÇAILÂNDIA (MA)
PODER EXECUTIVO

Item	Descrição	Imagem	UNID	QUANT.	V. UNIT	V. TOTAL
1	<p>Ábaco Aberto - Produzido em madeira, base medindo aproximadamente 325x60x20mm, 5 hastes em madeira medindo aproximadamente 270mm de altura X 10mm de diâmetro, 50 argolas coloridas em plástico poliestireno atóxico de alto brilho, medindo aproximadamente 10mm de altura X 35 mm de diâmetro, possuindo orifício ao centro medindo aproximadamente 11mm de diâmetro, representando unidade, décimo, dezena, centena e milhar. Acondicionado em embalagem plástica. Dimensões com tolerância de +/- 5%. Acondicionado em embalagem plástica. Produto com certificação ABNT NBR NM 300-1 e ABNT NBR NM 300-3. EXCLUSIVO ME/EPP OU EQUIPARADA</p>	 <p>01 - ABACO ABERTO</p>	UN	120	20,75	R\$ 2.490,00
2	<p>Ábaco de Setação - Produzido em madeira, a base medindo aproximadamente 340x70x17mm, possui 9 hastes de aproximadamente 230mm de altura x 11mm de diâmetro; 45 argolas coloridas em plástico poliestireno atóxico de alto brilho, com aproximadamente 11mm de altura x 34mm de diâmetro. As argolas possuem um orifício ao centro de aproximadamente 11mm de diâmetro, e representam quantidade de 1 a 9. Dimensões com tolerância de +/- 5%. Acondicionado em embalagem plástica. Produto com certificação ABNT NBR NM 300-1 e ABNT NBR NM 300-3. EXCLUSIVO ME/EPP OU EQUIPARADA</p>		UN	240	20,75	R\$ 4.980,00



Documento assinado eletronicamente por **Karla Janyls Lima Nascimento, Secretária Municipal de Educação**, em 26/01/2023 11:29:06, conforme horário oficial de Brasília, com fundamento no art. 6º, § 1º, do Decreto nº 8.539, de 8 de outubro de 2015.
A autenticidade do documento pode ser conferida no site <https://eproc.açailandia.ma.gov.br/validar>, informando o código verificador:
DOC-497174334536

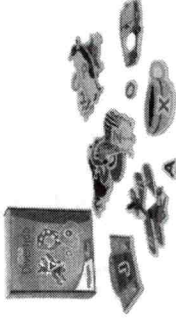
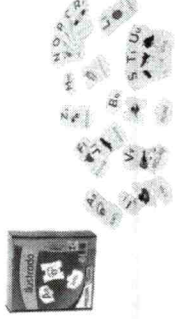
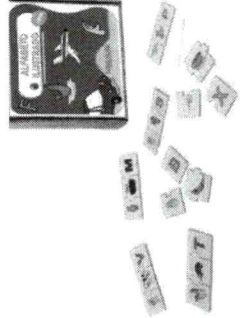

MUNICÍPIO DE AÇAILÂNDIA (MA)
PODER EXECUTIVO

3	<p>Alfabeto com Associações de Imagens e Letras - Com 49 peças que se encaixam em duas partes e formam 26 quebra-cabeças que fazem a associação da imagem e letra inicial da escrita. Medem aproximadamente 127x113x2,8mm. Confeccionados em MDF e impressos em policromia. Acondicionado em caixa de papelão. Dimensões com tolerância de +/- 5%. Produto com certificação ABNT NBR NM 300-1 e ABNT NBR NM 300-3. COTA AMPLA CONCORRENCIA</p>		UN	70	53,05	R\$ 3.713,50
5	<p>Alfabeto com ilustrações – Produzido MDF, ilustração em policromia, contém 78 peças encaixadas em três partes, que formam 26 placas de 68x135x2,8mm. Acondicionado em caixa de papelão. Dimensões com tolerância de +/- 5%. Produto com certificação ABNT NBR NM 300-1 e ABNT NBR NM 300-3. COTA AMPLA CONCORRENCIA</p>		UN	70	48,65	R\$ 3.405,50
7	<p>Alfabeto com ilustrações em Libras – Conjunto confeccionado em MDF e impresso em policromia, contém 78 peças encaixadas em três partes, que formam 26 placas de aproximadamente 120x52x2,8mm. Acondicionado em caixa de madeira. Produto com certificação ABNT NBR NM 300-1 e ABNT NBR NM 300-3. EXCLUSIVO ME/EPP OU EQUIPARADA</p>		UN	50	53	R\$ 2.650,00



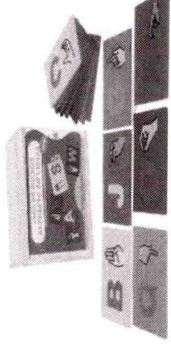

MUNICÍPIO DE AÇAILÂNDIA (MA)
PODER EXECUTIVO

8	<p>Alfabeto em Braille - Contendo 40 celas confeccionadas em EVA, que apresentam as letras em Braille, medindo aproximadamente 97x68x6mm cada. Apresenta todas as letras do alfabeto, incluindo o Ç, as letras acentuadas do português e o sinal de letra maiúscula, em pontos de 10mm. Todas as celas apresentam recorte no canto superior direito para indicar a posição correta das letras. Acondicionado em caixa de madeira. Dimensões com tolerância de +/- 5%. Produto com certificação ABNT NBR NM 300-1 e ABNT NBR NM 300-3. EXCLUSIVO ME/EPP OU EQUIPARADA</p>		UN	50	49	R\$ 2.450,00
9	<p>Alfabeto Líbras - Contendo 26 placas em EVA, cada uma na medida 97x146x6mm, impresso em silk-screen, apresenta as letras do alfabeto destacáveis. Acondicionado em caixa de madeira. Dimensões com tolerância de +/- 5%. Produto com certificação ABNT NBR NM 300-1 e ABNT NBR NM 300-3. EXCLUSIVO ME/EPP OU EQUIPARADA</p>		UN	50	32,5	R\$ 1.625,00



Documento assinado eletronicamente por **Karla Jany's Lima Nascimento, Secretária Municipal de Educação**, em 26/01/2023 11:29:06, conforme horário oficial de Brasília, com fundamento no art. 6º, § 1º, do Decreto nº 8.539, de 8 de outubro de 2015.
A autenticidade do documento pode ser conferida no site <https://eproc.açailandia.ma.gov.br/validar>, informando o código verificador:
DOC-497174334536

Rua Fortaleza, s/nº, Centro. Cep 65.930-000, Açailândia, Maranhão, Brasil

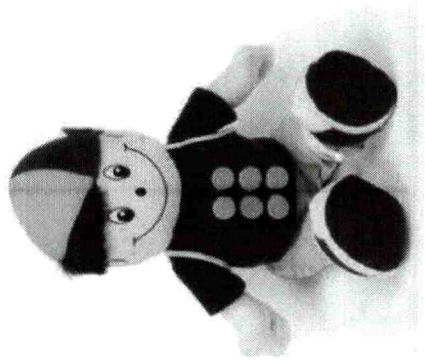
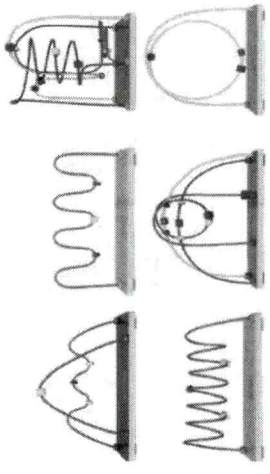

MUNICÍPIO DE AÇAILÂNDIA (MA)
PODER EXECUTIVO

12	<p>Boneco com Cela Braille - Medindo aproximadamente 470mm, confeccionado com tecidos antialérgicos e laváveis: plush, malha de algodão, pluminha e pelúcia de diversas cores. Com revestimento de fibra siliconada e traz uma placa de MDF acoplada ao tronco. O cabelo é de fio acrílico e o rosto é composto por olhos, boca e nariz bordados em duas cores. O boneco vem vestido com shorts, cinto com botão de pressão, tênis com cadarço e uma camiseta com velcro e zíper nas costas. Na parte frontal, traz seis botões móveis confeccionados em EVA, com velcro, que representam os pontos Braille. Vem acompanhado de uma mochila para guardar os botões. Acondicionado em embalagem plástica. Dimensões com tolerância de +/- 5%. Produto com certificação ABNT NBR NM 300-1 e ABNT NBR NM 300-3. EXCLUSIVO ME/EPP OU EQUIPARADA</p>		UN	50	83	R\$ 4.150,00
15	<p>Conjunto Aramados - Confeccionado com base em madeira e arame galvanizado de 4mm, recoberto com tubo de PVC flexível. Contendo 06 aramados de diferentes formas e tamanhos, sendo: Aramado Triangular, medindo aproximadamente 390x243x135mm. Aramado Ondular, medindo aproximadamente 390x200x135mm. Aramado Montanha-russa, medindo aproximadamente 265x345x210mm. Aramado Espiral, medindo aproximadamente 390x200x135mm. Aramado Entrelaçado, medindo aproximadamente 390x292x135mm. Aramado Acrobático, medindo aproximadamente 305x315x135mm. Acondicionado em caixa de papelão. Dimensões com tolerância de +/- 5%. Produto com certificação ABNT NBR NM 300-1 e ABNT NBR NM 300-3. COTA AMPLA CONCORRENCIA</p>		UN	70	150	R\$ 10.500,00



Documento assinado eletronicamente por **Karla Jany Lima Nascimento**, Secretária Municipal de Educação, em 26/07/2023 11:29:06, conforme horário oficial de Brasília, com fundamento no art. 6º, § 1º, do Decreto nº 8.539, de 8 de outubro de 2015. A autenticidade do documento pode ser conferida no site <https://eproc.acailandia.ma.gov.br/validar>, informando o código verificador: DOC-497174334536

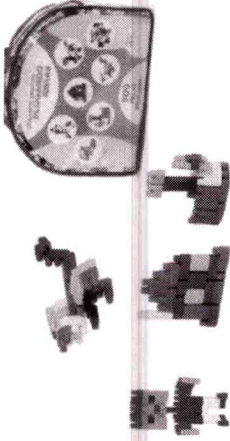
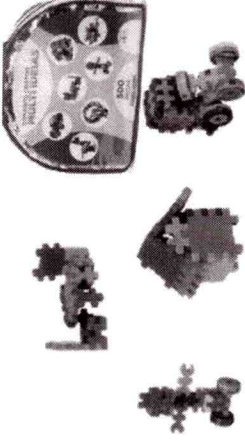

MUNICÍPIO DE AÇAILÂNDIA (MA)
PODER EXECUTIVO

19	<p>Conjunto com peças de encaixe - Conjunto com 500 peças confeccionadas em plástico polipropileno atóxico de alto brilho, de cores vivas. Apresenta diversos encaixes, nos formatos: estrela com seis pontas arredondadas, pino com três pontas arredondadas, pino com duas pontas arredondadas, pino triplo com sete pontas arredondadas e anel com seis encaixes. Acondicionada em sacola de PVC cristal, com zíper e alça. Dimensões com tolerância de +/- 5%. Produto com certificação ABNT NBR NM 300-1 e ABNT NBR NM 300-3. COTA AMPLA CONCORRENCIA</p>		UN	100	165	R\$ 16.500,00
21	<p>Conjunto com peças de encaixe dinâmico - Confeccionada em plástico polipropileno virgem, biodegradável, atóxico, em ao menos 5 cores vivas de alto brilho. Composto por 500 peças com diversos encaixes, nos formatos: rodas livres com rolamento, semicírculo, chave de boca dupla e barras paralelas em três tamanhos diferentes. Acondicionadas em sacola de PVC cristal transparente, com bordas em vivo brilhante e alça. Dimensões com tolerância de +/- 5%. Produto com certificação ABNT NBR NM 300-1 e ABNT NBR NM 300-3 e Laudo de biodegradação, em conformidade com as normas ISO DIS 15.985, ASTM D2511-12. COTA AMPLA CONCORRENCIA</p>		UN	464	108	R\$ 50.112,00





MUNICÍPIO DE AÇAILÂNDIA (MA)
PODER EXECUTIVO

27	<p>Conjunto com peças para formar cenários - Conjunto com 200 peças confeccionadas em madeira com espessura de aproximadamente 15mm, impressas em policromia. Apresenta ilustrações de casas, placas de trânsito, meios de transporte, ponte, telhados, relógio. Acondicionada em sacola de PVC cristal, com zíper e alça. Dimensões com tolerância de +/- 5%. Produto com certificação ABNT NBR NM 300-1 e ABNT NBR NM 300-3. COTA AMPLA CONCORRENCIA</p>		UN	100	148	R\$ 14.800,00
29	<p>Conjunto de Alfabeto em Sílabas - Produzido em EVA e impresso em silk screen, contém 354 peças de aproximadamente 39x41x6mm. Acondicionado em caixa de papelão. Dimensões com tolerância de +/- 5%. Produto com certificação ABNT NBR NM 300-1 e ABNT NBR NM 300-3. COTA AMPLA CONCORRENCIA</p>		UN	70	74	R\$ 5.180,00
31	<p>Conjunto de Alfabetos - Produzido em MDF, com 60 peças recortadas em letra de fôrma maiúscula de 48x52x2,8mm cada. Acondicionado em caixa de papelão. Dimensões com tolerância de +/- 5%. Produto com certificação ABNT NBR NM 300-1 e ABNT NBR NM 300-3. EXCLUSIVO ME/EPP OU EQUIPARADA</p>		UN	70	26	R\$ 1.820,00
39	<p>Conjunto de Círculos de Frações - Confeccionado em MDF e impresso em policromia. Contém 12 círculos divididos de 1 inteiro a 20 avos, totalizando 96 peças com 135mm de diâmetro e 2,8mm de espessura. Acompanham 3 placas de EVA medindo 160x160x4mm. Acondicionado em caixa de papelão. Dimensões com tolerância de +/- 5%. Produto com certificação ABNT NBR NM 300-1 e ABNT NBR NM 300-3. COTA AMPLA CONCORRENCIA</p>		UN	70	51	R\$ 3.570,00





MUNICÍPIO DE AÇAILÂNDIA (MA)
PODER EXECUTIVO

41	<p>Conjunto de Fantoches de Animais Domésticos - Confeccionado em feltro, com boca articulada, o jogo contém 10 fantoches (cavalo, cachorro, coelho, pato, vaca, galo, ovelha, porco, gato e papagaio), medindo aproximadamente 292mm de altura cada um. Acondicionados em embalagem plástica. Dimensões com tolerância de +/- 5%. Produto com certificação ABNT NBR NM 300-1 e ABNT NBR NM 300-3. COTA AMPLA CONCORRENCIA</p>		UN	70	103,5	R\$ 7.245,00
45	<p>Conjunto de Fantoches de Família Branca - Confeccionados em tecido estampado, espuma e pluminha, com boca articulada, o jogo contém 06 fantoches (avô, filha, pai, avó, filho e mãe) medindo aproximadamente 330mm de altura cada um. Dimensões com tolerância de +/- 5%. Produto com certificação ABNT NBR NM 300-1 e ABNT NBR NM 300-3. COTA AMPLA CONCORRENCIA</p>		UN	150	132	R\$ 19.800,00
47	<p>Conjunto de Fantoches de Família Negra - Confeccionados em tecido estampado, espuma e pluminha, com boca articulada, o jogo contém 06 fantoches (avô, filha, pai, avó, filho e mãe) medindo aproximadamente 330mm de altura cada um. Dimensões com tolerância de +/- 5%. Produto com certificação ABNT NBR NM 300-1 e ABNT NBR NM 300-3. COTA AMPLA CONCORRENCIA</p>		UN	150	135	R\$ 20.250,00



Documento assinado eletronicamente por **Karla Jany Lima Nascimento, Secretária Municipal de Educação**, em 26/01/2023 11:29:06, conforme horário oficial de Brasília, com fundamento no art. 6º, § 1º, do Decreto nº 8.539, de 8 de outubro de 2015. A autenticidade do documento pode ser conferida no site <https://eproc.açailandia.ma.gov.br/validar>, informando o código verificador: DOC-497174334536

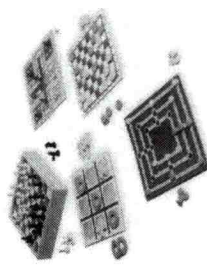
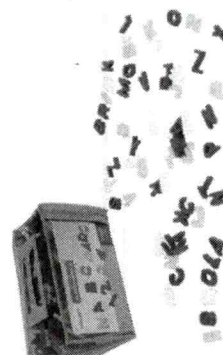
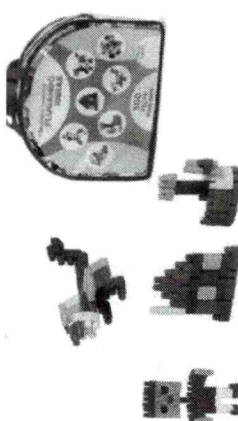

MUNICÍPIO DE AÇAILÂNDIA (MA)
PODER EXECUTIVO

49	<p>Conjunto de jogos de tabuleiro - Confeccionado em MDF e madeira, impresso em silk screen, contém 05 jogos de tabuleiro de 225x245mm, sendo: dama, trilha, jogo da velha, xadrez e ludo. Acondicionado em estojo de madeira medindo 249x273x58mm. Dimensões com tolerância de +/- 5%. Produto com certificação ABNT NBR NM 300-1 e ABNT NBR NM 300-3. COTA AMPLA CONCORRENCIA</p>		UN	70	49,9	R\$ 3.493,00
51	<p>Conjunto de Letras e Números - Confeccionado em plástico polietileno atóxico de alto brilho, de cores vivas, contém 1000 peças, sendo 26 conjuntos de números de 0 a 9, 26 conjuntos do alfabeto de A a Z e 13 conjuntos de vogais, cada uma medindo aproximadamente 29mm. Acondicionada em sacola de PVC transparente com zíper e alça. Dimensões com tolerância de +/- 5%. Produto com certificação ABNT NBR NM 300-1 e ABNT NBR NM 300-3. COTA AMPLA CONCORRENCIA</p>		UN	300	59,95	R\$ 17.985,00
53	<p>Conjunto de peças com encaixes de 1 à 4 - Confeccionada em plástico polipropileno virgem, biodegradável, atóxico, em ao menos 5 cores vivas de alto brilho. Composto por 500 peças com 4, 3, 2 e 1 encaixe, sendo no mínimo: em formato "L" com 4 pinos, em formato "I" com 3 pinos, em curva com 3 pinos, além de reto com 3, 2 e 1 pino de encaixe. Acondicionadas em sacola de PVC cristal transparente, com bordas em vivo brilhante e alça. Produto com certificação ABNT NBR NM 300-1 e ABNT NBR NM 300-3. Dimensões com tolerância de +/- 5%. Produto com certificação ABNT NBR NM 300-1 e ABNT NBR NM 300-3 e Laudo de biodegradação, em conformidade com as normas ISO DIS 15.985, ASTM D2511-12. COTA AMPLA CONCORRENCIA</p>		UN	100	130	R\$ 13.000,00



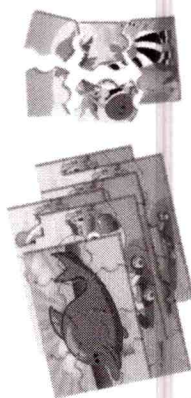
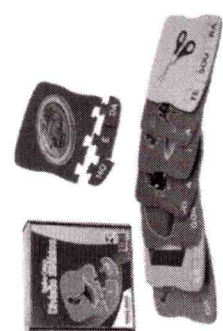
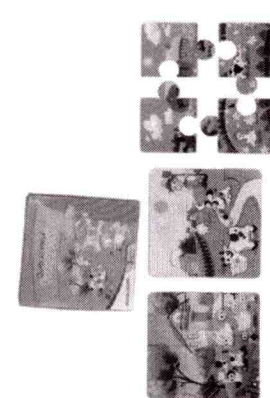

MUNICÍPIO DE AÇAILÂNDIA (MA)
PODER EXECUTIVO

57	<p>Conjunto de Quebra-Cabeças com Animais - Contendo 10 quebra-cabeças cada um medindo aproximadamente 290x185x2,8mm, confeccionados em MDF e impresso em policromia. Apresenta diferentes recortes para 6, 9 e 12 peças e ilustrações de animais. Acondicionado em caixa de papelão. Dimensões com tolerância de +/- 5%. Produto com certificação ABNT NBR NM 300-1 e ABNT NBR NM 300-3. COTA AMPLA CONCORRENCIA</p>		UN	100	75	R\$ 7.500,00
59	<p>Conjunto de Quebra-Cabeças com sílabas - confeccionado em MDF e impresso em policromia, contém 55 peças encaixáveis que formam 16 quebra-cabeças, cada um medindo aproximadamente 115x115x2,8mm. Acondicionado em caixa de papelão. Dimensões com tolerância de +/- 5%. Produto com certificação ABNT NBR NM 300-1 e ABNT NBR NM 300-3. EXCLUSIVO ME/EPP OU EQUIPARADA</p>		UN	100	45	R\$ 4.500,00
60	<p>Conjunto de Quebra-Cabeças com sucessão de imagens - contendo 3 quebra cabeças confeccionados em papelão empastado duplex, impressos em policromia. Cada um mede aproximadamente 195x195x1,4mm e apresenta divisões em 4, 6 e 9 peças. Material acondicionado em caixa de papelão. Dimensões com tolerância de +/- 5%. Produto com certificação ABNT NBR NM 300-1 e ABNT NBR NM 300-3. EXCLUSIVO ME/EPP OU EQUIPARADA</p>		UN	100	36,2	R\$ 3.620,00



Documento assinado eletronicamente por **Karla Janyls Lima Nascimento, Secretária Municipal de Educação**, em 26/01/2023 11:29:06, conforme horário oficial de Brasília, com fundamento no art. 6º, § 1º, do Decreto nº 8.539, de 8 de outubro de 2015. A autenticidade do documento pode ser conferida no site <https://eproc.acailandia.ma.gov.br/validar>, informando o código verificador: DOC-497174334536

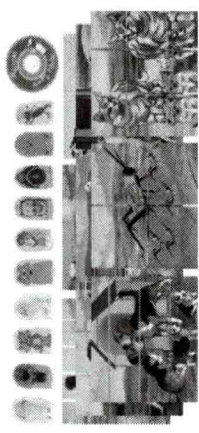
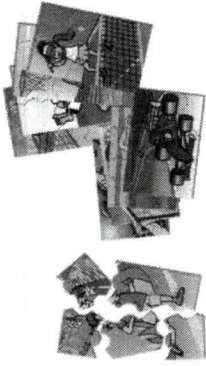
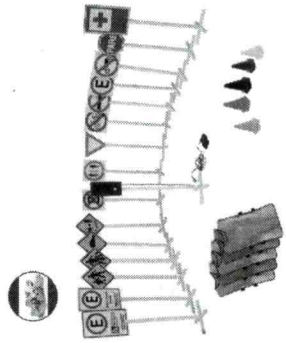

MUNICÍPIO DE AÇAILÂNDIA (MA)
PODER EXECUTIVO

61	<p>Conjunto de Quebra-Cabeças de Animais com seus filhotes – contendo 10 quebra-cabeças confeccionados em MDF e impresso em policromia com imagens de animais e filhotes. Cada quebra-cabeça mede aproximadamente 260x260x2,8mm. Apresenta diferentes recortes; 10 fantoches de dedo e 01 CD composto de 10 músicas relacionadas com os animais. Acondicionado em caixa de papelão. Dimensões com tolerância de +/- 5%. Produto com certificação ABNT NBR NM 300-1 e ABNT NBR NM 300-3. COTA AMPLA CONCORRENCIA</p>		UN	100	172,7	R\$ 17.270,00
63	<p>Conjunto de Quebra-Cabeças de Esportes - Confeccionado em MDF e impresso em policromia. Contém 10 quebra-cabeças, cada um medindo aproximadamente 280x180x2,8mm, com diferentes recortes para 6, 9 e 12 peças. Acondicionado em caixa de papelão. Dimensões com tolerância de +/- 5%. Produto com certificação ABNT NBR NM 300-1 e ABNT NBR NM 300-3. COTA AMPLA CONCORRENCIA</p>		UN	100	85	R\$ 8.500,00
69	<p>Conjunto de Trânsito - Conjunto confeccionado em MDF, contém 15 placas de trânsito, impresso em silk screen, medindo aproximadamente 200x200mm cada; 16 suportes de aproximadamente 500mm de altura; 05 apitos; 05 cones plásticos com aproximadamente 250mm; 05 coletores infantis; 01 semáforo elétrico com leds de alta luminosidade; controle remoto por fios medindo 04 metros; bateria de 09 volts e chave seletora com 03 funções. Acondicionado em caixa de papelão. Dimensões com tolerância de +/- 5%. Produto com certificação ABNT NBR NM 300-1 e ABNT NBR NM 300-3. COTA AMPLA CONCORRENCIA</p>		UN	22	465	R\$ 10.230,00



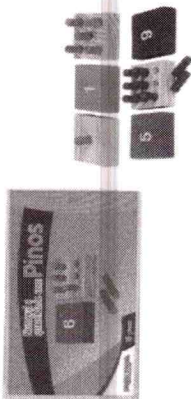

MUNICÍPIO DE AÇAILÂNDIA (MA)
PODER EXECUTIVO

71	<p>Conjunto Numeral e Quantidades com pinos – Contendo 18 peças confeccionadas em madeira, que medem aproximadamente 60x60x20mm, nove delas apresentam orifícios que possibilitam a entrada de pinos para fazer a correspondência número e quantidade e as outras nove peças a impressão da representação numérica. Acompanha 45 pinos coloridos em madeira. Acondicionado em caixa de madeira. Acondicionado em caixa de madeira. Dimensões com tolerância de +/- 5%. Produto com certificação ABNT NBR NM 300-1 e ABNT NBR NM 300-3. EXCLUSIVO ME/EPP OU EQUIPARADA</p>						UN	70	22	R\$ 1.540,00
----	---	--	--	--	--	--	----	----	----	-----------------



Documento assinado eletronicamente por **Karla Janys Lima Nascimento, Secretária Municipal de Educação**, em 26/01/2023 11:29:06, conforme horário oficial de Brasília, com fundamento no art. 6º, § 1º, do Decreto nº 8.539, de 8 de outubro de 2015.
A autenticidade do documento pode ser conferida no site <https://eproc.açailandia.ma.gov.br/validar>, informando o código verificador:
DOC-497174334536

Rua Fortaleza, s/nº, Centro. Cep 65.930-000, Açailândia, Maranhão, Brasil





MUNICÍPIO DE AÇAILÂNDIA (MA)
PODER EXECUTIVO

72	<p>Conjunto Psicomotor de Atividades I - Confeccionado em madeira e EVA, contendo 52 peças. 08 formas geométricas em EVA, sendo 02 triângulos medindo 250x230mm; 02 retângulos medindo 360x230mm; 02 círculos medindo 300mm de diâmetro; 02 quadrados medindo 330x330mm. 04 formas geométricas em madeira, sendo 01 triângulo medindo 500x508mm; 01 quadrado medindo 460x460mm; 01 círculo medindo 480x480mm; 01 retângulo medindo 460x360mm. Acompanham suportes. 12 mãos em EVA, medindo 160x130mm cada. 12 pés em EVA, medindo 200x80mm cada. 02 kricits, medindo 340x200mm cada, e suportes. 02 pés de pau em madeira e corda, medindo 570x140mm. 02 martelos em madeira, medindo 500x80mm. 02 bolas de plástico. 02 bolas de borracha. 02 pula-cordas com cabo de madeira, medindo 2200mm de comprimento. 01 gangorra em madeira, medindo 350x100x200mm. 01 cilindro em madeira, medindo 70x800mm. 01 prancha de equilíbrio em madeira, medindo 600x40mm. 01 palhaço em MDF, medindo 520x350mm, e 02 suportes. Acondicionado em caixa de papelão. Dimensões com tolerância de +/- 5%. Produto com certificação ABNT NBR NM 300-1 e ABNT NBR NM 300-3. COTA AMPLA CONCORRENCIA</p>		UN	22	215	R\$ 4.730,00
76	<p>Domínio Abstração das partes - Confeccionados em MDF, impressos em policromia, compostos por 28 peças, cada uma medindo 34x72x2,8mm. Acondicionados em maleta de polipropileno, com alça. Dimensões com tolerância de +/- 5%. Produto com certificação ABNT NBR NM 300-1 e ABNT NBR NM 300-3. EXCLUSIVO ME/EPP OU EQUIPARADA</p>		UN	70	13,9	R\$ 973,00





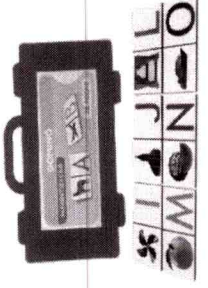

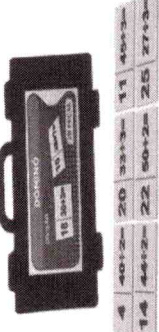
MUNICÍPIO DE AÇAILÂNDIA (MA)
PODER EXECUTIVO

77	<p>Dominó de Adição - Confeccionados em MDF, impressos em policromia, compostos por 28 peças, cada uma medindo 34x72x2,8mm. Acondicionados em maleta de polipropileno, com alça. Dimensões com tolerância de +/- 5%. Produto com certificação ABNT NBR NM 300-1 e ABNT NBR NM 300-3. EXCLUSIVO ME/EPP OU EQUIPARADA</p> 	UN	100	13,9	R\$ 1.390,00
78	<p>Dominó de Alfabetização - Confeccionado em MDF, impressos em policromia, compostos por 28 peças, cada uma medindo 34x72x2,8mm. Acondicionados em maleta de polipropileno, com alça. Dimensões com tolerância de +/- 5%. Produto com certificação ABNT NBR NM 300-1 e ABNT NBR NM 300-3. EXCLUSIVO ME/EPP OU EQUIPARADA</p> 	UN	100	13,9	R\$ 1.390,00
79	<p>Dominó de Associação de Ideias - Confeccionado em MDF, impressos em policromia, compostos por 28 peças, cada uma medindo 34x72x2,8mm. Acondicionados em maleta de polipropileno, com alça. Dimensões com tolerância de +/- 5%. Produto com certificação ABNT NBR NM 300-1 e ABNT NBR NM 300-3. EXCLUSIVO ME/EPP OU EQUIPARADA</p> 	UN	100	13,9	R\$ 1.390,00
80	<p>Dominó de Divisão - Confeccionado em MDF, impressos em policromia, compostos por 28 peças, cada uma medindo 34x72x2,8mm. Acondicionados em maleta de polipropileno, com alça. Dimensões com tolerância de +/- 5%. Produto com certificação ABNT NBR NM 300-1 e ABNT NBR NM 300-3. EXCLUSIVO ME/EPP OU EQUIPARADA</p> 	UN	100	13,9	R\$ 1.390,00





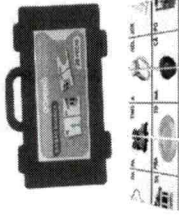
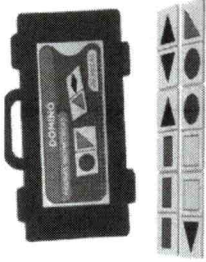
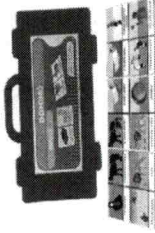



MUNICÍPIO DE AÇAILÂNDIA (MA)
PODER EXECUTIVO

81	<p>Dominó de Divisão Silábica - Confeccionado em MDF, impressos em policromia, compostos por 28 peças, cada uma medindo 34x72x2,8mm. Acondicionados em maleta de polipropileno, com alça. Dimensões com tolerância de +/- 5%. Produto com certificação ABNT NBR NM 300-1 e ABNT NBR NM 300-3. EXCLUSIVO ME/EPP OU EQUIPARADA</p>		UN	100	13,9	R\$ 1.390,00
83	<p>Dominó de Figuras Geométricas - Confeccionado em MDF, impressos em policromia, compostos por 28 peças, cada uma medindo 34x72x2,8mm. Acondicionados em maleta de polipropileno, com alça. Dimensões com tolerância de +/- 5%. Produto com certificação ABNT NBR NM 300-1 e ABNT NBR NM 300-3. EXCLUSIVO ME/EPP OU EQUIPARADA</p>		UN	100	13,9	R\$ 1.390,00
84	<p>Dominó de Frases - Confeccionado em MDF, impressos em policromia, compostos por 28 peças, cada uma medindo 34x72x2,8mm. Acondicionados em maleta de polipropileno, com alça. Dimensões com tolerância de +/- 5%. Produto com certificação ABNT NBR NM 300-1 e ABNT NBR NM 300-3. EXCLUSIVO ME/EPP OU EQUIPARADA</p>		UN	100	13,9	R\$ 1.390,00
85	<p>Dominó de Metades - Confeccionado em MDF, impressos em policromia, compostos por 28 peças, cada uma medindo 34x72x2,8mm. Acondicionados em maleta de polipropileno, com alça. Dimensões com tolerância de +/- 5%. Produto com certificação ABNT NBR NM 300-1 e ABNT NBR NM 300-3. EXCLUSIVO ME/EPP OU EQUIPARADA</p>		UN	100	13,9	R\$ 1.390,00







MUNICÍPIO DE AÇAILÂNDIA (MA)
PODER EXECUTIVO

86	<p>Dominó de Multiplicação - Confeccionado em MDF, impressos em policromia, compostos por 28 peças, cada uma medindo 34x72x2,8mm. Acondicionados em maleta de polipropileno, com alça. Dimensões com tolerância de +/- 5%. Produto com certificação ABNT NBR NM 300-1 e ABNT NBR NM 300-3. EXCLUSIVO ME/EPP OU EQUIPARADA</p>		UN	100	13,9	R\$ 1.390,00
87	<p>Dominó de Quantidades - Confeccionado em MDF, impressos em policromia, compostos por 28 peças, cada uma medindo 34x72x2,8mm. Acondicionados em maleta de polipropileno, com alça. Dimensões com tolerância de +/- 5%. Produto com certificação ABNT NBR NM 300-1 e ABNT NBR NM 300-3. EXCLUSIVO ME/EPP OU EQUIPARADA</p>		UN	100	13,9	R\$ 1.390,00
88	<p>Dominó de Subtração - Confeccionado em MDF, impressos em policromia, compostos por 28 peças, cada uma medindo 34x72x2,8mm. Acondicionados em maleta de polipropileno, com alça. Dimensões com tolerância de +/- 5%. Produto com certificação ABNT NBR NM 300-1 e ABNT NBR NM 300-3. EXCLUSIVO ME/EPP OU EQUIPARADA</p>		UN	100	13,9	R\$ 1.390,00
92	<p>Instrumento para construção de desenho simétrico - Material didático para desenhar imagens simétricas por meio de um espelho que reflete uma imagem qualquer. O material possibilita o desenvolvimento de habilidades de desenho e permite trabalhar conceitos de geometria plana e simetrias. Dimensões aproximadas: 310x195mm. Acondicionado em embalagem plástica. Dimensões com tolerância de +/- 5%. Produto com certificação ABNT NBR NM 300-1 e ABNT NBR NM 300-3. COTA AMPLA CONCORRENCIA</p>		UN	70	52	R\$ 3.640,00

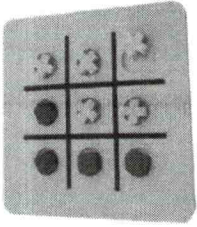

MUNICÍPIO DE AÇAILÂNDIA (MA)
PODER EXECUTIVO

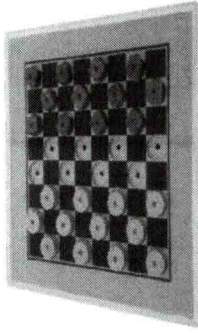
97	<p>Jogo da Velha Inclusivo - Composto por um tabuleiro de 3mm com abertura circular em todos os espaços, medindo 23,5x23,5mm. Acompanham 10 peças em madeira, sendo 5 em formato de X e 5 em formato de círculo. Acondicionado em embalagem plástica. Dimensões com tolerância de +/- 5%. Produto com certificação ABNT NBR NM 300-1 e ABNT NBR NM 300-3. EXCLUSIVO ME/EPP OU EQUIPARADA</p>		UN	70	57	R\$ 3.990,00
100	<p>Jogo de conscientização sobre recolhimento seletivo de lixo - Jogo contendo 02 tabuleiros confeccionados em MDF, de 318x188x2,8mm: 60 fichas ilustradas em cartão duplex, de 42x42x2,5mm, impressas em policromia; 04 peões e 01 dado. Acondicionado em caixa de papelão. Dimensões com tolerância de +/- 5%. Produto com certificação ABNT NBR NM 300-1 e ABNT NBR NM 300-3. COTA AMPLA CONCORRENCIA</p>		UN	70	94,5	R\$ 6.615,00
104	<p>Jogo de Damas Inclusivo - Composto por um tabuleiro em madeira adaptado, medindo 35x35cm, possui abertura circular em todos os quadrantes. Acompanham 36 círculos em madeira com pino para encaixe no tabuleiro e em outras peças para ser formada a dama. Acondicionada em embalagem plástica. Dimensões com tolerância de +/- 5%. Produto com certificação ABNT NBR NM 300-1 e ABNT NBR NM 300-3. COTA AMPLA CONCORRENCIA</p>		UN	70	99	R\$ 6.930,00



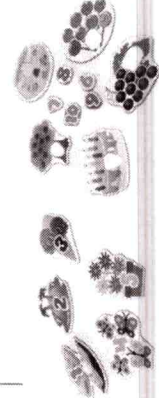
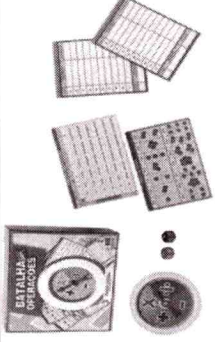
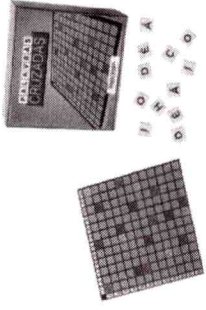

MUNICÍPIO DE AÇAILÂNDIA (MA)
PODER EXECUTIVO

106	<p>Jogo de Encaixe de números - Confeccionado em MDF e impresso em policromia. Contém 20 peças encaixadas em duas partes, que formam 10 quebra-cabeças, cada um medindo aproximadamente 98x126x2,8mm. Acondicionado em caixa de papelão. Dimensões com tolerância de +/- 5%. Produto com certificação ABNT NBR NM 300-1 e ABNT NBR NM 300-3. EXCLUSIVO ME/EPP OU EQUIPARADA</p>		UN	70	39	R\$ 2.730,00
109	<p>Jogo de Operações Matemáticas - Jogo contendo: 4 placas confeccionadas em MDF com ilustração em policromia, sendo 2 placas para registro de pontos, uma placa com tabela de referência para cálculos de multiplicação e uma placa com tabela de referência para cálculos de divisão, cada uma medindo 220x145x2,8mm; dois dados e uma roleta confeccionada em plástico. Acondicionado em caixa de papelão. Dimensões com tolerância de +/- 5%. Produto com certificação ABNT NBR NM 300-1 e ABNT NBR NM 300-3. COTA AMPLA CONCORRENCIA</p>		UN	100	90	R\$ 9.000,00
111	<p>Jogo de Palavras Cruzadas - Contendo um tabuleiro confeccionado em MDF, medindo 312x312x2,8mm, impresso em policromia, com 180 letras e 12 fichas de papelão empastado duplex, medindo 22x22mm. Acondicionado em embalagem de papelão. Dimensões com tolerância de +/- 5%. Produto com certificação ABNT NBR NM 300-1 e ABNT NBR NM 300-3. COTA AMPLA CONCORRENCIA</p>		UN	100	55,01	R\$ 5.501,00



Documento assinado eletronicamente por **Karla Jany's Lima Nascimento, Secretária Municipal de Educação**, em 26/01/2023 11:29:06, conforme horário oficial de Brasília, com fundamento no art. 6º, § 1º, do Decreto nº 8.539, de 8 de outubro de 2015. A autenticidade do documento pode ser conferida no site <https://eproc.acailandia.ma.gov.br/validar>, informando o código verificador: DOC-497174334536



MUNICÍPIO DE AÇAILÂNDIA (MA)
PODER EXECUTIVO

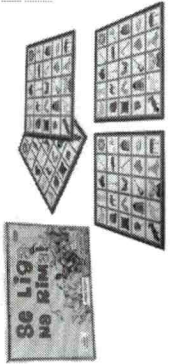
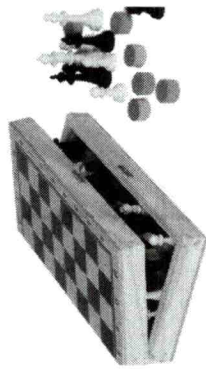
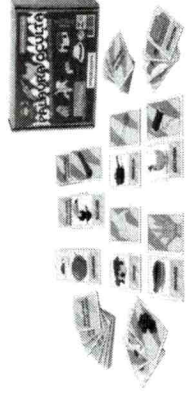
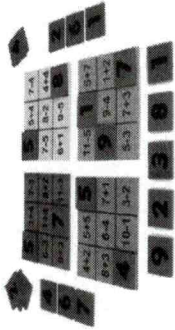

113	<p>Jogo de Rimas - Jogo contendo 04 cartelas em MDF, de 185x185x2,8mm, e 100 fichas em papelão empastado dúplice, medindo 24x24x2,5mm, impressas em policromia. Acondicionado em caixa de papelão. Dimensões com tolerância de +/- 5%. Produto com certificação ABNT NBR NM 300-1 e ABNT NBR NM 300-3. COTA AMPLA CONCORRENCIA</p>		UN	100	99	R\$ 9.900,00
115	<p>Jogo de Xadrez e Dama - Jogos fabricados em MDF e madeira, impresso em silk screen, com peças em plástico polipropileno e EVA, medindo aproximadamente 250x250x22mm, e a peça do rei medindo aproximadamente 50mm. Acondicionado em estojo de madeira. Dimensões com tolerância de +/- 5%. Produto com certificação ABNT NBR NM 300-1 e ABNT NBR NM 300-3. EXCLUSIVO ME/EPP OU EQUIPARADA</p>		UN	100	24	R\$ 2.400,00
118	<p>Jogo formando palavras - Jogo confeccionado em MDF e impresso em policromia, contém 48 peças encaixáveis que formam 12 quebra-cabeças, cada um medindo 140x135x2,8mm. Acondicionado em caixa de papelão. Dimensões com tolerância de +/- 5%. Produto com certificação ABNT NBR NM 300-1 e ABNT NBR NM 300-3. COTA AMPLA CONCORRENCIA</p>		UN	100	44	R\$ 4.400,00
120	<p>Jogo Loto Aritmético - Jogo com 5 placas confeccionadas em EVA, impressas em silk screen. Apresentam operações de soma e subtração, e 45 peças com numerais de 1 a 9. Cada placa mede aproximadamente 154x154x6mm. Acondicionado em caixa de papelão. Dimensões com tolerância de +/- 5%. Produto com certificação ABNT NBR NM 300-1 e ABNT NBR NM 300-3. EXCLUSIVO ME/EPP OU EQUIPARADA</p>		UN	100	29	R\$ 2.900,00

Documento assinado eletronicamente por **Karla Jany Lima Nascimento, Secretária Municipal de Educação**, em 26/01/2023 11:29:06, conforme horário oficial de Brasília, com fundamento no art. 6º, § 1º, do Decreto nº 8.539, de 8 de outubro de 2015. A autenticidade do documento pode ser conferida no site <https://eproc.acailandia.ma.gov.br/validar>, informando o código verificador: DOC-497174334536



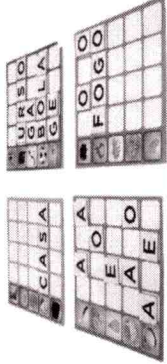
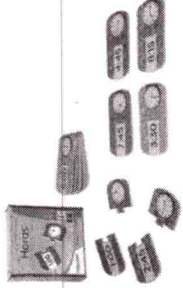

MUNICÍPIO DE AÇAILÂNDIA (MA)
PODER EXECUTIVO

121	<p>Jogo Loto Leitura - Conjunto confeccionado em MDF, contém 105 peças medindo 26x26x2,8mm cada e 5 placas medindo 149x149x2,8mm cada, impressas em policromia. Acondicionado em caixa de papelão. Dimensões com tolerância de +/- 5%. Produto com certificação ABNT NBR NM 300-1 e ABNT NBR NM 300-3. COTA AMPLA CONCORRENCIA</p>		UN	100	47	R\$ 4.700,00
127	<p>Jogo para Aprenderizado das horas - Composto por 24 peças que formam 12 quebra cabeças, contendo 2 encaixes, com impressão colorida em policromia, produzidas em MDF, cada um medindo aproximadamente 144x72x2,8mm. Acondicionado em caixa de papelão. Dimensões com tolerância de +/- 5%. Produto com certificação ABNT NBR NM 300-1 e ABNT NBR NM 300-3. COTA AMPLA CONCORRENCIA</p>		UN	100	39	R\$ 3.900,00
129	<p>Jogo para estimular as Cantigas Folclóricas - Composto por caixa que armazena roleta com as propriedades do som, um microfone de plástico, cartelas no tamanho 30x20 cm onde são impressas e ilustradas 10 cantigas folclóricas com laminação fosca frente e verso, 10 cartões medindo 5x5cm com imagens referentes as cantigas e 1 suporte de cabeça em eva. Acompanha o jogo um livreto de apoio pedagógico para o professor apresentando intenção pedagógica, objetivos de aprendizagem, regras do jogo, percursos didáticos para a sala de aula e portfólio a partir do jogo com 5 proposições para os alunos. Dimensões com tolerância de +/- 5%. Produto com certificação ABNT NBR NM 300-1 e ABNT NBR NM 300-3. COTA AMPLA CONCORRENCIA</p>		UN	100	120	R\$ 12.000,00

Documento assinado eletronicamente por **Karla Jany Lima Nascimento Secretária Municipal de Educação**, em 26/01/2023 11:29:06, conforme horário oficial de Brasília, com fundamento no art. 6º, § 1º, do Decreto nº 8.539, de 8 de outubro de 2015. A autenticidade do documento pode ser conferida no site <https://eproc.açailandia.ma.gov.br/validar>, informando o código verificador: DOC-497174334536





MUNICÍPIO DE AÇAILÂNDIA (MA)
PODER EXECUTIVO

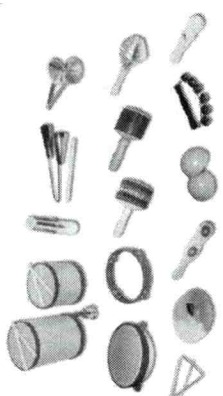

131	<p>Kit Bandinha Rítmica - Conjunto contendo 20 instrumentos musicais acondicionado em sacola de PVC transparente com zíper e alça: 01- Um surdo infantil, fuste em PVC, com pele em poliéster sintético, medindo 280x240mm de diâmetro. Acompanha duas baquetas de 200mm de altura em madeira torneada, lixada e sem farpas e talabarte de nylon com 0,2mm de espessura e 1200mm de tamanho. 02- Um surdo mor infantil, fuste em PVC, com pele em poliéster sintético, medindo 160x240mm de diâmetro. Acompanha duas baquetas de 200mm de altura em madeira torneada, lixada e sem farpas e talabarte de nylon com 0,2mm de espessura e 1200 mm de tamanho. 03- Um ganzá mirim simples, confeccionado em alumínio cromado, preenchido com pequenas contas e areia, medindo 250mm de comprimento e 45mm de diâmetro. 04- Um agô duplo infantil, confeccionado em metal, medindo 300mm, de comprimento na parte maior e acabamento cromado acompanhado de baqueta de madeira de 220mm de comprimento. 05- Um blak blak, confeccionado em metal cromado, medindo 150mm de comprimento. 06 - Dois pandeiros confeccionados em PVC colorido, com 200mm de diâmetro, com 4 pares de platinelas em metal cromado, com pele fixa em poliéster sintético e acabamento sem saliências. 07 - Um sininho infantil, confeccionado em alumínio cromado medindo 150mm, com cabo de madeira lixada/envernizada e sem farpas. 08 - Uma flauta doce confeccionada em plástico ABS colorido, com 300mm de comprimento. 09 - Um afoxé confeccionado em madeira com contas coloridas, medindo 170mm. 10 - Um chocalho infantil, com cabo de madeira lixada e envernizado, e chocalho em alumínio cromado, medindo 220mm. 11 - Um reco-reco infantil em madeira torneada, lixada e sem farpas, medindo</p>		UN	30	710	R\$ 21.300,00
-----	---	--	----	----	-----	------------------



Documento assinado eletronicamente por **Karla Jany's Lima Nascimento Secretária Municipal de Educação**, em 26/01/2023 11:29:06, conforme horário oficial de Brasília, com fundamento no art. 6º, § 1º, do Decreto nº 8.539, de 8 de outubro de 2015.
A autenticidade do documento pode ser conferida no site <https://eproc.acailandia.ma.gov.br/validar>, informando o código verificador: DOC-497174334536



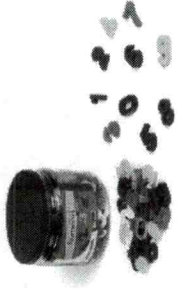
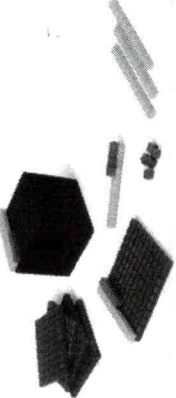

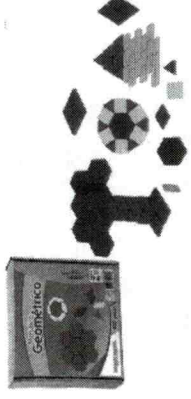
MUNICÍPIO DE AÇAILÂNDIA (MA)
PODER EXECUTIVO

134	<p>Kit de Números - contendo 180 peças, confeccionado em polietileno rígido pigmentado (colorido), medindo aproximadamente 30mm cada uma. Acondicionado em pote plástico rígido transparente, com tampa colorida. Dimensões com tolerância de +/- 5%. Produto com certificação ABNT NBR NM 300-1 e ABNT NBR NM 300-3. COTA AMPLA CONCORRENCIA</p>		UN	100	21	R\$ 2.100,00
138	<p>Material Dourado - Confeccionado em plástico polipropileno, contém 611 peças que consistem em: 01 cubo (milhar), 10 placas (centenas), 100 prismas (dezenas) e 500 cubos (unidades). Acondicionado em caixa de papelão. Dimensões com tolerância de +/- 5%. Produto com certificação ABNT NBR NM 300-1 e ABNT NBR NM 300-3. COTA AMPLA CONCORRENCIA</p>		UN	100	89	R\$ 8.900,00
140	<p>Material Dourado Individual - Conjunto confeccionado em polipropileno, contendo 62 peças, sendo: 50 cubos (unidades), 10 prismas (dezenas) e 2 placas (centenas). Acondicionada em caixa de papelão. Dimensões com tolerância de +/- 5%. Produto com certificação ABNT NBR NM 300-1 e ABNT NBR NM 300-3. COTA AMPLA CONCORRENCIA</p>		UN	100	35,2	R\$ 3.520,00
152	<p>Mosaico - Confeccionadas em plástico polipropileno atóxico de alto brilho, de cores vivas, contendo 100 peças nos formatos de losango, quadrado, triângulo e hexágono, com base de aproximadamente 22mm. Acondicionado em caixa de papelão. Dimensões com tolerância de +/- 5%. Produto com certificação ABNT NBR NM 300-1 e ABNT NBR NM 300-3. EXCLUSIVO ME/EPP OU EQUIPARADA</p>		UN	100	24,18	R\$ 2.418,00





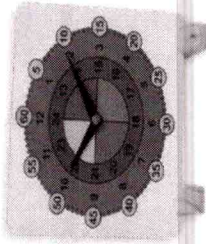

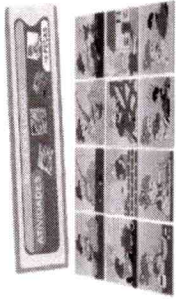
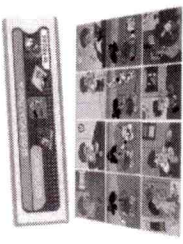
MUNICÍPIO DE AÇAILÂNDIA (MA)
PODER EXECUTIVO

153	<p>Relógio pedagógico - Fabricado em MDF, impresso em policromia, com suporte em madeira, medindo aproximadamente 250x250x6mm. Desenvolve a noção de segundos, minutos e horas, com possibilidade de manipulação. Acondicionado em caixa de papelão. Dimensões com tolerância de +/- 5%. Produto com certificação ABNT NBR NM 300-1 e ABNT NBR NM 300-3. COTA AMPLA CONCORRENCIA</p>		UN	100	36,25	R\$ 3.625,00
155	<p>Rolo de Bobath - Fabricado em plástico inflável de alta resistência, medindo 750x380mm. Acondicionado em embalagem de papelão. Acompanha bomba de inflar. Dimensões com tolerância de +/- 5%. Produto com certificação ABNT NBR NM 300-1 e ABNT NBR NM 300-3. COTA AMPLA CONCORRENCIA</p>		UN	30	130	R\$ 3.900,00
157	<p>Seqüência lógica Atividades - Confeccionadas em MDF, impressas em policromia, contendo 16 peças cada uma medindo 78x78x2,8mm. Acondicionadas em caixa de madeira. Dimensões com tolerância de +/- 5%. Produto com certificação ABNT NBR NM 300-1 e ABNT NBR NM 300-3. EXCLUSIVO ME/EPP OU EQUIPARADA</p>		UN	100	15	R\$ 1.500,00
158	<p>Seqüência Lógica Cotidiano - Confeccionadas em MDF, impressas em policromia, contendo 16 peças cada uma medindo 78x78x2,8mm. Acondicionadas em caixa de madeira. Dimensões com tolerância de +/- 5%. Produto com certificação ABNT NBR NM 300-1 e ABNT NBR NM 300-3. EXCLUSIVO ME/EPP OU EQUIPARADA</p>		UN	100	15	R\$ 1.500,00



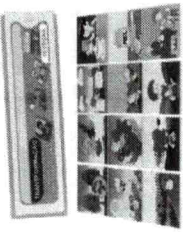

MUNICÍPIO DE AÇAILÂNDIA (MA)
PODER EXECUTIVO

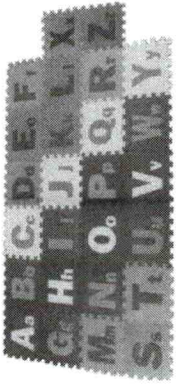
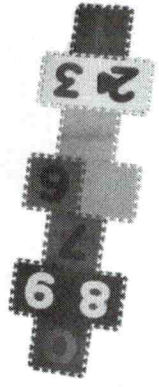
159	<p>Sequência lógica Transformação - Confeccionadas em MDF, impressas em policromia, contendo 16 peças cada uma medindo 78x78x2,8mm. Acondicionadas em caixa de madeira. Dimensões com tolerância de +/- 5%. Produto com certificação ABNT NBR NM 300-1 e ABNT NBR NM 300-3. EXCLUSIVO ME/EPP OU EQUIPARADA</p>		UN	100	15	R\$ 1.500,00
160	<p>Sequência lógica Vida - Confeccionadas em MDF, impressas em policromia, contendo 16 peças cada uma medindo 78x78x2,8mm. Acondicionadas em caixa de madeira. Dimensões com tolerância de +/- 5%. Produto com certificação ABNT NBR NM 300-1 e ABNT NBR NM 300-3. EXCLUSIVO ME/EPP OU EQUIPARADA</p>		UN	100	15	R\$ 1.500,00
161	<p>Tapete em EVA com Letras para encaixar - Conjunto confeccionado em EVA, contendo 26 placas em letra de forma (maiúsculas e minúsculas), medindo 320x320x8mm cada. Desenvolve noções de escrita e leitura; e a identificação e o uso do alfabeto. Acondicionado em sacola de PVC transparente, com zíper e alça. Dimensões com tolerância de +/- 5%. Produto com certificação ABNT NBR NM 300-1 e ABNT NBR NM 300-3. COTA AMPLA CONCORRENCIA</p>		UN	70	141	R\$ 9.870,00
163	<p>Tapete em EVA com números para encaixar- Confeccionado em EVA, contém 10 placas de encaixe com números de 0 a 9, cada placa medindo 320x320x8mm, com 02 marcadores em EVA para jogo de amarelinha. Acondicionado em sacola de PVC transparente, com zíper e alça. Dimensões com tolerância de +/- 5%. Produto com certificação ABNT NBR NM 300-1 e ABNT NBR NM 300-3. EXCLUSIVO ME/EPP OU EQUIPARADA</p>		UN	50	88	R\$ 4.400,00

Documento assinado eletronicamente por **Karla Jany Lima Nascimento**, Secretária Municipal de Educação, em 26/01/2023 11:29:06, conforme horário oficial de Brasília, com fundamento no art. 6º, § 1º, do Decreto nº 8.539, de 8 de outubro de 2015.
A autenticidade do documento pode ser conferida no site <https://eproc.acailandia.ma.gov.br/validar>, informando o código verificador: DOC-497174334536



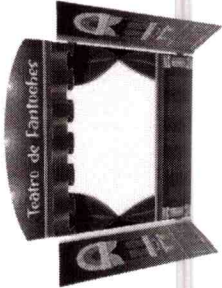
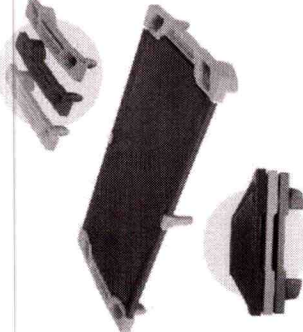

MUNICÍPIO DE AÇAILÂNDIA (MA)
PODER EXECUTIVO

164	<p>Teatro para Fantoches - Fabricado em madeira e MDF contendo silhueta de palco com cortina e impressão em policromia, medindo aproximadamente 630x890x40mm (fechado), com abas laterais para suporte medindo aproximadamente 243x681x20mm cada porta. Acondicionado em caixa de papelão. Dimensões com tolerância de +/- 5%. Produto com certificação ABNT NBR NM 300-1 e ABNT NBR NM 300-3. COTA AMPLA CONCORRENCIA</p>		UN	60	139	R\$ 8.340,00
170	<p>CAMA INFANTIL - Colorida, atóxica, com estrutura formada por duas cabeceiras fabricadas em polipropileno virgem com paredes em espessuras aproximadas de 2,8mm, com aproximadamente 4 pés de borracha antiderrapante e compartimentos em formato que permita acondicionar copo, mamadeira e chupeta. Nestes, os formatos e dimensionais devem favorecer o acesso da mão de um adulto até o ponto mais fundo do dispositivo, o qual deve possuir drenos que permitam escoamento de líquidos derramados acidentalmente ou durante a higienização.</p>		UN	370	223	R\$ 82.510,00



Documento assinado eletronicamente por **Karla Jany Lima Nascimento, Secretária Municipal de Educação**, em 26/01/2023 11:29:06, conforme horário oficial de Brasília, com fundamento no art. 6º, § 1º, do Decreto nº 8.539, de 8 de outubro de 2015.
A autenticidade do documento pode ser conferida no site <https://eproc.açailandia.ma.gov.br/validar>, informando o código verificador:
DOC-497174334536

Kua Fortaleza, s/nº, Centro. Cep 65.930-000, Açailândia, Maranhão, Brasil

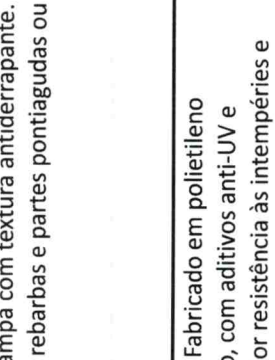

MUNICÍPIO DE AÇAILÂNDIA (MA)
PODER EXECUTIVO

186	<p>Escorregador Pequeno – Fabricado em polietileno rotomoldado, atóxico, com aditivos antiUV e antiestático para maior resistência às intempéries e pigmentação a quente que assegure a qualidade da coloração. Brinquedo colorido, composto por uma escada com corrimão incorporado em laterais com formato lúdico de elefante com tromba rosqueável que serve como cabide em um dos lados e no oposto arô de basquete, além de contribuir para o aspecto lúdico, proporcionam maior estabilidade ao brinquedo, uma rampa contínua ou ondulada, fixada as laterais. Degraus e início da rampa com textura antiderrapante. Acabamento livre de rebarbas e partes pontiagudas ou cortantes.</p>		UN	40	990	R\$ 39.600,00
192	<p>Gangorra 3 lugares - Fabricado em polietileno rotomoldado, atóxico, com aditivos anti-UV e antiestático para maior resistência às intempéries e pigmentação a quente que assegure a qualidade da coloração. Em peça única, cores diversas, com 4 pares de manoplas duplas para o uso simultâneo por até três crianças, garantindo total segurança inclusive na posição central. Textura antiderrapante no assento e na base para apoio dos pés. Acabamento livre de rebarbas e partes pontiagudas ou cortantes. As matérias-primas empregadas devem permitir reciclagem após o término da vida útil. Dimensões aproximadas: largura: 42 cm x altura: 48 cm x comprimento: 145 cm. Dimensões com tolerância de +/- 5%. Produto com certificação ABNT NBR NM 300:2004 Versão 2011 - Segurança de Brinquedos. Apresentar Laudo Anti-UV da matéria prima de no mínimo 1000 horas, atendendo as exigências da ASTM G 154 e Apresentar Laudo da matéria prima de Resistência a Condutividade Elétrica</p>		UN	70	530	R\$ 37.100,00



Documento assinado eletronicamente por **Karla Jany Lima Nascimento**, **Secretária Municipal de Educação**, em 26/01/2023 11:29:06, conforme horário oficial de Brasília, com fundamento no art. 6º, § 1º, do Decreto nº 8.539, de 8 de outubro de 2015.
A autenticidade do documento pode ser conferida no site <https://eproc.acailandia.ma.gov.br/validar>, informando o código verificador:
DOC-497174334536

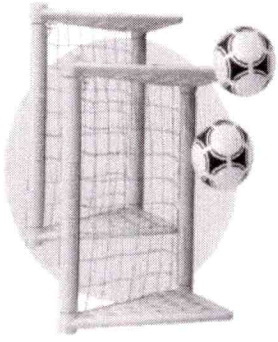

MUNICÍPIO DE AÇAILÂNDIA (MA)
PODER EXECUTIVO

198	(antiestático), atendendo as exigências da ABNT NBR 14922:2013. COTA AMPLA CONCORRENCIA Kit Basquete Infantil - Fabricado em polietileno rotomoldado, atóxico, com aditivos anti-UV e antiestático para maior resistência às intempéries e pigmentação a quente que assegure a qualidade da coloração. Colorido, composto por base com tampa que permite enchimento com água ou areia, haste de vertical com travas que permitam no mínimo 10 regulagens de altura, tabela e aro com rede em nylon e bola em vinil. Dimensões aproximadas: largura: 55 cm x comprimento 56 cm x altura Máxima: 228 cm e mínima de 108cm; Dimensões com tolerância de +/- 5%. Produto com certificação ABNT NBR NM 300-1 e ABNT NBR NM 300- 3. Apresentar Laudo Anti-UV da matéria prima de no mínimo 1000 horas, atendendo as exigências da ASTM G 154 e Apresentar Laudo da matéria prima de Resistência a Condutividade Elétrica (antiestático), atendendo as exigências da ABNT NBR 14922:2013. COTA AMPLA CONCORRENCIA		UN	40	940	R\$ 37.600,00
200	Kit Gol Desmontável (par) - Fabricado em polietileno rotomoldado, atóxico, com aditivos antiUV e antiestático para maior resistência às intempéries e pigmentação a quente que assegure a qualidade da coloração. Colorido, composto por dois travessões e duas traves com laterais vazadas, com todas as peças rotomoldadas e bola em vinil. Montagem feita por encaixe, sem necessidade de parafusos ou outros sistemas de fixação. Acabamento livre de rebarbas e partes pontiagudas ou cortantes.		UN	40	1050	R\$ 42.000,00



Documento assinado eletronicamente por **Karla Jany Lima Nascimento, Secretária Municipal de Educação**, em 26/01/2023 11:29:06, conforme horário oficial de Brasília, com fundamento no art. 6º, § 1º do Decreto nº 8.539, de 8 de outubro de 2015.
A autenticidade do documento pode ser conferida no site <https://eproc.açailandia.ma.gov.br/validar>, informando o código verificador: DOC-497174334536



MUNICÍPIO DE AÇAILÂNDIA (MA)
PODER EXECUTIVO

				<p>As matérias-primas empregadas devem permitir reciclagem após o término da vida útil. Dimensões aproximadas: largura 84 cm x altura: 88 cm x comprimento: 125 cm. Dimensões com tolerância de +/- 5%. Produto com certificação ABNT NBR NM 300-1 e ABNT NBR NM 300-3. Apresentar Laudo Anti-UV da matéria prima de no mínimo 1000 horas, atendendo as exigências da ASTM G 154 e Apresentar Laudo da matéria prima de Resistência a Condutividade Elétrica (antiestático), atendendo as exigências da ABNT NBR 14922:2013. COTA AMPLA CONCORRENCIA</p>



Documento assinado eletronicamente por **Karla Jany's Lima Nascimento, Secretária Municipal de Educação**, em 28/01/2023 11:29:06, conforme horário oficial de Brasília, com fundamento no art. 6º, § 1º, do Decreto nº 8.539, de 8 de outubro de 2015.
A autenticidade do documento pode ser conferida no site <https://eproc.acailandia.ma.gov.br/validar>, informando o código verificador: DOC-497174334536



MUNICÍPIO DE AÇAILÂNDIA (MA)
PODER EXECUTIVO

214	<p>Playground I - Confeccionado em polietileno rotomoldado, atóxico, com aditivações anti-UV e antiestático e pigmentação a quente assegurando a qualidade da coloração. Brinquedo colorido, composto por escalada contendo 5 degraus com orifícios vazados, um escorregador pequeno com rampa contínua e aro de basquete, painel simulador de carro com volante e marcha. Módulo com aberturas inferiores, paredes em diferentes formatos e plataforma com drenos para escoamento de água. Desenvolvido com um conceito modular que permite ampliação infinita e reposição de peças. Produto com acabamento arredondado.</p> <p>Dimensões aproximadas: largura 150cm x altura 155cm x comprimento 260cm. Dimensões com tolerância de +/- 5%. Produto certificado ABNT 16071/2021 - Playgrounds - Parte 2: Requisitos de Segurança.</p> <p>Apresentar Laudo Anti-UV da matéria prima de no mínimo 1000 horas, atendendo as exigências da ASTM G 154 e Apresentar Laudo da matéria prima de Resistência a Condutividade Elétrica (antiestático), atendendo as exigências da ABNT NBR 14922:2013.</p> <p>COTA AMPLA CONCORRENCIA</p>		UN	15	4700	R\$ 70.500,00
-----	--	--	----	----	------	------------------



Documento assinado eletronicamente por **Karla Jany's Lima Nascimento, Secretária Municipal de Educação**, em 26/01/2023 11:29:06, conforme horário oficial de Brasília, com fundamento no art. 6º, § 1º, do Decreto nº 8.539, de 8 de outubro de 2015.
A autenticidade do documento pode ser conferida no site <https://eproc.açailandia.ma.gov.br/validar>, informando o código verificador: DOC-497174334536

Rua Fortaleza, s/nº, Centro. Cep 65.930-000, Açailândia, Maranhão, Brasil



MUNICÍPIO DE AÇAILÂNDIA (MA)
PODER EXECUTIVO

222	<p>Túnel lúdico - Produto atóxico, com aditivos anti-UV, antiestático que garantam resistência a intempéries. Composto por 4 módulos produzidos pelo processo de rotomoldagem, acoplamento dos módulos por encaixes e sistemas de fixação que não fiquem expõem riscos as crianças. Deve possuir formato lúdico de trenzinho com chaminé e fumacinha, aberturas laterais que permitam visualização interna. As matérias-primas empregadas devem permitir reciclagem após o término da vida útil. Dimensões aproximadas: altura 144 cm x largura 90 cm x comprimento 220 cm. Dimensões com tolerância de +/- 5%. Produto com certificação ABNT NBR NM 300-1 e ABNT NBR NM 300-3. Apresentar Laudo Anti-UV da matéria prima de no mínimo 1000 horas, atendendo as exigências da ASTM G 154 e Apresentar Laudo da matéria prima de Resistência a Condutividade Elétrica (antiestático), atendendo as exigências da ABNT NBR 14922:2013. COTA AMPLA CONCORRENCIA</p>		UN	40	1850	R\$ 74.000,00
-----	--	--	----	----	------	------------------

TOTAL DA ADEÇÃO

R\$ 821.861,00

Atenciosamente,

KARLA JANYS LIMA NASCIMENTO
Secretária Municipal de Educação
Portaria 04/2021 – GAB

