

## DECLARAÇÃO ÚNICA



PREGÃO ELETRÔNICO Nº 006 / 2022  
PROCESSO LICITATÓRIO 047/2022

**DECLARAMOS**, sob as penas da lei, em especial o art. 299 do Código Penal Brasileiro, que:

1 - Até a presente data encontra-se desimpedida de participar da licitação, obrigando-se, ainda, a declarar, sob as penalidades cabíveis, a superveniência de fato impeditivo da habilitação, conforme Art. 32, § 2º da Lei nº 8.666/93.

2 - Declaro que tenho pleno conhecimento e atendo a todas as exigências de habilitação e especificações técnicas previstas no Edital, nos termos do § 4º do Art. 26 do Decreto Federal nº 10.024/19.

3 - Aceitamos as condições estipuladas neste edital, ressalvada a hipótese de impugnação;

4 - Que para fins de participação no processo licitatório em pauta, sob as penas da lei, que a licitante concorda e se submete a todos os termos, normas e especificações inerentes ao Edital, bem como, às Leis, Decretos, Portarias e Resoluções cujas normas incidam sobre a presente licitação.

5 - Que todos os documentos e informações prestadas são fiéis e verdadeiras;

6 - Que não possuímos, em nosso quadro de pessoal, empregados menores de 18 (dezoito) anos em trabalho noturno, perigoso ou insalubre e em qualquer trabalho, menores de 16 (dezesseis) anos, salvo na condição de aprendiz, a partir de 14 (quatorze) anos, em observância à Lei Federal nº 9.854, de 27.10.99, que altera a Lei nº 8666/93.

7 - Que não constam em nossos quadros societários colaboradores do(a) órgão promotor do pregão eletrônico que mantenham vínculo familiar com detentor de cargo em comissão ou função de confiança, atuante na área responsável pela demanda ou contratação, ou de autoridade a ele hierarquicamente superior;

8 - Que nos preços cotados já estão incluídas eventuais vantagens e/ou abatimentos, impostos, taxas (Inciso III do Art. 5º da Lei 10.520/02) e encargos sociais, obrigações trabalhistas, previdenciárias, fiscais e comerciais, assim como despesas com transportes e deslocamentos e outras quaisquer que incidam sobre o fornecimento.

9 - Que, em conformidade com o disposto na Lei Complementar nº 123/2006, esta licitante cumpre todos os requisitos legais previstos para a qualificação como **(Microempresa / Microempreendedor Individual / Empresa de Pequeno Porte / Sociedade Cooperativa de Consumo)**, estando aptos a usufruirmos do tratamento diferenciado, não nos enquadrando em nenhuma das vedações previstas no § 4º do Artigo 3º da LC 123/06, alterada pelas Leis Complementares 128/2008, 147/2014, 155/2016 e Decreto Federal nº 8.538/2015, ciente da obrigatoriedade de declarar ocorrências superiores;

Declaro ainda que: a proposta apresentada para participar do Pregão Eletrônico/SRP, foi elaborada de maneira independente, e o conteúdo da proposta não foi, no todo ou em parte, direta ou indiretamente, informado, discutido ou recebido de qualquer outro participante potencial ou de fato do Pregão, por qualquer meio ou por qualquer via.

Açailândia-MA, 18 de Novembro de 2022

**CONSTRUBELLA MATERIAL DE CONSTRUCAO LTDA - 33.777.257/0001-03**

**18/11/2022 08:09:04**

**Assinatura Digital: 59AEF3DF7F4B182CEB0A9E968C82A9FE**

Francisco Alves Prudêncio  
Pregoeiro  
Portaria nº 063/2022-SAAE

Hudson Clayton S. Santana  
Membro da Equipe de Apoio  
Matricula 6026-1

Kenneth Philip A. Carvalho  
Membro da Equipe de Apoio  
Matricula: 9036-1



## TRIBUNAL DE CONTAS DA UNIÃO



### Consulta Consolidada de Pessoa Jurídica

Este relatório tem por objetivo apresentar os resultados consolidados de consultas eletrônicas realizadas diretamente nos bancos de dados dos respectivos cadastros. A responsabilidade pela veracidade do resultado da consulta é do Órgão gestor de cada cadastro consultado. A informação relativa à razão social da Pessoa Jurídica é extraída do Cadastro Nacional da Pessoa Jurídica, mantido pela Receita Federal do Brasil.

Consulta realizada em: 16/11/2022 11:32:29

#### Informações da Pessoa Jurídica:

Razão Social: **CONSTRUBELLA MATERIAL DE CONSTRUCAO LTDA**  
CNPJ: **33.777.257/0001-03**

#### Resultados da Consulta Eletrônica:

Órgão Gestor: **TCU**  
Cadastro: **Licitantes Inidôneos**  
Resultado da consulta: **Nada Consta**

Para acessar a certidão original no portal do órgão gestor, clique [AQUI](#).

Órgão Gestor: **CNJ**  
Cadastro: **CNIA - Cadastro Nacional de Condenações Cíveis por Ato de Improbidade Administrativa e Inelegibilidade**  
Resultado da consulta: **Nada Consta**

Para acessar a certidão original no portal do órgão gestor, clique [AQUI](#).

Órgão Gestor: **Portal da Transparência**  
Cadastro: **Cadastro Nacional de Empresas Inidôneas e Suspensas**  
Resultado da consulta: **Nada Consta**

Para acessar a certidão original no portal do órgão gestor, clique [AQUI](#).

Órgão Gestor: **Portal da Transparência**  
Cadastro: **CNEP - Cadastro Nacional de Empresas Punidas**  
Resultado da consulta: **Nada Consta**

Para acessar a certidão original no portal do órgão gestor, clique [AQUI](#).

Obs: A consulta consolidada de pessoa jurídica visa atender aos princípios de simplificação e

Francisco Alves Prudêncio  
Pregoeiro  
Portaria nº 063/2022-SAAE

Hudson Clayton S. Santaricó  
Membro da Equipe de Apoio  
Matricula 6026-1

Keneth Philip A. Carvalho  
Membro da Equipe de Apoio  
Matricula: 9036-1

racionalização de serviços públicos digitais. Fundamento legal: Lei nº 12.965, de 23 de abril de 2014, Lei nº 13.460, de 26 de junho de 2017, Lei nº 13.726, de 8 de outubro de 2018, Decreto nº 8.638 de 15, de janeiro de 2016.

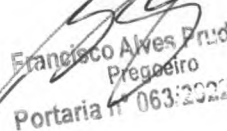

  
Francisco Alves Prudêncio  
Pregoeiro  
Portaria nº 063/2022-SAAE

  
Hudson Clayton S. Santana  
Membro da Equipe de Apoio  
Matricula 6026-1

  
Keneth Philip A. Carvalho  
Membro da Equipe de Apoio  
Matricula: 9036-1

SAAE - MAC/PL  
 Servidor(a): 244

VALIDA EM TODO O TERRITÓRIO NACIONAL

REGISTRO GERAL 031585652006-2 DATA DE EMISSÃO 18/02/2016

NOME ISABELLA DE SOUSA ROCHA

FRANCISCO DA CONCEICAO ROCHA E ELIANE ALVES DE SOUSA ROCHA

DATA DE NASCIMENTO 18/08/1997

ACAILANDIA - MA

NASC. N. 13907 FLS. 254 LIV. A17

037391833-06

P-91

VIA-02

LEI Nº 7.116 DE 22/06/83

REPÚBLICA FEDERATIVA DO BRASIL

ESTADO DO MARANHÃO

SECRETARIA DE ESTADO DA SEGURANÇA PÚBLICA

DELEGACIA GERAL DE POLÍCIA CIVIL

INSTITUTO DE IDENTIFICAÇÃO

14304870111

Isabella de Sousa Rocha

ALBANTERIA DE IDENTIDADE

CARTEIRA DE IDENTIDADE

CARTÓRIO DO 1º OFÍCIO EXTRA-JUDICIAL

Bel. Maria Ester Rodrigues de Santiago - Titular  
 Rua Bom Jesus, nº 236 - Centro, Apollônia-MA / Cep: 64.940-000  
 Fone/Fax: (91) 3338-1368 - Fone: (91) 3338-2170 - (5) 99191-0700 / E-mail: oficio1@cartorio.com.br - projeto:acatimdigital.com

----- AUTENTICAÇÃO -----

Poder: Judiciário

TJMA. Selo: [QR Code]

AUTEN10301892FCYSB1L3B5V698, 21/12/2021 16:45:13, Ato: 13.18, Total R\$ 5.12 Emol R\$ 4.63 FERC R\$ 0.13 ADEP R\$ 0.18 FEMP R\$ 0.18 Consulte em <https://selo.tjma.jus.br>

Assinatura: [Assinatura]

Cartório 1º OFÍCIO

Bel. Maria Ester R. de Santiago Titular / Pádua Oliveira, Sousa-Est. RJ, Jus. A. J. A. Campos R. de Sampaio-Flac. Curitiba / Campos C. de Sampaio-Flac. Curitiba / Pádua Oliveira, Sousa-Est. RJ, Jus. A. J. A. Campos R. de Sampaio-Flac. Curitiba / Pádua Oliveira, Sousa-Est. RJ, Jus. A. J. A. Campos R. de Sampaio-Flac. Curitiba

*[Assinatura]*  
 Francisco Alves Prudêncio  
 Pregoeiro  
 Portaria nº 066/2022-SAAE

*[Assinatura]*  
 Hudson Clayton S. Santos  
 Membro da Equipe de Apoio  
 Matrícula 6026-1

*[Assinatura]*  
 Kenneth Phillip A. Carvalho  
 Membro da Equipe de Apoio  
 Matrícula: 9036-1

**ALTERAÇÃO E CONSOLIDAÇÃO  
CONSTRUBELLA MATERIAL DE CONSTRUÇÃO LTDA**



**FRANCISCO DA CONCEIÇÃO ROCHA**, brasileiro, casado em regime comunhão parcial de bens, nascida em 29/11/1969, empresário, RG nº 0469902120124 SSP/MA, CPF nº 345.325.873-87, residente e domiciliado na Rua Rio de Janeiro, 158, centro, Açailândia MA, CEP 65930-000 e **ELIANE ALVES DE SOUSA ROCHA**, brasileira, casada com comunhão parcial de bens, nascida em 02/02/1974, empresária, portadora do RG de nº 191511935/SSP MA, inscrita no CPF sob o nº 345.400.913-87, residente e domiciliada na Rua São Francisco, 1010, centro, Açailândia-MA, CEP: 65.930-000. Únicos sócios componentes da empresa: **CONSTRUBELLA MATERIAL DE CONSTRUÇÃO LTDA**, sociedade empresária limitada, devidamente inscrita no cadastro nacional de pessoa jurídica sob o CNPJ 33.777.257/0001-03, sediada na Rua São Francisco, 1010, centro, Açailândia-MA, CEP: 65.930-000. Resolvem, assim, alterar e consolidar o contrato social mediante as seguintes cláusulas.

**CLÁUSULA 1ª** Admite, nesta data, o **ISABELLA DE SOUSA ROCHA**, brasileira, solteira, nascida em 18/08/1997, empresária, RG nº 315856520062 SSP/MA, CPF nº 037.391.833-06, residente e domiciliado na Rua São Francisco, 1010, centro, Açailândia-MA, CEP: 65.930-000.

**CLÁUSULA 2ª DA TRANFERÊNCIA DE QUOTAS**

O sócio **FRANCISCO DA CONCEIÇÃO ROCHA** e **ELIANE ALVES DE SOUSA ROCHA**, não desejando mais permanecer na empresa, cede e transfere a totalidade de suas quotas à sócia ora admitida **ISABELLA DE SOUSA ROCHA**. Por este ato também, os sócios que se retira dá a mais ampla e rasa quitação de seus direitos, nada mais tendo a reclamar em tempo algum quanto a seus direitos na empresa.

**CLAUSULA 3º** A administração da sociedade será exercida pela(s) sócia(s) **ISABELLA DE SOUSA ROCHA**, que representará(ão) legalmente a sociedade e poderá(ão) praticar todo e qualquer ato de gestão pertinente ao objeto social.

**CLAUSULA 4º** A(s) administradora(es) da empresa declara(m), sob as penas da lei, que não está(ão) impedido(s) de exercer a administração da empresa, por lei especial, ou em virtude de condenação criminal, ou por se encontrar sob os efeitos dela, a pena que vede, ainda que temporariamente, o acesso a cargos públicos; ou por crime falimentar, de prevaricação, peita ou suborno, concussão, peculato, ou contra a economia popular, contra o sistema financeiro nacional, contra normas de defesa da concorrência, contra as relações de consumo, fé pública, ou a propriedade.

**DA ALTERAÇÃO DO DADOS**

**CLÁUSULA 5ª** - Em razão da alteração havida, o capital social que era R\$ 20.000,00, passa a ser R\$ 300.000,00, aumento de R\$ 280.000,00, representando 300.000 quotas de valor unitário R\$ 1,00, passando a ser composto:

SÓCIA	%	COTA	VALOR
<b>ISABELLA DE SOUSA ROCHA</b>	100%	300.000	300.000,00
<b>TOTAL</b> .....	100%	300.000	300.000,00

Francisco Alves Prudêncio  
Pregoeiro  
Portaria nº 063.2022-SAAE

Hudson Clayton S. Santana  
Membro da Equipe de Apoio  
Matricula 6026-1

Keneth Phillip A. Carvalho  
Membro da Equipe de Apoio  
Matricula: 9036-1



**ALTERAÇÃO E CONSOLIDAÇÃO  
CONSTRUBELLA MATERIAL DE CONSTRUÇÃO LTDA**

CLÁUSULA 6ª – Resolve com fundamento no parágrafo único do artigo 1.052 do Código Civil (Lei Federal nº 10.406, de 10 de janeiro de 2002), alterar o contrato para sociedade limitada unipessoal, que será regida pelas normas próprias de Direito.

CLAUSULA 7ª - Continuam em vigor as demais Cláusulas do Contrato Social primitivo, desde que não colidam com as expresas neste instrumento de alteração contratual.

**CONTRATO SOCIAL CONSOLIDADO**

**ISABELLA DE SOUSA ROCHA**, brasileira, solteira, nascida em 18/08/1997, empresária, RG nº 315856520062 SSP/MA, CPF nº 037.391.833-06, residente e domiciliado na Rua São Francisco, 1010, centro, Açailândia-MA, CEP: 65.930-000. Única sócia componentes da empresa: **CONSTRUBELLA MATERIAL DE CONSTRUÇÃO LTDA**, sociedade empresária limitada, devidamente inscrita no cadastro nacional de pessoa jurídica sob o **CNPJ 33.777.257/0001-03**, sediada na Rua São Francisco, 1010, centro, Açailândia-MA, CEP: 65.930-000, podendo instalar filiais em qualquer ponto do Território Nacional de acordo com a legislação em vigor.

CLAUSULA 1ª O capital social é de R\$ 300.000,00 (trezentos mil reais) representando por 300.000 (trezentos mil) quotas de valor unitário R\$ 1,00, totalmente integralizado ao capital social em moeda corrente do País.

	%	COTA	VALOR
ISABELLA DE SOUSA ROCHA	100%	300.000	300.000,00
TOTAL.....	100%	300.000	300.000,00

CLAUSULA 2ª – A (o) Titular da empresa poderá ceder total ou parcialmente as quotas de sua titularidade. Parágrafo único. Em caso de cessão parcial de quotas operar-se-á a transformação da sociedade limitada unipessoal em sociedade limitada.

CLAUSULA 3ª – Atividade: 4744-0/99 - Comércio varejista de materiais de construção em geral 4613-3/00 - Representantes comerciais e agentes do comércio de madeira, material de construção e ferragens 4741-5/00 - Comércio varejista de tintas e materiais para pintura 4742-3/00 - Comércio varejista de material elétrico 47440/01 - Comércio varejista de ferragens e ferramentas 4744-0/03 - Comércio varejista de materiais hidráulicos 4744-0/04 - Comércio varejista de cal, areia, pedra britada, tijolos e telhas 4744-0/05 - Comércio varejista de materiais de construção não especificados anteriormente (especializado em materiais de construção em geral) 4120-4/00 - Construção de edifícios 4642-7/02 - Comércio atacadista de roupas e acessórios para uso profissional e de segurança do trabalho 1413-4/01 - Confecção de roupas profissionais, exceto sob medida 49302/02 - Transporte rodoviário de carga, exceto produtos perigosos e mudanças, intermunicipal, interestadual e internacional.

CLAUSULA 4ª – A administração da empresa será exercida por seu titular, devidamente indicado e qualificado no início deste instrumento.

CLAUSULA 5ª – No exercício de suas funções, o administrador atuará com toda a diligência e o cuidado próprio à administração dos negócios.

CLAUSULA 6ª – No término de cada exercício fiscal, o administrador prestara contas de sua administração, elaborando o inventário, o balanço patrimonial e o balanço de resultado econômico, todos referentes ao período em questão.

Francisco José Prudêncio  
Fregoeiro  
Portaria nº 063/2022-SAAE

Hudson Clayton S. Santana  
Membro da Equipe de Apoio  
Matrícula 6026-1

Keneth Philip A. Carvalho  
Membro da Equipe de Apoio  
Matrícula: 9036-1

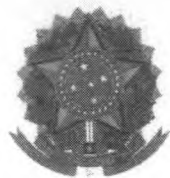

### ASSINATURA ELETRÔNICA

Certificamos que o ato da empresa CONSTRUBELLA MATERIAL DE CONSTRUÇÃO LTDA consta assinado digitalmente por:

IDENTIFICAÇÃO DO(S) ASSINANTE(S)	
CPF/CNPJ	Nome
03739183306	ISABELLA DE SOUSA ROCHA
34532587387	FRANCISCO DA CONCEICAO ROCHA
34540091387	ELIANE ALVES DE SOUSA ROCHA

*[Signature]*  
 Francisco Alves Prudêncio  
 Pregoeiro  
 Portaria nº 053/2022-SAAE

**JUCEMA**

CERTIFICO O REGISTRO EM 21/12/2021 11:24 SOB Nº 20211501140.  
 PROTOCOLO: 211501140 DE 20/12/2021.  
 CÓDIGO DE VERIFICAÇÃO: 12109284206. CNPJ DA SEDE: 33777257000103.  
 NIRE: 21201034279. COM EFEITOS DO REGISTRO EM: 16/12/2021.  
 CONSTRUBELLA MATERIAL DE CONSTRUÇÃO LTDA

RICARDO DINIZ DIAS  
 VICE-PRESIDENTE  
[www.empresafacil.ma.gov.br](http://www.empresafacil.ma.gov.br)

*[Signature]*  
 Kenneth Phillips A. Carvalho  
 Membro da Equipe de Apoio  
 Matrícula: 9036-1

*[Signature]*  
 Hudson Clayton S. Santana  
 Membro da Equipe de Apoio  
 Matrícula 6026-1



# REPÚBLICA FEDERATIVA DO BRASIL

## CADASTRO NACIONAL DA PESSOA JURÍDICA



NÚMERO DE INSCRIÇÃO 33.777.257/0001-03 MATRIZ	<b>COMPROVANTE DE INSCRIÇÃO E DE SITUAÇÃO CADASTRAL</b>	DATA DE ABERTURA 30/05/2019
---	---	--------------------------------

NOME EMPRESARIAL <b>CONSTRUBELLA MATERIAL DE CONSTRUCAO LTDA</b>
---

TÍTULO DO ESTABELECIMENTO (NOME DE FANTASIA) <b>CONSTRUBELLA</b>	PORTE <b>ME</b>
---	--------------------

CÓDIGO E DESCRIÇÃO DA ATIVIDADE ECONÔMICA PRINCIPAL <b>47.44-0-99 - Comércio varejista de materiais de construção em geral</b>
---

CÓDIGO E DESCRIÇÃO DAS ATIVIDADES ECONÔMICAS SECUNDÁRIAS <b>14.13-4-01 - Confeção de roupas profissionais, exceto sob medida</b> <b>41.20-4-00 - Construção de edifícios</b> <b>46.13-3-00 - Representantes comerciais e agentes do comércio de madeira, material de construção e ferragens</b> <b>46.42-7-02 - Comércio atacadista de roupas e acessórios para uso profissional e de segurança do trabalho</b> <b>47.41-5-00 - Comércio varejista de tintas e materiais para pintura</b> <b>47.42-3-00 - Comércio varejista de material elétrico</b> <b>47.44-0-01 - Comércio varejista de ferragens e ferramentas</b> <b>47.44-0-03 - Comércio varejista de materiais hidráulicos</b> <b>47.44-0-04 - Comércio varejista de cal, areia, pedra britada, tijolos e telhas</b> <b>47.44-0-05 - Comércio varejista de materiais de construção não especificados anteriormente</b> <b>49.30-2-02 - Transporte rodoviário de carga, exceto produtos perigosos e mudanças, intermunicipal, interestadual e internacional</b>
--

CÓDIGO E DESCRIÇÃO DA NATUREZA JURÍDICA <b>206-2 - Sociedade Empresária Limitada</b>
---

LOGRADOURO <b>R SAO FRANCISCO</b>	NÚMERO <b>1010</b>	COMPLEMENTO <b>*****</b>
--------------------------------------	-----------------------	-----------------------------

CEP <b>65.930-000</b>	BAIRRO/DISTRITO <b>CENTRO</b>	MUNICÍPIO <b>ACAILANDIA</b>	UF <b>MA</b>
--------------------------	----------------------------------	--------------------------------	-----------------

ENDEREÇO ELETRÔNICO	TELEFONE <b>(99) 9129-0698</b>
---------------------	-----------------------------------

ENTE FEDERATIVO RESPONSÁVEL (EFR) <b>*****</b>
---

SITUAÇÃO CADASTRAL <b>ATIVA</b>	DATA DA SITUAÇÃO CADASTRAL <b>30/05/2019</b>
------------------------------------	---

MOTIVO DE SITUAÇÃO CADASTRAL
------------------------------

SITUAÇÃO ESPECIAL <b>*****</b>	DATA DA SITUAÇÃO ESPECIAL <b>*****</b>
-----------------------------------	---

Aprovado pela Instrução Normativa RFB nº 1.863, de 27 de dezembro de 2018.

Emitido no dia **16/11/2022** às **11:30:45** (data e hora de Brasília).

Página: 1/1

*Francisco Alves Prudêncio*  
Pregoeiro  
Portaria nº 063/2022-SAAE

*Hudson Clayton S. Santana*  
Membro da Equipe de Apoio  
Matrícula 6026-1

*Keneth Philip A. Carvalho*  
Membro da Equipe de Apoio  
Matrícula: 8026-1





Resultado da Consulta SINTEGRA/ICMS

IDENTIFICAÇÃO

CGC: 33.777.257/0001-03 Inscrição Estadual: 12.603655-1

Razão Social: CONSTRUBELLA MATERIAL DE CONSTRUCAO LTDA

Regime Apuração: SIMPLES NACIONAL



ENDEREÇO

Logradouro: RUA SAO FRANCISCO

Número: 1010 Complemento:

Bairro: CENTRO

Município: ACAILANDIA UF: MA

CEP: 65930000 DDD: Telefone: 91290698

INFORMAÇÕES COMPLEMENTARES

CNAE Principal: 4744099 - COMÉRCIO VAREJISTA DE MATERIAIS DE CONSTRUÇÃO EM GERAL

CNAEs Secundários	
Código	Descrição CNAE
4744005	COMÉRCIO VAREJISTA DE MATERIAIS DE CONSTRUÇÃO NÃO ESPECIFICADOS ANTERIORMENTE
1413401	CONFECÇÃO DE ROUPAS PROFISSIONAIS, EXCETO SOB MEDIDA
4742300	COMÉRCIO VAREJISTA DE MATERIAL ELÉTRICO
4120400	CONSTRUÇÃO DE EDIFÍCIOS
4613300	REPRESENTANTES COMERCIAIS E AGENTES DO COMÉRCIO DE MADEIRA, MATERIAL DE CONSTRUÇÃO E FERRAGENS
4642702	COMÉRCIO ATACADISTA DE ROUPAS E ACESSÓRIOS PARA USO PROFISSIONAL E DE SEGURANÇA DO TRABALHO
4741500	COMÉRCIO VAREJISTA DE TINTAS E MATERIAIS PARA PINTURA
4930202	TRANSPORTE RODOVIÁRIO DE CARGA, EXCETO PRODUTOS PERIGOSOS E MUDANÇAS, INTERMUNICIPAL, INTERESTADUAL E INTERNACIONAL
4744001	COMÉRCIO VAREJISTA DE FERRAGENS E FERRAMENTAS
4744003	COMÉRCIO VAREJISTA DE MATERIAIS HIDRÁULICOS
4744004	COMÉRCIO VAREJISTA DE CAL, AREIA, PEDRA BRITADA, TIJOLOS E TELHAS

Situação Cadastral Vigente: HABILITADO

Data desta Situação Cadastral: 27/10/2022

OBRIGAÇÕES

NFe a partir de 01/10/2010 - (4642702-4613300-1413401), 25/06/2019 - (Devido emissão voluntária),

EDF a partir de:

CTE a partir de: 01/03/2012 - (OBRIGADO => SERVIÇO DE TRANSPORTE),

Observação: Os dados acima estão baseados em informações fornecidas pelo próprio contribuinte cadastrado. Não valem como certidão de sua efetiva existência de fato e de direito, não são oponíveis à Fazenda e nem excluem a responsabilidade tributária derivada de operações com ele ajustadas.

Data da Consulta: 16/11/2022

Número da Consulta:

Nova Consulta Imprimir

Francisco Alves Prudêncio Pregoeiro Portaria nº 063/2022-SAAE

Hudson Clayton S. Santana Membro da Equipe de Apoio Matricula 6026-1

Kleber Phillip A. Carvalho Membro da Equipe de Apoio Matricula: 9036-1



MINISTÉRIO DA FAZENDA  
Secretaria da Receita Federal do Brasil  
Procuradoria-Geral da Fazenda Nacional



**CERTIDÃO NEGATIVA DE DÉBITOS RELATIVOS AOS TRIBUTOS FEDERAIS E À DÍVIDA ATIVA DA UNIÃO**

Nome: **CONSTRUBELLA MATERIAL DE CONSTRUCAO LTDA**  
CNPJ: **33.777.257/0001-03**

Ressalvado o direito de a Fazenda Nacional cobrar e inscrever quaisquer dívidas de responsabilidade do sujeito passivo acima identificado que vierem a ser apuradas, é certificado que não constam pendências em seu nome, relativas a créditos tributários administrados pela Secretaria da Receita Federal do Brasil (RFB) e a inscrições em Dívida Ativa da União (DAU) junto à Procuradoria-Geral da Fazenda Nacional (PGFN).

Esta certidão é válida para o estabelecimento matriz e suas filiais e, no caso de ente federativo, para todos os órgãos e fundos públicos da administração direta a ele vinculados. Refere-se à situação do sujeito passivo no âmbito da RFB e da PGFN e abrange inclusive as contribuições sociais previstas nas alíneas 'a' a 'd' do parágrafo único do art. 11 da Lei nº 8.212, de 24 de julho de 1991.

A aceitação desta certidão está condicionada à verificação de sua autenticidade na Internet, nos endereços <<http://rfb.gov.br>> ou <<http://www.pgfn.gov.br>>.

Certidão emitida gratuitamente com base na Portaria Conjunta RFB/PGFN nº 1.751, de 2/10/2014.  
Emitida às 16:11:52 do dia 23/06/2022 <hora e data de Brasília>.  
Válida até 20/12/2022.

Código de controle da certidão: **1A40.5A26.4007.3E40**  
Qualquer rasura ou emenda invalidará este documento.

  
Francisco Alves Prudêncio  
Pregoeiro  
Portaria nº 063/2022-SAAE

  
Hudson Clayton S. Santana  
Membro da Equipe de Apoio  
Matricula 6026-1

  
Kcneil Phillip A. Carvalho  
Membro da Equipe de Apoio  
Matricula: 9026-1



**GOVERNO DO ESTADO DO MARANHÃO  
SECRETARIA DE ESTADO DA FAZENDA**

**CERTIDÃO NEGATIVA DE DÉBITO**

**Nº Certidão:** 215799/22

**Data da**

17/11/2022 11:32:43

**Inscrição Estadual:** 126036551

**CPF/CNPJ:** 33777257000103

**Razão Social:** CONSTRUBELLA MATERIAL DE CONSTRUCAO LTDA ✓

**Endereço:** RUA SAO FRANCISCO, 1010 CEP: 65930000 - CENTRO

**Telefone:** (99)91290698

**Município:** ACAILANDIA

**UF:** MA

Certificamos que, após a realização das consultas procedidas no sistema desta Secretaria, substanciado pelos artigos 240 a 242, da lei nº 7.799, de 19/12/2002 e disposto no artigo 205 da lei nº 5.172, de 25 de outubro de 1966 (Código Tributário Nacional), não constam débitos relativos aos tributos estaduais, administrados por esta Secretaria, em nome do sujeito passivo acima identificado. Ressalvado, todavia, à Fazenda Pública Estadual o direito da cobrança de dívidas que venham a ser apuradas e não alcançadas pela decadência.

**Validade da Certidão:** 120 (cento e vinte) dias: 17/03/2023. ✓

A autenticidade desta certidão deverá ser confirmada no endereço:

<http://portal.sefaz.ma.gov.br/>, clicando no item "Certidões" e em seguida em "Validação de Certidão Negativa de Débito".

**CERTIDÃO EMITIDA GRATUITAMENTE.**

  
Francisco Alves Prudêncio  
Pregoeiro  
Portaria nº 063/2022-SAAE

  
Hudson Clayton S. Santana  
Membro da Equipe de Apoio  
Matricula 6026-1

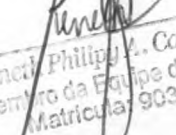
  
Kenel Philip A. Carvalho  
Membro da Equipe de Apoio  
Matricula 9036-1

**Data Impressão:** 17/11/2022 12:58:11



**GOVERNO DO ESTADO DO MARANHÃO  
SECRETARIA DE ESTADO DA FAZENDA**

**CERTIDÃO NEGATIVA DE DÍVIDA ATIVA**

**Nº Certidão:** 074285/22

**Data da**

26/10/2022 15:23:56

**Inscrição Estadual:** 126036551

**CPF/CNPJ:** 33777257000103

**Razão Social:** CONSTRUBELLA MATERIAL DE CONSTRUCAO LTDA

**Endereço:** RUA SAO FRANCISCO, 1010 CEP: 65930000 - CENTRO

**Telefone:** (99)91290698

**Município:** ACAILANDIA

**UF:** MA

Certificamos que, após a realização das consultas procedidas no sistema desta Secretaria e na forma do disposto do artigo 156, da lei nº 2.231, de 29/12/1962, substanciado pelos artigos 240 a 242 da lei nº 7.799, de 19/12/2002, bem como prescreve o artigo 205 da lei nº 5.172, de 25 de outubro de 1966 (Código Tributário Nacional) não constam débitos inscritos na Dívida Ativa, em nome do sujeito passivo acima identificado.

**Validade da Certidão:** 120 (cento e vinte) dias: 23/02/2023.

A autenticidade desta certidão deverá ser confirmada no endereço:

<http://portal.sefaz.ma.gov.br/>, clicando no item "Certidões" e em seguida em "Validação de Certidão Negativa de Dívida Ativa".

**CERTIDÃO EMITIDA GRATUITAMENTE.**

Francisco Alves Prudêncio  
Pregoeiro  
Portaria nº 063/2022-SAAE

Hudson Clayton S. Santana  
Membro da Equipe de Apoio  
Matricula 6026-1

Keneth Phillip A. Carvalho  
Membro da Equipe de Apoio  
Matricula: 9036-1

**Data Impressão:** 16/11/2022 11:35:36



ESTADO DO MARANHÃO  
PREFEITURA MUNICIPAL DE AÇAILÂNDIA  
SUPERINTENDENCIA DA RECEITA TRIBUTÁRIA  
FICHA CADASTRAL DE CONTRIBUINTE



Data 26/10/2022

Hora 07:41:17

Página 1 de 1

Inscrição Municipal:3300001194 Situação: Ativo

## Dados Básicos

Tipo de Pessoa.....: Jurídica CPF/CNPJ: 33.777.257/0001-03 Junta Comercial: 21201034279  
Nome/Razão Social.....: CONSTRUBELLA MATERIAL DE CONSTRUCAO LTDA  
Nome Fantasia: CONSTRUBELLA Inscrição Estadual: 126036551  
Endereço: RUA SAO FRANCISCO , Nº: 1010 Complemento:  
Bairro: CENTRO Telefone: 9991290698 Email:  
Município: AÇAILÂNDIA / MA CEP: 65930-000  
Imóvel:

## Proprietários/Sócios/Responsáveis

TIPO	CPF/CNPJ	Nome/Razão Social	Percentual	Qualificação
Socio	34540091387	ELIANE ALVES DE SOUSA ROCHA	50,000	Outros
Socio	34532587387	FRANCISCO DA CONCEICAO ROCHA	50,000	Outros

## Enquadramento

Enquadramento:	ME	Simple Nacional:	Sim
Classificação:	Comércio	Substituto Tributário:	Nao
Regime Especial:	Não Possui	Calcula Alvará:	Sim

## CMAE

CMAE	Descrição
34	COMÉRCIO VAREJISTA EM GERAL

## CNAE

CNAE	Descrição	Dispensado
474409900	COMERCIO VAREJISTA DE MATERIAIS DE CONSTRUCAO EM GERAL	Sim
141340100	CONFECCAO DE ROUPAS PROFISSIONAIS, EXCETO SOB MEDIDA	Sim
412040000	CONSTRUCAO DE EDIFICIOS	Nao
461330000	REPRESENTANTES COMERCIAIS E AGENTES DO COMERCIO DE MADEIRA, MATERIAL DE CONSTRUCAO E FERRAGENS	Sim
464270200	COMERCIO ATACADISTA DE ROUPAS E ACESSORIOS PARA USO PROFISSIONAL E DE SEGURANCA DO TRABALHO	Sim
474150000	COMERCIO VAREJISTA DE TINTAS E MATERIAIS PARA PINTURA	Sim
474230000	COMERCIO VAREJISTA DE MATERIAL ELETRICO	Sim
474400100	COMERCIO VAREJISTA DE FERRAGENS E FERRAMENTAS	Sim
474400300	COMERCIO VAREJISTA DE MATERIAIS HIDRAULICOS	Sim
474400400	COMERCIO VAREJISTA DE CAL, AREIA, PEDRA BRITADA, TIJOLOS E TELHAS	Nao
474400500	COMERCIO VAREJISTA DE MATERIAIS DE CONSTRUCAO NAO ESPECIFICADOS ANTERIORMENTE	Nao
493020200	TRANSPORTE RODOVIARIO DE CARGA, EXCETO PRODUTOS PERIGOSOS E MUDANCAS, INTERMUNICIPAL, INTERESTADUAL E INTERNACIONAL	Nao

## Informações Complementares

Área Comercial (m²): 80.00 Capital Social: 20.000,00  
Área Ocupação Solo (m²): 99.000 Área Publicidade (m²):  
Horario de Funcionamento:  
Empresa:

*Francisco Alves Praxedes*  
Membro da Equipe de Apoio  
Matricula: 9036-1

## Escritório de Contabilidade

## Status/Observações

Processo	Data Início	Data Final	Processo Inicial	Processo Final	Situação	Observação
Pol. 003	08/07/2019	11			Ativo	Inscrição dos demais estabelecimentos , ENCAMINHADO PRA DIVISÃO DE FISCALIZAÇÃO PARA VISTORIA E DEFERIMENTO DO ALVARÁ DE FUNCIONAMENTO. Incluído Em: 26/10/2022 Incluído Por: ISMENIA

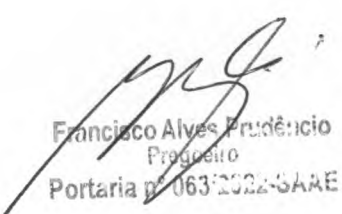

  
Francisco Alves Prudêncio  
Presidente  
Portaria nº 063/2022-SAAE

  
Kenia Philomena Cruz  
Membro da Equipe de Apoio  
Matrícula: 9026-1

  
Hudson Clayton S. Santana  
Membro da Equipe de Apoio  
Matricula 6026-1



**PREFEITURA MUNICIPAL DE AÇAILÂNDIA - MA**  
**SECRETARIA MUNICIPAL DE ECONOMIA E FINANÇAS**  
 RUA SÃO RAIMUNDO, Nº 55 - CENTRO  
 CNPJ 07.000.268/0001-72



### ALVARÁ DE LOCALIZAÇÃO E FUNCIONAMENTO

Nº do Cadastro <b>79883</b>	Nº da Inscrição <b>3300001194</b>	Nº do Alvará <b>3560</b>	Validade <b>31/12/2022</b>
--------------------------------	--------------------------------------	-----------------------------	-------------------------------

#### Contribuinte

Nome: **CONSTRUBELLA MATERIAL DE CONSTRUCAO LTDA**  
 CPF/CNPJ: **33.777.257/0001-03**  
 RG/Insc.:  
 Nome Fantasia: **CONSTRUBELLA**

#### Endereço

Logradouro: **RUA SAO FRANCISCO** Número: **1010**  
 Complemento:  
 CEP: **65930-000**  
 Bairro: **CENTRO**  
 Cidade: **AÇAILÂNDIA** Estado: **MA**

#### ATIVIDADE PRINCIPAL

**474409900-COMERCIO VAREJISTA DE MATERIAIS DE CONSTRUCAO EM GERAL**

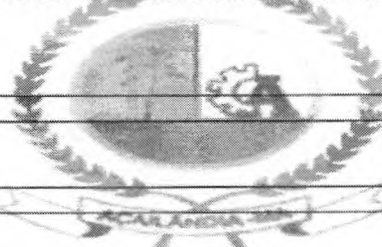

#### HORÁRIO DE FUNCIONAMENTO

**Não informado**

#### CÓDIGO DO IMÓVEL

**80.00 m²**

#### ÁREA COMERCIAL

#### OBSERVAÇÕES

**RESTRIÇÕES** Este contribuinte está autorizado a desenvolver as atividades acima elencadas e firma compromisso, sob as penas da lei, de que conhece e atende os requisitos legais exigidos para funcionamento e exercício das atividades econômicas constantes do objeto social, no que respeita ao uso e ocupação do solo, as atividades domiciliares e restrições ao uso de espaços públicos, acessibilidade e de segurança sanitária, ambiental e de prevenção contra incêndios e pânico. O contribuinte reconhece que o não atendimento a estes requisitos acarretará a suspensão e a cassação subsequente do Alvará de Funcionamento, nos termos da legislação vigente.

**Alvará 2022**

Cod. Autenticidade  
**PCBBP73XPB4**

**AÇAILÂNDIA-MA, 12/01/22**

Data de Abertura  
**08/07/2019**

**ESTE ALVARÁ DEVERÁ SER AFIXADO EM LOCAL VISÍVEL À FISCALIZAÇÃO DA PREFEITURA MUNICIPAL E RENOVADO ANUALMENTE**

Francisco Alves Prudêncio  
 Secretário Municipal de Economia e Finanças  
 SAAE

Hudson Clayton S. Santos  
 Membro da Equipe de Apoio  
 Matrícula 6026-1



ATIVIDADE SECUNDÁRIA

Cod. Autenticidade  
**PCBBP73XPB4**

**AÇAILÂNDIA-MA** 12/01/22

Data de Abertura  
**08/07/2019**

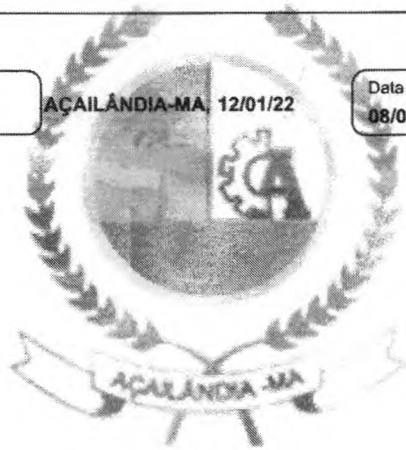

*[Signature]*  
Francisco Alves Prudêncio  
Freguesio  
Portaria nº 883/2022-SAAE

*[Signature]*  
Hudson Clayton S. Santos  
Membro da Equipe de Apoio  
Matricula 6026-1

*[Signature]*  
Kenedy Phillip A. Carneiro  
Membro da Equipe de Apoio  
Matricula: 9036-1





**PREFEITURA DE AÇAILÂNDIA**  
**SECRETARIA DE ECONOMIA E FINANÇAS**  
**SUPERINTENDENCIA DA RECEITA TRIBUTÁRIA**

**CERTIDÃO NEGATIVA DE DÉBITOS RELATIVOS**  
**AOS TRIBUTOS MUNICIPAIS E À DÍVIDA ATIVA DO MUNICÍPIO**

**DADOS DO CONTRIBUINTE**

CNPJ/CPF: 33.777.257/0001-03 CERTIDÃO Nº: 3986/2022  
NOME/RAZÃO SOCIAL: CONSTRUBELLA MATERIAL DE CONSTRUCAO LTDA Inscrição  
Municipal: 3300001194  
INICIO DAS ATIVIDADES: 08/07/2019  
RUA: RUA: RUA SAO FRANCISCO, 1010, , CEP - 65930--00  
BAIRRO: CENTRO CIDADE: AÇAILÂNDIA

A Prefeitura do Município de AÇAILÂNDIA – MA, por intermédio do Departamento de Arrecadação, conforme preceitua os artigos 106 ao 113 e 136 ao 139 da Lei Complementar Municipal No 009/2016 – código Tributário Municipal, combinado com o disposto no artigo 205 da Lei Federal no 5.172/1966, que dispõe sobre o sistema tributário nacional, **CERTIFICA** que o contribuinte: **CONSTRUBELLA MATERIAL DE CONSTRUCAO LTDA** que possui o CNPJ: **33.777.257/0001-03** abaixo qualificado, encontra-se em situação regular perante a **FAZENDA PÚBLICA MUNICIPAL**, não constando débitos de natureza tributária e não tributária municipais, inscritos ou não em Dívida Ativa, até a presente data. Fica, todavia, ressalvado o direito da Fazenda Municipal inscrever e cobrar débitos ainda não registrados, ou que venham a ser apurados, conforme prerrogativa legal prevista artigo 149 da Lei Federal No 5.172/1966 c/c os artigos 62 a 71 da Lei Complementar Municipal No 009/2016.

**Finalidade da Certidão:** REGULARIDADE JUNTO A FAZENDA MUNICIPAL

**Válida Até:** 15/01/2023

**Código de Autenticidade:** 6DL1QBZMOB

consulte a autenticidade desta certidão em <http://acaillandia.famlex.com.br/fam-lex/servlet/hwpcconsautcert>

Francisco Alves Brundêncio  
Pregoeiro  
Portaria nº 063/2022-SAAE

Hudson Clayton S. Santarica  
Membro da Equipe de Apoio  
Matricula 6026-1

Keneth Philipe A. Carvalho  
Membro da Equipe de Apoio  
Matricula: 8008-1

Voltar

Imprimir



**CAIXA**  
CAIXA ECONÔMICA FEDERAL

**Certificado de Regularidade do  
FGTS - CRF**

**Inscrição:** 33.777.257/0001-03  
**Razão Social:** CONSTRUBELLA MATERIAL DE CONSTRUCAO LTDA  
**Endereço:** RUA SAO FRANCISCO 1010 / CENTRO / ACAILANDIA / MA / 65930-000

A Caixa Econômica Federal, no uso da atribuição que lhe confere o Art. 7, da Lei 8.036, de 11 de maio de 1990, certifica que, nesta data, a empresa acima identificada encontra-se em situação regular perante o Fundo de Garantia do Tempo de Serviço - FGTS.

O presente Certificado não servirá de prova contra cobrança de quaisquer débitos referentes a contribuições e/ou encargos devidos, decorrentes das obrigações com o FGTS.

**Validade:** 24/10/2022 a 22/11/2022

**Certificação Número:** 2022102402290908669678

Informação obtida em 26/10/2022 15:20:22

A utilização deste Certificado para os fins previstos em Lei esta condicionada a verificação de autenticidade no site da Caixa: [www.caixa.gov.br](http://www.caixa.gov.br)

  
Francisco Alves Prudêncio  
Pregosiro  
Portaria nº 063/2022-SAAE

  
Hudson Clayton S. Santarém  
Membro da Equipe de Apoio  
Matricula 6026-1

  
Kennedy Phillip A. Carneiro  
Membro da Equipe de Apoio  
Matricula: 9030-1



PODER JUDICIÁRIO  
JUSTIÇA DO TRABALHO



### CERTIDÃO NEGATIVA DE DÉBITOS TRABALHISTAS

Nome: CONSTRUBELLA MATERIAL DE CONSTRUCAO LTDA (MATRIZ E FILIAIS)  
CNPJ: 33.777.257/0001-03  
Certidão n°: 40223099/2022  
Expedição: 16/11/2022, às 11:44:19  
Validade: 15/05/2023 - 180 (cento e oitenta) dias, contados da data de sua expedição.

Certifica-se que **CONSTRUBELLA MATERIAL DE CONSTRUCAO LTDA (MATRIZ E FILIAIS)**, inscrito(a) no CNPJ sob o n° **33.777.257/0001-03**, **NÃO CONSTA** como inadimplente no Banco Nacional de Devedores Trabalhistas. Certidão emitida com base nos arts. 642-A e 883-A da Consolidação das Leis do Trabalho, acrescentados pelas Leis ns.º 12.440/2011 e 13.467/2017, e no Ato 01/2022 da CGJT, de 21 de janeiro de 2022. Os dados constantes desta Certidão são de responsabilidade dos Tribunais do Trabalho.

No caso de pessoa jurídica, a Certidão atesta a empresa em relação a todos os seus estabelecimentos, agências ou filiais.

A aceitação desta certidão condiciona-se à verificação de sua autenticidade no portal do Tribunal Superior do Trabalho na Internet (<http://www.tst.jus.br>).

Certidão emitida gratuitamente.

#### INFORMAÇÃO IMPORTANTE

Do Banco Nacional de Devedores Trabalhistas constam os dados necessários à identificação das pessoas naturais e jurídicas inadimplentes perante a Justiça do Trabalho quanto às obrigações estabelecidas em sentença condenatória transitada em julgado ou em acordos judiciais trabalhistas, inclusive no concernente aos recolhimentos previdenciários, a honorários, a custas, a emolumentos ou a recolhimentos determinados em lei; ou decorrentes de execução de acordos firmados perante o Ministério Público do Trabalho, Comissão de Conciliação Prévia ou demais títulos que, por disposição legal, contiver força executiva.

Francisco Alves Prudêncio  
Progestor  
Portaria n° 063/2022-SAAE

Hudson Clayton S. Santarini  
Membro da Equipe de Apoio  
Matrícula 6026-1

Koncil Philip A. Carvalho  
Membro da Equipe de Apoio  
Matrícula: 9038-1



CERTJUDONE-SJDA - 2352022  
Código de validação: 9C267D3B8D

Número da guia: 22102201001369719.

## CERTIDÃO ESTADUAL - PRIMEIRO GRAU FALÊNCIA OU RECUPERAÇÃO JUDICIAL

**USANDO** da faculdade que me confere a Lei. **CERTIFICO**, a requerimento de pessoa interessada, que dando busca em nossos arquivos dos feitos das **Varas Cíveis e Comércio**, a partir do mês de agosto (08) do ano de mil novecentos e noventa e um (1991) até o dia **27 de outubro de 2022**, constatei **NÃO EXISTIR** distribuição de pedido de **Falência ou Recuperação Judicial** contra: **CONSTRUBELLA MATERIAL DE CONSTRUÇÃO LTDA - ME**, inscrita no **CNPJ nº 33.777.257/0001-03**. **CERTIFICO**, finalmente, que esta Secretaria de Distribuição é a única existente nesta Cidade e Termo Judiciário de Açailândia. O referido é verdade me reporto e dou fé. Dada e passada a presente certidão na Secretaria de Distribuição a meu cargo, no Fórum "Dr. José de Ribamar Fiquene", nesta cidade de Açailândia, Estado do Maranhão. Eu, **Fernando Amaral Rodrigues**, Secretário Judicial da Distribuição, mat. 191809, consultei, digitei, subscrevo e assino digitalmente.

**FERNANDO AMARAL RODRIGUES**  
Secretário Judicial de Distribuição de Entrância Intermediária  
Secretaria Judicial de Distribuição de Açailândia  
Matrícula 191809

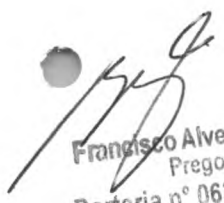
  
Francisco Alves Prudêncio  
Pregoeiro  
Portaria nº 063/2022-SAAE

### OBSERVAÇÃO:

O CNPJ constante nesta certidão foi informado pelo solicitante. Sua titularidade deverá ser conferida pelo interessado e destinatário. Os feitos oriundos da Vara de Interesses Difusos e Coletivos terão sua competência vinculada às Varas Cíveis e/ou Fazenda, de acordo com os litigantes. As consultas foram realizadas nos sistemas Themis PG e Processo Eletrônico Judicial (PJE) e **ABRANGE SOMENTE AS VARAS COMUNS DO TERMO JUDICIÁRIO DE AÇAILÂNDIA/MA**. Esta certidão terá validade de sessenta (60) dias (art. 149 do Código de Normas da CGJ) e emitida em uma única via mediante código de Selo Eletrônico Judicial, sem rasuras e mediante assinatura eletrônica do servidor (art. 150 do Código de Normas da CGJ c/c art. 7º da Resolução-GP nº 38/2022). Esta certidão foi expedida nos termos da Resolução-GP nº 38/2022 e a autenticidade do Selo de Fiscalização Eletrônico Judicial será objeto de conferência por qualquer interessado, que poderá consultar a validade do selo e o detalhamento dos respectivos atos praticados no sítio eletrônico do Tribunal de Justiça do Maranhão por meio do link <https://selos.tjma.jus.br>, mediante o preenchimento do código de validação do selo ou através de aplicativo leitor de QR Code.

Sede: "Fórum Dr. José de Ribamar Fiquene"  
Avenida Dr. José Edilson Caridade Ribeiro, nº 01, Residencial Tropical, Açailândia/MA



CERTJUDONE-SJDA - 2352022 / Código: 9C267D3B8D  
Valide o documento em [www.tjma.jus.br/validadoc.php](http://www.tjma.jus.br/validadoc.php)

Antes de imprimir pense em sua responsabilidade com o meio ambiente!  
#ConsumoConsciente

  
Hudson Clayton S. Santana  
Membro da Equipe de Apoio  
Matrícula 6026-1

Kenya Philly A. Carvalho  
Membro da Equipe de Apoio  
Matrícula: 9036-1



**PODER JUDICIÁRIO DO ESTADO DO MARANHÃO**  
**Corregedoria Geral da Justiça**  
**Secretaria Judicial de Distribuição de Açailândia**

CEP: 65930-000 – Fone: (99) 3311-3432  
Gmail: distribuicao\_aca@tjma.jus.br

Documento assinado. AÇAILÂNDIA, 27/10/2022 10:57 (FERNANDO AMARAL RODRIGUES)

*[Signature]*  
Francisco Alves Prudêncio  
Pregoeiro  
Portaria nº 063/2022-SAAE

*[Signature]*  
Kenyli Phillip A. Corvello  
Membro da Equipe de Apoio  
Matricula: 9036-1



CERTJUDONE-SJDA - 2352022 / Código: 9C267D3B8D  
Valide o documento em [www.tjma.jus.br/validadoc.php](http://www.tjma.jus.br/validadoc.php)  
Antes de imprimir pense em sua responsabilidade com o meio ambiente.  
#ConsumoConsciente

*[Signature]*  
Hudson Clayton S. Santana  
Membro da Equipe de Apoio  
Matricula 6026-1



TERMO DE AUTENTICAÇÃO - LIVRO DIGITAL

Declaro exatos os Termos de Abertura e de Encerramento do Livro Digital com características abaixo, conferido e autenticado por Florencio Brandes Neto, sob a autenticidade nº 12211933313 em 12/09/2022, protocolo 221112685. Para validação de Autenticação dos Termos, deverá ser acessado o Portal de Serviços / verificação de documentos do Empreendedor (<http://www.empresafacil.ma.gov.br>) e informar o código de verificação.

Identificação de Empresa	
Nome Empresarial:	CONSTRUBELLA MATERIAL DE CONSTRUÇÃO LTDA
Número de Registro:	21201034279
CNPJ:	33777257000103
Município:	Açailândia

Identificação de Livro Digital	
Tipo de Livro:	DIÁRIO
Número de Ordem:	3
Período de Escrituração:	01/01/2021 - 31/12/2021

Assinante(s)	Nome	CRC/OAB
01029161364	DIEGO AMORIM DOS SANTOS	MA11141
03739183306	ISABELLA DE SOUSA ROCHA	

  
Francisco Alves Prudêncio  
Progoeiro  
Portaria nº 063/2022-SAAE

JUCEMA

CERTIFICO A AUTENTICAÇÃO EM 12/09/2022 09:21 SOB Nº 20221112685.  
PROTOCOLO: 221112685 DE 09/09/2022. CÓDIGO DE VERIFICAÇÃO:  
12211933313. NIRE: 21201034279.  
CONSTRUBELLA MATERIAL DE CONSTRUÇÃO LTDA

FLORENCIO BRANDES NETO  
RESPONSÁVEL PELA AUTENTICAÇÃO  
SÃO LUÍS, 12/09/2022  
[empresafacil.ma.gov.br](http://empresafacil.ma.gov.br)

  
Hudson Clayton S. Santos  
Membro da Equipe de Apoio  
Matrícula 6026-1

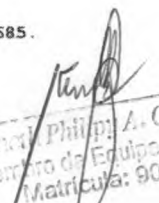
  
Philip A. Carvalho  
Membro da Equipe de Apoio  
Matrícula: 9036-1

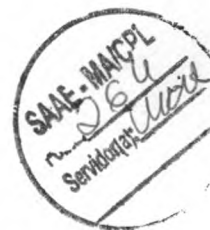
**TERMO DE ABERTURA**

Contém esta encadernação de formulário contínuo, 0014 páginas numeradas seguidamente pelo processo eletrônico de dados totalmente escrituradas, de 0001 a 0014 e que servirá de Livro Diário de número 003 na forma do parágrafo 1º (primeiro), artigo 6º (sexto) e artigo 7º (sétimo) do Decreto Lei número 64.567/69, onde estão registradas todas as operações realizadas pela empresa abaixo qualificada, no período de 01/01/2021 a 31/12/2021.

Empresa : CONSTRUBELLA MATERIAL DE CONSTRUCAO LTDA  
Endereço: Rua SAO FRANCISCO, 1010  
Bairro: CENTRO, CEP: 65930000  
Cidade : Açailândia - MA  
CNPJ: 33.777.257/0001-03  
Inscr. Estadual: 126036551  
Órgão de Inscrição: JUCEMA JUNTA COMERCIAL DO ESTA DO MARANHAO, em 30 de maio de 2019  
Nº da Inscrição: 21201034279

Açailândia, 01 de janeiro de 2021

CONSTRUBELLA MATERIAL DE CONSTRUCAO LTDA  
ISABELLA DE SOUSA ROCHA  
DIRETOR  
CPF: 037.391.833-06

DIEGO AMORIM DOS SANTOS  
RG: 145110720007 - SSP - 01/07/2000 - CPF: 010.291.613-64  
Contador - CRC: 11141 / MA

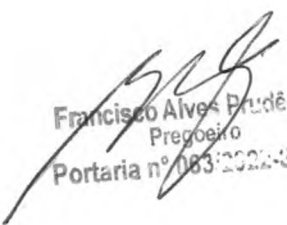
  
Francisco Alves Prudêncio  
Pregoeiro  
Portaria nº 083/2021-SAAE

  
Hudson Clayton S. Santos  
Membro da Equipe de Apoio  
Matricula 6026-1

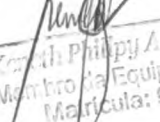
  
Kenneth Philip A. Carvalho  
Membro da Equipe de Apoio  
Matricula: 9036-1

09/09/2022

DIÁRIO DO MÊS DE JANEIRO À DEZEMBRO DE 2021  
CONSTRUBELLA MATERIAL DE CONSTRUCAO LTDA

16:55:04

CNPJ 33.777.257/0001-03

Rua SAO FRANCISCO, 1010 - CENTRO, Açailândia MA - CEP: 65930000

NIRE 21201034279 - 30/05/2019



DATA	LANÇAMENTO	HISTÓRICO	CONTA DEBITADA	CONTA CREDITADA	VALOR
05/01	00000001	ref. a Pagamento de Salário de Func. Compet.: 12/2020.		10101	2.175,06 C
05/01	00000001	ref. a Pagamento de Salário de Func. Compet.: 12/2020.	15001		2.175,06 D
07/01	00000003	Valor referente receita de vendas e / ou serviços conforme documento fiscal 000000090 série 1 de GOTHERM ENGENHARIA TERMICA LTDA emitido em 07/01/2021		16700	220,00 C
07/01	00000003	Valor referente receita de vendas e / ou serviços conforme documento fiscal 000000090 série 1 de GOTHERM ENGENHARIA TERMICA LTDA emitido em 07/01/2021	10101		220,00 D
07/01	00000004	ref. a Pagamento de FGTS. Compet.: 12/2020.		10101	190,46 C
07/01	00000004	ref. a Pagamento de FGTS. Compet.: 12/2020.	15103		190,46 D
08/01	00000005	Valor referente receita de vendas e / ou serviços conforme documento fiscal 000000091 série 1 de GOTHERM ENGENHARIA TERMICA LTDA emitido em 08/01/2021		16700	300,00 C
08/01	00000005	Valor referente receita de vendas e / ou serviços conforme documento fiscal 000000091 série 1 de GOTHERM ENGENHARIA TERMICA LTDA emitido em 08/01/2021	10101		300,00 D
13/01	00000006	Valor referente receita de vendas e / ou serviços conforme documento fiscal 000000094 série 1 de GOTHERM ENGENHARIA TERMICA LTDA emitido em 13/01/2021		16700	80,00 C
13/01	00000006	Valor referente receita de vendas e / ou serviços conforme documento fiscal 000000094 série 1 de GOTHERM ENGENHARIA TERMICA LTDA emitido em 13/01/2021	10101		80,00 D
13/01	00000007	Valor referente contratação de serviços conforme documento fiscal 000026421 série 1 de SINTESE INDUSTRIA E COMERCIO LTDA emitido em 13/01/2021 09:11:00		10101	3.178,58 C
13/01	00000007	Valor referente contratação de serviços conforme documento fiscal 000026421 série 1 de SINTESE INDUSTRIA E COMERCIO LTDA emitido em 13/01/2021 09:11:00	16101		3.178,58 D
14/01	00000008	Valor referente receita de vendas e / ou serviços conforme documento fiscal 000000095 série 1 de GOTHERM ENGENHARIA TERMICA LTDA emitido em 14/01/2021		16700	76,97 C
14/01	00000008	Valor referente receita de vendas e / ou serviços conforme documento fiscal 000000095 série 1 de GOTHERM ENGENHARIA TERMICA LTDA emitido em 14/01/2021	10101		76,97 D
15/01	00000009	ref. a Serviços Contábeis - SERCONGEL CONTABILIDADE.		10101	250,00 C
15/01	00000009	ref. a Serviços Contábeis - SERCONGEL CONTABILIDADE.	16310		250,00 D
20/01	00000010	ref. a Pagamento de INSS. Compet.: 12/2020.		10101	182,90 C
20/01	00000010	ref. a Pagamento de INSS. Compet.: 12/2020.	15101		182,90 D
20/01	00000011	ref. a Pagamento de SIMPLES - DAS. Compet.: 12/2020.		10101	51,47 C
20/01	00000011	ref. a Pagamento de SIMPLES - DAS. Compet.: 12/2020.	00045		51,47 D
20/01	00000012	ref. a Pagamento de DARE. Compet.: 12/2020.		10101	59,63 C
20/01	00000012	ref. a Pagamento de DARE. Compet.: 12/2020.	15151		59,63 D
22/01	00000013	Valor referente compra de mercadorias e / ou Materia Prima conforme documento fiscal 000070033 de CIMENTO VERDE DO BRASIL S/A emitido em 22/01/2021 16:34:59		10101	1.168,00 C
22/01	00000013	Valor referente compra de mercadorias e / ou Materia Prima conforme documento fiscal 000070033 de CIMENTO VERDE DO BRASIL S/A emitido em 22/01/2021 16:34:59	13101		1.168,00 D
29/01	00000014	Valor referente compra de mercadorias e / ou Materia Prima conforme documento fiscal 000493323 de COZIMAX MOVEIS DE ACO MIRASSOL LTDA. emitido em 29/01/2021 10:27:54		10101	5.444,35 C
29/01	00000014	Valor referente compra de mercadorias e / ou Materia Prima conforme documento fiscal 000493323 de COZIMAX MOVEIS DE ACO MIRASSOL LTDA. emitido em 29/01/2021 10:27:54	13101		5.444,35 D
29/01	00000015	Valor referente compra de mercadorias e / ou Materia Prima conforme documento fiscal 000105503 de MEBUKI INDUSTRIA COMERCIO E EXPORTACAO LTDA - EPP emitido em 29/01/2021 10:33:00		10101	1.978,38 C
29/01	00000015	Valor referente compra de mercadorias e / ou Materia Prima conforme documento fiscal 000105503 de MEBUKI INDUSTRIA COMERCIO E EXPORTACAO LTDA - EPP emitido em 29/01/2021 10:33:00	13101		1.978,38 D
31/01	00000016	ref. a Provisão de INSS. Compet.: 01/2021.		15101	181,26 C
31/01	00000016	ref. a Provisão de INSS. Compet.: 01/2021.	16315		181,26 D
31/01	00000017	ref. a Provisão de FGTS. Compet.: 01/2021.		15103	190,46 C
31/01	00000017	ref. a Provisão de FGTS. Compet.: 01/2021.	16314		190,46 D
31/01	00000018	ref. a Provisão de Salário de Func. Compet.: 01/2021.		15001	2.250,77 C
31/01	00000018	ref. a Provisão de Salário de Func. Compet.: 01/2021.	16301		2.250,77 D
31/01	00000019	ref. a Provisão de SIMPLES - DAS. Compet.: 01/2021.		00045	50,07 C
31/01	00000019	ref. a Provisão de SIMPLES - DAS. Compet.: 01/2021.	16608		50,07 D
31/01	00000020	ref. a Provisão de DARE. Compet.: 01/2021.		15151	116,61 C
31/01	00000020	ref. a Provisão de DARE. Compet.: 01/2021.	16601		116,61 D
04/02	00000021	Valor referente receita de vendas e / ou serviços conforme documento fiscal 000000097 série 1 de MARLON DE SOUSA SILVA emitido em 04/02/2021		16700	280,00 C
04/02	00000021	Valor referente receita de vendas e / ou serviços conforme documento fiscal 000000097 série 1 de MARLON DE SOUSA SILVA emitido em 04/02/2021	10101		280,00 D
05/02	00000022	ref. a Pagamento de Salário de Func. Compet.: 01/2021.		10101	2.250,77 C
05/02	00000022	ref. a Pagamento de Salário de Func. Compet.: 01/2021.	15001		2.250,77 D
07/02	00000023	ref. a Pagamento de FGTS. Compet.: 01/2021.		10101	190,46 C
07/02	00000023	ref. a Pagamento de FGTS. Compet.: 01/2021.	15103		190,46 D
10/02	00000024	Valor referente receita de vendas e / ou serviços conforme documento fiscal 000000098 série 1 de CLAUDINO S/A LOJA DE DEPARTAMENTO emitido em 10/02/2021		16700	40,00 C
10/02	00000024	Valor referente receita de vendas e / ou serviços conforme documento fiscal 000000098 série 1 de CLAUDINO S/A LOJA DE DEPARTAMENTO emitido em 10/02/2021	10101		40,00 D
15/02	00000025	ref. a Serviços Contábeis - SERCONGEL CONTABILIDADE.		10101	250,00 C
15/02	00000025	ref. a Serviços Contábeis - SERCONGEL CONTABILIDADE.	16310		250,00 D
20/02	00000026	ref. a Pagamento de INSS. Compet.: 01/2021.		10101	181,26 C
20/02	00000026	ref. a Pagamento de INSS. Compet.: 01/2021.	15101		181,26 D
20/02	00000027	ref. a Pagamento de SIMPLES - DAS. Compet.: 01/2021.		10101	50,07 C
20/02	00000027	ref. a Pagamento de SIMPLES - DAS. Compet.: 01/2021.	00045		50,07 D
20/02	00000028	ref. a Pagamento de DARE. Compet.: 01/2021.		10101	116,61 C
20/02	00000028	ref. a Pagamento de DARE. Compet.: 01/2021.	15151		116,61 D
22/02	00000029	Valor referente compra de mercadorias e / ou Materia Prima conforme documento fiscal 000724776 de C&J DISTRIBUIDORA AMAZONIA LTDA emitido em 19/02/2021 14:52:00		10101	3.024,00 C
22/02	00000029	Valor referente compra de mercadorias e / ou Materia Prima conforme documento fiscal 000724776 de C&J DISTRIBUIDORA AMAZONIA LTDA emitido em 19/02/2021 14:52:00	13101		3.024,00 D

Francisco Alves de Azevedo  
Portaria nº 063



09/09/2022

DIÁRIO DO MÊS DE JANEIRO À DEZEMBRO DE 2021  
CONSTRUBELLA MATERIAL DE CONSTRUCAO LTDA

16:55:04

CNPJ 33.777.257/0001-03

Rua SAO FRANCISCO, 1010 - CENTRO, Açailândia MA - CEP: 65930000

NIRE 21201034279 - 30/05/2019

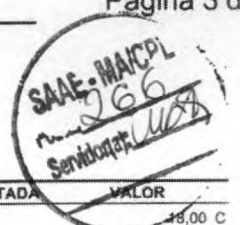

DATA	LANÇAMENTO	HISTÓRICO	CONTA DEBITADA	CONTA CREDITADA	VALOR
24/02	0000030	Valor referente receita de vendas e / ou serviços conforme documento fiscal 00000099 série 1 de CLAUDINO S/A LOJA DE DEPARTAMENTO emitido em 24/02/2021		16700	18,00 C
24/02	0000030	Valor referente receita de vendas e / ou serviços conforme documento fiscal 00000099 série 1 de CLAUDINO S/A LOJA DE DEPARTAMENTO emitido em 24/02/2021	10101		18,00 D
24/02	0000031	Valor referente compra de mercadorias e / ou Materia Prima conforme documento fiscal 001299541 de COMERCIAL ROFE LTDA emitido em 24/02/2021 17:15:00		10101	2.740,00 C
24/02	0000031	Valor referente compra de mercadorias e / ou Materia Prima conforme documento fiscal 001299541 de COMERCIAL ROFE LTDA emitido em 24/02/2021 17:15:00	13101		2.740,00 D
25/02	0000032	Valor referente compra de mercadorias e / ou Materia Prima conforme documento fiscal 000070717 de CIMENTO VERDE DO BRASIL S/A emitido em 25/02/2021 20:08:23		10101	2.270,00 C
25/02	0000032	Valor referente compra de mercadorias e / ou Materia Prima conforme documento fiscal 000070717 de CIMENTO VERDE DO BRASIL S/A emitido em 25/02/2021 20:08:23	13101		2.270,00 D
26/02	0000033	Valor referente compra de mercadorias e / ou Materia Prima conforme documento fiscal 000132511 de EDSON LUCCA emitido em 26/02/2021 14:56:00		10101	605,36 C
26/02	0000033	Valor referente compra de mercadorias e / ou Materia Prima conforme documento fiscal 000132511 de EDSON LUCCA emitido em 26/02/2021 14:56:00	13101		605,36 D
28/02	0000034	ref. a Provisão de INSS. Compet.: 02/2021.		15101	181,26 C
28/02	0000034	ref. a Provisão de INSS. Compet.: 02/2021.	16315		181,26 D
28/02	0000035	ref. a Provisão de FGTS. Compet.: 02/2021.		15103	190,46 C
28/02	0000035	ref. a Provisão de FGTS. Compet.: 02/2021.	16314		190,46 D
28/02	0000036	ref. a Provisão de Salário de Func. Compet.: 02/2021.		15001	2.250,77 C
28/02	0000036	ref. a Provisão de Salário de Func. Compet.: 02/2021.	16301		2.250,77 D
28/02	0000037	ref. a Provisão de SIMPLES - DAS. Compet.: 02/2021.		00045	13,51 C
28/02	0000037	ref. a Provisão de SIMPLES - DAS. Compet.: 02/2021.	16608		13,51 D
28/02	0000038	ref. a Provisão de DARE. Compet.: 02/2021.		15151	39,93 C
28/02	0000038	ref. a Provisão de DARE. Compet.: 02/2021.	16601		39,93 D
04/03	0000039	Valor referente compra de mercadorias e / ou Materia Prima conforme documento fiscal 000729578 de C&J DISTRIBUIDORA AMAZONIA LTDA emitido em 01/03/2021 17:20:00		10101	2.016,00 C
04/03	0000039	Valor referente compra de mercadorias e / ou Materia Prima conforme documento fiscal 000729578 de C&J DISTRIBUIDORA AMAZONIA LTDA emitido em 01/03/2021 17:20:00	13101		2.016,00 D
05/03	0000040	ref. a Pagamento de Salário de Func. Compet.: 02/2021.		10101	2.250,77 C
05/03	0000040	ref. a Pagamento de Salário de Func. Compet.: 02/2021.	15001		2.250,77 D
07/03	0000041	ref. a Pagamento de FGTS. Compet.: 02/2021.		10101	190,46 C
07/03	0000041	ref. a Pagamento de FGTS. Compet.: 02/2021.	15103		190,46 D
08/03	0000042	Valor referente compra de mercadorias e / ou Materia Prima conforme documento fiscal 000070880 de CIMENTO VERDE DO BRASIL S/A emitido em 08/03/2021 11:12:35		10101	1.136,00 C
08/03	0000042	Valor referente compra de mercadorias e / ou Materia Prima conforme documento fiscal 000070880 de CIMENTO VERDE DO BRASIL S/A emitido em 08/03/2021 11:12:35	13101		1.136,00 D
11/03	0000043	Valor referente compra de mercadorias e / ou Materia Prima conforme documento fiscal 000070956 de CIMENTO VERDE DO BRASIL S/A emitido em 11/03/2021 16:02:20		10101	1.136,00 C
11/03	0000043	Valor referente compra de mercadorias e / ou Materia Prima conforme documento fiscal 000070956 de CIMENTO VERDE DO BRASIL S/A emitido em 11/03/2021 16:02:20	13101		1.136,00 D
12/03	0000044	Valor referente compra de mercadorias e / ou Materia Prima conforme documento fiscal 001308764 de COMERCIAL ROFE LTDA emitido em 12/03/2021 21:13:00		10101	1.360,68 C
12/03	0000044	Valor referente compra de mercadorias e / ou Materia Prima conforme documento fiscal 001308764 de COMERCIAL ROFE LTDA emitido em 12/03/2021 21:13:00	13101		1.360,68 D
13/03	0000045	Valor referente compra de mercadorias e / ou Materia Prima conforme documento fiscal 000048848 de ALMEIDA COM DIST DE MAT DE CONST LTDA emitido em 12/03/2021 17:01:00		10101	1.056,60 C
13/03	0000045	Valor referente compra de mercadorias e / ou Materia Prima conforme documento fiscal 000048848 de ALMEIDA COM DIST DE MAT DE CONST LTDA emitido em 12/03/2021 17:01:00	13101		1.056,60 D
15/03	0000046	ref. a Serviços Contábeis - SERCONGEL CONTABILIDADE.		10101	250,00 C
15/03	0000046	ref. a Serviços Contábeis - SERCONGEL CONTABILIDADE.	16310		250,00 D
16/03	0000047	Valor referente compra de mercadorias e / ou Materia Prima conforme documento fiscal 000071032 de CIMENTO VERDE DO BRASIL S/A emitido em 16/03/2021 09:37:33		10101	1.136,00 C
16/03	0000047	Valor referente compra de mercadorias e / ou Materia Prima conforme documento fiscal 000071032 de CIMENTO VERDE DO BRASIL S/A emitido em 16/03/2021 09:37:33	13101		1.136,00 D
19/03	0000048	Valor referente receita de vendas e / ou serviços conforme documento fiscal 000000103 série 1 de ROSANA ANUNCIACAO SOUSA emitido em 19/03/2021		16700	300,00 C
19/03	0000048	Valor referente receita de vendas e / ou serviços conforme documento fiscal 000000103 série 1 de ROSANA ANUNCIACAO SOUSA emitido em 19/03/2021	10101		300,00 D
19/03	0000049	Valor referente compra de mercadorias e / ou Materia Prima conforme documento fiscal 001420815 de MUNDIAL CENTER ATACADISTA LTDA emitido em 19/03/2021 15:26:00		10101	3.991,18 C
19/03	0000049	Valor referente compra de mercadorias e / ou Materia Prima conforme documento fiscal 001420815 de MUNDIAL CENTER ATACADISTA LTDA emitido em 19/03/2021 15:26:00	13101		3.991,18 D
19/03	0000050	Valor referente compra de mercadorias e / ou Materia Prima conforme documento fiscal 000071109 de CIMENTO VERDE DO BRASIL S/A emitido em 19/03/2021 16:38:48		10101	1.136,00 C
19/03	0000050	Valor referente compra de mercadorias e / ou Materia Prima conforme documento fiscal 000071109 de CIMENTO VERDE DO BRASIL S/A emitido em 19/03/2021 16:38:48	13101		1.136,00 D
20/03	0000051	Valor referente receita de vendas e / ou serviços conforme documento fiscal 000000105 série 1 de F DA C ROCHA E CIA LTDA EPP emitido em 20/03/2021		16700	1.600,00 C
20/03	0000051	Valor referente receita de vendas e / ou serviços conforme documento fiscal 000000105 série 1 de F DA C ROCHA E CIA LTDA EPP emitido em 20/03/2021	10101		1.600,00 D
20/03	0000052	ref. a Pagamento de INSS. Compet.: 02/2021.		10101	181,26 C
20/03	0000052	ref. a Pagamento de INSS. Compet.: 02/2021.	15101		181,26 D
20/03	0000053	ref. a Pagamento de SIMPLES - DAS. Compet.: 02/2021.		10101	13,51 C
20/03	0000053	ref. a Pagamento de SIMPLES - DAS. Compet.: 02/2021.	00045		13,51 D
20/03	0000054	ref. a Pagamento de DARE. Compet.: 02/2021.		10101	39,93 C
20/03	0000054	ref. a Pagamento de DARE. Compet.: 02/2021.	15151		39,93 D
29/03	0000055	Valor referente compra de mercadorias e / ou Materia Prima conforme documento fiscal 001315774 de COMERCIAL ROFE LTDA emitido em 29/03/2021 18:07:00		10101	1.377,00 C
29/03	0000055	Valor referente compra de mercadorias e / ou Materia Prima conforme documento fiscal 001315774 de COMERCIAL ROFE LTDA emitido em 29/03/2021 18:07:00	13101		1.377,00 D

Francisco Alves Pontes  
Portaria nº 163

Hudson Clayton S. Santana  
Membro da Equipe de Apoio  
Matrícula 6026-1

Francisco Alves Pontes  
Membro da Equipe de Apoio  
Matrícula: 9036-1

SAAE - MAICPL  
 N.º 267  
 Servidor(a) [Assinatura]

09/09/2022

DIÁRIO DO MÊS DE JANEIRO À DEZEMBRO DE 2021  
 CONSTRUBELLA MATERIAL DE CONSTRUCAO LTDA

16:55:04

CNPJ 33.777.257/0001-03

Rua SAO FRANCISCO, 1010 - CENTRO, Açailândia MA - CEP: 65930000

NIRE 21201034279 - 30/05/2019

DATA	LANÇAMENTO	HISTÓRICO	CONTA DEBITADA	CONTA CREDITADA	VALOR
31/03	0000056	Valor referente receita de vendas e / ou serviços conforme documento fiscal 000000108 série 1 de CLAUDINO S/A LOJA DE DEPARTAMENTO emitido em 31/03/2021		16700	223,00 C
31/03	0000056	Valor referente receita de vendas e / ou serviços conforme documento fiscal 000000108 série 1 de CLAUDINO S/A LOJA DE DEPARTAMENTO emitido em 31/03/2021	10101		223,00 D
31/03	0000057	Valor referente receita de vendas e / ou serviços conforme documento fiscal 000000109 série 1 de CLAUDINO S/A LOJA DE DEPARTAMENTO emitido em 31/03/2021		16700	218,00 C
31/03	0000057	Valor referente receita de vendas e / ou serviços conforme documento fiscal 000000109 série 1 de CLAUDINO S/A LOJA DE DEPARTAMENTO emitido em 31/03/2021	10101		218,00 D
31/03	0000058	Valor referente receita de vendas e / ou serviços conforme documento fiscal 000000110 série 1 de CLAUDIVAM CORREIA DA SILVA emitido em 31/03/2021		16700	15,00 C
31/03	0000058	Valor referente receita de vendas e / ou serviços conforme documento fiscal 000000110 série 1 de CLAUDIVAM CORREIA DA SILVA emitido em 31/03/2021	10101		15,00 D
31/03	0000059	Valor referente receita de vendas e / ou serviços conforme documento fiscal 000000111 série 1 de CLAUDINO S/A LOJA DE DEPARTAMENTO emitido em 31/03/2021		16700	22,00 C
31/03	0000059	Valor referente receita de vendas e / ou serviços conforme documento fiscal 000000111 série 1 de CLAUDINO S/A LOJA DE DEPARTAMENTO emitido em 31/03/2021	10101		22,00 D
31/03	0000060	Valor referente compra de mercadorias e / ou Materia Prima conforme documento fiscal 000742822 de C&J DISTRIBUIDORA AMAZONIA LTDA emitido em 30/03/2021 15:49:00		10101	3.527,80 C
31/03	0000060	Valor referente compra de mercadorias e / ou Materia Prima conforme documento fiscal 000742822 de C&J DISTRIBUIDORA AMAZONIA LTDA emitido em 30/03/2021 15:49:00	13101		3.527,80 D
31/03	0000061	Valor referente compra de mercadorias e / ou Materia Prima conforme documento fiscal 000019037 de IPE INDUSTRIA E COMERCIO DE TINTAS LTDA emitido em 31/03/2021 13:55:43		10101	3.647,82 C
31/03	0000061	Valor referente compra de mercadorias e / ou Materia Prima conforme documento fiscal 000019037 de IPE INDUSTRIA E COMERCIO DE TINTAS LTDA emitido em 31/03/2021 13:55:43	13101		3.647,82 D
31/03	0000062	ref. a Provisão de SIMPLES - DAS. Compet.: 03/2021.		00045	449,88 C
31/03	0000062	ref. a Provisão de SIMPLES - DAS. Compet.: 03/2021.	16608		449,88 D
31/03	0000063	ref. a Provisão de DARE. Compet.: 03/2021.		15151	104,88 C
31/03	0000063	ref. a Provisão de DARE. Compet.: 03/2021.	16601		104,88 D
31/03	0000064	ref. a Provisão de INSS. Compet.: 03/2021.		15101	90,63 C
31/03	0000064	ref. a Provisão de INSS. Compet.: 03/2021.	16315		90,63 D
31/03	0000065	ref. a Provisão de FGTS. Compet.: 03/2021.		15103	95,23 C
31/03	0000065	ref. a Provisão de FGTS. Compet.: 03/2021.	16314		95,23 D
31/03	0000066	ref. a Provisão de Salário de Func. Compet.: 03/2021.		15001	2.974,62 C
31/03	0000066	ref. a Provisão de Salário de Func. Compet.: 03/2021.	16301		2.974,62 D
05/04	0000067	ref. a Pagamento de Salário de Func. Compet.: 03/2021.		10101	2.974,62 C
05/04	0000067	ref. a Pagamento de Salário de Func. Compet.: 03/2021.	15001		2.974,62 D
07/04	0000068	Valor referente receita de vendas e / ou serviços conforme documento fiscal 000000114 série 1 de CLAUDIVAM CORREIA DA SILVA emitido em 07/04/2021		16700	3,00 C
07/04	0000068	Valor referente receita de vendas e / ou serviços conforme documento fiscal 000000114 série 1 de CLAUDIVAM CORREIA DA SILVA emitido em 07/04/2021	10101		3,00 D
07/04	0000069	ref. a Pagamento de FGTS. Compet.: 03/2021.		10101	95,23 C
07/04	0000069	ref. a Pagamento de FGTS. Compet.: 03/2021.	15103		95,23 D
08/04	0000070	Valor referente receita de vendas e / ou serviços conforme documento fiscal 000000115 série 1 de CLAUDIVAM CORREIA DA SILVA emitido em 08/04/2021		16700	14,70 C
08/04	0000070	Valor referente receita de vendas e / ou serviços conforme documento fiscal 000000115 série 1 de CLAUDIVAM CORREIA DA SILVA emitido em 08/04/2021	10101		14,70 D
08/04	0000071	Valor referente receita de vendas e / ou serviços conforme documento fiscal 000000116 série 1 de CLAUDIVAM CORREIA DA SILVA emitido em 08/04/2021		16700	8,00 C
08/04	0000071	Valor referente receita de vendas e / ou serviços conforme documento fiscal 000000116 série 1 de CLAUDIVAM CORREIA DA SILVA emitido em 08/04/2021	10101		8,00 D
08/04	0000072	Valor referente receita de vendas e / ou serviços conforme documento fiscal 000000117 série 1 de CLAUDIVAM CORREIA DA SILVA emitido em 08/04/2021		16700	10,00 C
08/04	0000072	Valor referente receita de vendas e / ou serviços conforme documento fiscal 000000117 série 1 de CLAUDIVAM CORREIA DA SILVA emitido em 08/04/2021	10101		10,00 D
09/04	0000073	Valor referente compra de mercadorias e / ou Materia Prima conforme documento fiscal 000071496 de CIMENTO VERDE DO BRASIL S/A emitido em 09/04/2021 20:15:51		10101	2.272,00 C
09/04	0000073	Valor referente compra de mercadorias e / ou Materia Prima conforme documento fiscal 000071496 de CIMENTO VERDE DO BRASIL S/A emitido em 09/04/2021 20:15:51	13101		2.272,00 D
15/04	0000074	ref. a Serviços Contábeis - SERCONGEL CONTABILIDADE.		10101	250,00 C
15/04	0000074	ref. a Serviços Contábeis - SERCONGEL CONTABILIDADE.	16310		250,00 D
20/04	0000075	ref. a Pagamento de SIMPLES - DAS. Compet.: 03/2021.		10101	449,88 C
20/04	0000075	ref. a Pagamento de SIMPLES - DAS. Compet.: 03/2021.	00045		449,88 D
20/04	0000076	ref. a Pagamento de DARE. Compet.: 03/2021.		10101	104,88 C
20/04	0000076	ref. a Pagamento de DARE. Compet.: 03/2021.	15151		104,88 D
20/04	0000077	ref. a Pagamento de INSS. Compet.: 03/2021.		10101	90,63 C
20/04	0000077	ref. a Pagamento de INSS. Compet.: 03/2021.	15101		90,63 D
22/04	0000078	Valor referente receita de vendas e / ou serviços conforme documento fiscal 000000121 série 1 de CLAUDINO S/A LOJA DE DEPARTAMENTO emitido em 22/04/2021		16700	80,00 C
22/04	0000078	Valor referente receita de vendas e / ou serviços conforme documento fiscal 000000121 série 1 de CLAUDINO S/A LOJA DE DEPARTAMENTO emitido em 22/04/2021	10101		80,00 D
24/04	0000079	Valor referente compra de mercadorias e / ou Materia Prima conforme documento fiscal 000071782 de CIMENTO VERDE DO BRASIL S/A emitido em 24/04/2021 09:30:53		10101	1.136,00 C
24/04	0000079	Valor referente compra de mercadorias e / ou Materia Prima conforme documento fiscal 000071782 de CIMENTO VERDE DO BRASIL S/A emitido em 24/04/2021 09:30:53	13101		1.136,00 D
26/04	0000080	Valor referente compra de mercadorias e / ou Materia Prima conforme documento fiscal 001329816 de COMERCIAL ROFE LTDA emitido em 26/04/2021 22:50:00		10101	2.146,08 C
26/04	0000080	Valor referente compra de mercadorias e / ou Materia Prima conforme documento fiscal 001329816 de COMERCIAL ROFE LTDA emitido em 26/04/2021 22:50:00	13101		2.146,08 D
27/04	0000081	Valor referente compra de mercadorias e / ou Materia Prima conforme documento fiscal 000442958 de PLASTILIT PROD. PLAST. PR. LTDA emitido em 27/04/2021 14:22:19		10101	10.821,06 C
27/04	0000081	Valor referente compra de mercadorias e / ou Materia Prima conforme documento fiscal 000442958 de PLASTILIT PROD. PLAST. PR. LTDA emitido em 27/04/2021 14:22:19	13101		10.821,06 D

Hudson Clayton S. Santana  
 Membro da Equipe de Apoio  
 Matrícula 6026-1

Francisco Alves P. de Azevedo  
 Portaria 063  
 Membro da Equipe de Apoio  
 Matrícula: 9036-1

09/09/2022

DIÁRIO DO MÊS DE JANEIRO À DEZEMBRO DE 2021  
CONSTRUBELLA MATERIAL DE CONSTRUÇÃO LTDA

16:55:04

CNPJ 33.777.257/0001-03

Rua SAO FRANCISCO, 1010 - CENTRO, Açailândia MA - CEP: 65930000

NIRE 21201034279 - 30/05/2019

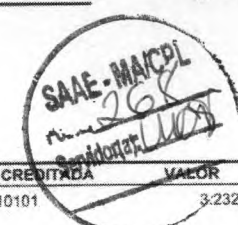

DATA	LANÇAMENTO	HISTÓRICO	CONTA DEBITADA	CONTA CREDITADA	VALOR
27/04	00000082	Valor referente compra de mercadorias e / ou Materia Prima conforme documento fiscal 000151226 de SEMAR IMPORT ATACADISTA LTDA emitido em 27/04/2021 16:33:49		10101	3.232,57 C
27/04	00000082	Valor referente compra de mercadorias e / ou Materia Prima conforme documento fiscal 000151226 de SEMAR IMPORT ATACADISTA LTDA emitido em 27/04/2021 16:33:49	13101		3.232,57 D
30/04	00000083	Valor referente compra de mercadorias e / ou Materia Prima conforme documento fiscal 001170589 de FORTLEV INDUS.E COMERC. DE PLASTICO emitido em 30/04/2021 23:31:25		10101	2.852,63 C
30/04	00000083	Valor referente compra de mercadorias e / ou Materia Prima conforme documento fiscal 001170589 de FORTLEV INDUS.E COMERC. DE PLASTICO emitido em 30/04/2021 23:31:25	13101		2.852,63 D
30/04	00000084	ref. a Provisão de INSS. Compet.: 04/2021.		15101	203,71 C
30/04	00000084	ref. a Provisão de INSS. Compet.: 04/2021.	16315		203,71 D
30/04	00000085	ref. a Provisão de FGTS. Compet.: 04/2021.		15103	209,50 C
30/04	00000085	ref. a Provisão de FGTS. Compet.: 04/2021.	16314		209,50 D
30/04	00000086	ref. a Provisão de Salário de Func. Compet.: 04/2021.		15001	1.043,16 C
30/04	00000086	ref. a Provisão de Salário de Func. Compet.: 04/2021.	16301		1.043,16 D
30/04	00000087	ref. a Provisão de SIMPLES - DAS. Compet.: 04/2021.		00045	32,20 C
30/04	00000087	ref. a Provisão de SIMPLES - DAS. Compet.: 04/2021.	16608		32,20 D
30/04	00000088	ref. a Provisão de DARE. Compet.: 04/2021.		15151	185,97 C
30/04	00000088	ref. a Provisão de DARE. Compet.: 04/2021.	16601		185,97 D
04/05	00000089	Valor referente compra de mercadorias e / ou Materia Prima conforme documento fiscal 000444041 de PLASTILIT PROD. PLAST. PR. LTDA emitido em 04/05/2021 14:00:49		10101	10.843,83 C
04/05	00000089	Valor referente compra de mercadorias e / ou Materia Prima conforme documento fiscal 000444041 de PLASTILIT PROD. PLAST. PR. LTDA emitido em 04/05/2021 14:00:49	13101		10.843,83 D
05/05	00000090	ref. a Pagamento de Salário de Func. Compet.: 04/2021.		10101	1.043,16 C
05/05	00000090	ref. a Pagamento de Salário de Func. Compet.: 04/2021.	15001		1.043,16 D
07/05	00000091	Valor referente compra de mercadorias e / ou Materia Prima conforme documento fiscal 000072071 de CIMENTO VERDE DO BRASIL S/A emitido em 07/05/2021 15:51:28		10101	2.272,00 C
07/05	00000091	Valor referente compra de mercadorias e / ou Materia Prima conforme documento fiscal 000072071 de CIMENTO VERDE DO BRASIL S/A emitido em 07/05/2021 15:51:28	13101		2.272,00 D
07/05	00000092	ref. a Pagamento de FGTS. Compet.: 04/2021.		10101	209,50 C
07/05	00000092	ref. a Pagamento de FGTS. Compet.: 04/2021.	15103		209,50 D
14/05	00000093	Valor referente compra de mercadorias e / ou Materia Prima conforme documento fiscal 001340472 de COMERCIAL ROFE LTDA emitido em 14/05/2021 20:14:00		10101	2.865,00 C
14/05	00000093	Valor referente compra de mercadorias e / ou Materia Prima conforme documento fiscal 001340472 de COMERCIAL ROFE LTDA emitido em 14/05/2021 20:14:00	13101		2.865,00 D
15/05	00000094	ref. a Serviços Contábeis - SERCONGEL CONTABILIDADE.		10101	250,00 C
15/05	00000094	ref. a Serviços Contábeis - SERCONGEL CONTABILIDADE.	16310		250,00 D
20/05	00000095	ref. a Pagamento de INSS. Compet.: 04/2021.		10101	203,71 C
20/05	00000095	ref. a Pagamento de INSS. Compet.: 04/2021.	15101		203,71 D
20/05	00000096	ref. a Pagamento de SIMPLES - DAS. Compet.: 04/2021.		10101	32,20 C
20/05	00000096	ref. a Pagamento de SIMPLES - DAS. Compet.: 04/2021.	00045		32,20 D
20/05	00000097	ref. a Pagamento de DARE. Compet.: 04/2021.		10101	185,97 C
20/05	00000097	ref. a Pagamento de DARE. Compet.: 04/2021.	15151		185,97 D
26/05	00000098	Valor referente receita de vendas e / ou serviços conforme documento fiscal 000000123 série 1 de BEMON ENGENHARIA E MONTAGEM emitido em 26/05/2021		16700	28,00 C
26/05	00000098	Valor referente receita de vendas e / ou serviços conforme documento fiscal 000000123 série 1 de BEMON ENGENHARIA E MONTAGEM emitido em 26/05/2021	10101		28,00 D
31/05	00000099	ref. a Provisão de INSS. Compet.: 05/2021.		15101	173,13 C
31/05	00000099	ref. a Provisão de INSS. Compet.: 05/2021.	16315		173,13 D
31/05	00000100	ref. a Provisão de FGTS. Compet.: 05/2021.		15103	183,23 C
31/05	00000100	ref. a Provisão de FGTS. Compet.: 05/2021.	16314		183,23 D
31/05	00000101	ref. a Provisão de Salário de Func. Compet.: 05/2021.		15001	2.219,79 C
31/05	00000101	ref. a Provisão de Salário de Func. Compet.: 05/2021.	16301		2.219,79 D
31/05	00000102	ref. a Provisão de DARE. Compet.: 05/2021.		15151	119,28 C
31/05	00000102	ref. a Provisão de DARE. Compet.: 05/2021.	16601		119,28 D
02/06	00000103	Valor referente compra de mercadorias e / ou Materia Prima conforme documento fiscal 000072493 de CIMENTO VERDE DO BRASIL S/A emitido em 02/06/2021 10:20:49		10101	2.368,00 C
02/06	00000103	Valor referente compra de mercadorias e / ou Materia Prima conforme documento fiscal 000072493 de CIMENTO VERDE DO BRASIL S/A emitido em 02/06/2021 10:20:49	13101		2.368,00 D
04/06	00000104	Valor referente compra de mercadorias e / ou Materia Prima conforme documento fiscal 001456193 de MUNDIAL CENTER ATACADISTA LTDA emitido em 04/06/2021		10101	934,95 C
04/06	00000104	Valor referente compra de mercadorias e / ou Materia Prima conforme documento fiscal 001456193 de MUNDIAL CENTER ATACADISTA LTDA emitido em 04/06/2021	13101		934,95 D
05/06	00000105	ref. a Pagamento de Salário de Func. Compet.: 05/2021.		10101	2.219,79 C
05/06	00000105	ref. a Pagamento de Salário de Func. Compet.: 05/2021.	15001		2.219,79 D
07/06	00000106	ref. a Pagamento de FGTS. Compet.: 05/2021.		10101	183,23 C
07/06	00000106	ref. a Pagamento de FGTS. Compet.: 05/2021.	15103		183,23 D
09/06	00000107	Valor referente receita de vendas e / ou serviços conforme documento fiscal 000000124 série 1 de EDILINE SANTOS RIBEIRO emitido em 09/06/2021		16700	66,00 C
09/06	00000107	Valor referente receita de vendas e / ou serviços conforme documento fiscal 000000124 série 1 de EDILINE SANTOS RIBEIRO emitido em 09/06/2021	10101		66,00 D
15/06	00000108	Valor referente compra de mercadorias e / ou Materia Prima conforme documento fiscal 000072811 de CIMENTO VERDE DO BRASIL S/A emitido em 15/06/2021 17:00:43		10101	2.368,00 C
15/06	00000108	Valor referente compra de mercadorias e / ou Materia Prima conforme documento fiscal 000072811 de CIMENTO VERDE DO BRASIL S/A emitido em 15/06/2021 17:00:43	13101		2.368,00 D
15/06	00000109	ref. a Serviços Contábeis - SERCONGEL CONTABILIDADE.		10101	250,00 C
15/06	00000109	ref. a Serviços Contábeis - SERCONGEL CONTABILIDADE.	16310		250,00 D
17/06	00000110	Valor referente compra de mercadorias e / ou Materia Prima conforme documento fiscal 000627390 de VIQUIA IND DE PLASTICOS LTDA emitido em 17/06/2021 20:41:25		10101	3.812,44 C
17/06	00000110	Valor referente compra de mercadorias e / ou Materia Prima conforme documento fiscal 000627390 de VIQUIA IND DE PLASTICOS LTDA emitido em 17/06/2021 20:41:25	13101		3.812,44 D

Francisco Alves Prudêncio  
Portaria nº 06300010

09/09/2022

DIÁRIO DO MÊS DE JANEIRO À DEZEMBRO DE 2021  
CONSTRUBELLA MATERIAL DE CONSTRUCAO LTDA

16:55:04

CNPJ 33.777.257/0001-03

Rua SAO FRANCISCO, 1010 - CENTRO, Açailândia MA - CEP: 65930000

NIRE 21201034279 - 30/05/2019



DATA	LANÇAMENTO	HISTÓRICO	CONTA DEBITADA	CONTA CREDITADA	VALOR
20/06	00000111	ref. a Pagamento de INSS. Compet.: 05/2021.		10101	173,13 C
20/06	00000111	ref. a Pagamento de INSS. Compet.: 05/2021.	15101		173,13 D
20/06	00000112	ref. a Pagamento de DARE. Compet.: 05/2021.		10101	119,28 C
20/06	00000112	ref. a Pagamento de DARE. Compet.: 05/2021.	15151		119,28 D
21/06	00000113	Valor referente receita de vendas e / ou serviços conforme documento fiscal 000000125 série 1 de PAROQUIA SAO FRANCISCO DE ASSIS emitido em 21/06/2021		16700	4.280,00 C
21/06	00000113	Valor referente receita de vendas e / ou serviços conforme documento fiscal 000000125 série 1 de PAROQUIA SAO FRANCISCO DE ASSIS emitido em 21/06/2021	10101		4.280,00 D
21/06	00000114	Valor referente compra de mercadorias e / ou Materia Prima conforme documento fiscal 001360941 de COMERCIAL ROFE LTDA emitido em 21/06/2021 20:28:00		10101	1.728,00 C
21/06	00000114	Valor referente compra de mercadorias e / ou Materia Prima conforme documento fiscal 001360941 de COMERCIAL ROFE LTDA emitido em 21/06/2021 20:28:00	13101		1.728,00 D
23/06	00000115	Valor referente receita de vendas e / ou serviços conforme documento fiscal 000000126 série 1 de SEO emitido em 23/06/2021		16700	95,00 C
23/06	00000115	Valor referente receita de vendas e / ou serviços conforme documento fiscal 000000126 série 1 de SEO emitido em 23/06/2021	10101		95,00 D
30/06	00000116	ref. a Provisão de INSS. Compet.: 06/2021.		15101	173,13 C
30/06	00000116	ref. a Provisão de INSS. Compet.: 06/2021.	16315		173,13 D
30/06	00000117	ref. a Provisão de FGTS. Compet.: 06/2021.		15103	183,23 C
30/06	00000117	ref. a Provisão de FGTS. Compet.: 06/2021.	16314		183,23 D
30/06	00000118	ref. a Provisão de Salário de Func. Compet.: 06/2021.		15001	2.219,79 C
30/06	00000118	ref. a Provisão de Salário de Func. Compet.: 06/2021.	16301		2.219,79 D
30/06	00000119	ref. a Provisão de SIMPLES - DAS. Compet.: 06/2021.		00045	177,64 C
30/06	00000119	ref. a Provisão de SIMPLES - DAS. Compet.: 06/2021.	16608		177,64 D
30/06	00000120	ref. a Provisão de DARE. Compet.: 06/2021.		15151	46,48 C
30/06	00000120	ref. a Provisão de DARE. Compet.: 06/2021.	16601		46,48 D
01/07	00000121	Valor referente compra de mercadorias e / ou Materia Prima conforme documento fiscal 000012068 de EPI 360 INDUSTRIA, COMERCIO, IMPORTACAO, EXPORTACAO LTDA SP emitido em 01/07/2021 17:02:14		10101	3.254,85 C
01/07	00000121	Valor referente compra de mercadorias e / ou Materia Prima conforme documento fiscal 000012068 de EPI 360 INDUSTRIA, COMERCIO, IMPORTACAO, EXPORTACAO LTDA SP emitido em 01/07/2021 17:02:14	13101		3.254,85 D
06/07	00000122	Valor referente receita de vendas e / ou serviços conforme documento fiscal 000000127 série 1 de ANA PAULA MONTEIRO DO AMARAL emitido em 06/07/2021		16700	400,00 C
06/07	00000122	Valor referente receita de vendas e / ou serviços conforme documento fiscal 000000127 série 1 de ANA PAULA MONTEIRO DO AMARAL emitido em 06/07/2021	10101		400,00 D
06/07	00000123	Valor referente receita de vendas e / ou serviços conforme documento fiscal 000000128 série 1 de EDILSON DE SOUZA SILVA emitido em 06/07/2021		16700	593,00 C
06/07	00000123	Valor referente receita de vendas e / ou serviços conforme documento fiscal 000000128 série 1 de EDILSON DE SOUZA SILVA emitido em 06/07/2021	10101		593,00 D
07/07	00000124	ref. a Pagamento de FGTS. Compet.: 06/2021.		10101	183,23 C
07/07	00000124	ref. a Pagamento de FGTS. Compet.: 06/2021.	15103		183,23 D
07/07	00000125	ref. a Pagamento de Salário de Func. Compet.: 06/2021.		10101	2.219,79 C
07/07	00000125	ref. a Pagamento de Salário de Func. Compet.: 06/2021.	15001		2.219,79 D
08/07	00000126	Valor referente compra de mercadorias e / ou Materia Prima conforme documento fiscal 000711909 de RENNER SAYERLACK S/A - CAJ emitido em 07/07/2021 15:27:33		10101	2.440,67 C
08/07	00000126	Valor referente compra de mercadorias e / ou Materia Prima conforme documento fiscal 000711909 de RENNER SAYERLACK S/A - CAJ emitido em 07/07/2021 15:27:33	13101		2.440,67 D
13/07	00000127	Valor referente receita de vendas e / ou serviços conforme documento fiscal 000000131 série 1 de ELETRO MATEUS S A - ACAILANDIA emitido em 13/07/2021		16700	35,00 C
13/07	00000127	Valor referente receita de vendas e / ou serviços conforme documento fiscal 000000131 série 1 de ELETRO MATEUS S A - ACAILANDIA emitido em 13/07/2021	10101		35,00 D
14/07	00000128	Valor referente compra de mercadorias e / ou Materia Prima conforme documento fiscal 000073478 de CIMENTO VERDE DO BRASIL S/A emitido em 14/07/2021 16:41:37		10101	2.360,00 C
14/07	00000128	Valor referente compra de mercadorias e / ou Materia Prima conforme documento fiscal 000073478 de CIMENTO VERDE DO BRASIL S/A emitido em 14/07/2021 16:41:37	13101		2.360,00 D
15/07	00000129	ref. a Serviços Contábeis - SERCONGEL CONTABILIDADE.		10101	250,00 C
15/07	00000129	ref. a Serviços Contábeis - SERCONGEL CONTABILIDADE.	16310		250,00 D
16/07	00000130	Valor referente compra de mercadorias e / ou Materia Prima conforme documento fiscal 001375893 de COMERCIAL ROFE LTDA emitido em 16/07/2021 22:58:00		10101	1.416,00 C
16/07	00000130	Valor referente compra de mercadorias e / ou Materia Prima conforme documento fiscal 001375893 de COMERCIAL ROFE LTDA emitido em 16/07/2021 22:58:00	13101		1.416,00 D
20/07	00000131	ref. a Pagamento de INSS. Compet.: 06/2021.		10101	173,13 C
20/07	00000131	ref. a Pagamento de INSS. Compet.: 06/2021.	15101		173,13 D
20/07	00000132	ref. a Pagamento de SIMPLES - DAS. Compet.: 06/2021.		10101	177,64 C
20/07	00000132	ref. a Pagamento de SIMPLES - DAS. Compet.: 06/2021.	00045		177,64 D
20/07	00000133	ref. a Pagamento de DARE. Compet.: 06/2021.		10101	46,48 C
20/07	00000133	ref. a Pagamento de DARE. Compet.: 06/2021.	15151		46,48 D
21/07	00000134	Valor referente receita de vendas e / ou serviços conforme documento fiscal 000000132 série 1 de PNEUS ESTRELA LTDA emitido em 21/07/2021		16700	50,00 C
21/07	00000134	Valor referente receita de vendas e / ou serviços conforme documento fiscal 000000132 série 1 de PNEUS ESTRELA LTDA emitido em 21/07/2021	10101		50,00 D
21/07	00000135	Valor referente compra de mercadorias e / ou Materia Prima conforme documento fiscal 000635819 de VIQUIA IND DE PLASTICOS LTDA emitido em 21/07/2021 07:01:09		10101	1.574,10 C
21/07	00000135	Valor referente compra de mercadorias e / ou Materia Prima conforme documento fiscal 000635819 de VIQUIA IND DE PLASTICOS LTDA emitido em 21/07/2021 07:01:09	13101		1.574,10 D
21/07	00000136	Valor referente compra de mercadorias e / ou Materia Prima conforme documento fiscal 000635826 de VIQUIA IND DE PLASTICOS LTDA emitido em 21/07/2021 07:51:06		10101	675,01 C
21/07	00000136	Valor referente compra de mercadorias e / ou Materia Prima conforme documento fiscal 000635826 de VIQUIA IND DE PLASTICOS LTDA emitido em 21/07/2021 07:51:06	13101		675,01 D
30/07	00000137	Valor referente compra de mercadorias e / ou Materia Prima conforme documento fiscal 000020583 de IPE INDUSTRIA E COMERCIO DE TINTAS LTDA emitido em 30/07/2021 12:42:31		10101	550,36 C

Francisco Alves P. de A. Portador nº 063.200.310

Hudson Clayton S. Santana  
Membro da Equipe de Apoio  
Matricula 6026-1

Wesley A. Carvalho  
Membro da Equipe de Apoio  
Matricula: 9036-1



09/09/2022

DIÁRIO DO MÊS DE JANEIRO À DEZEMBRO DE 2021

CONSTRUBELLA MATERIAL DE CONSTRUCAO LTDA

CNPJ 33.777.257/0001-03

Rua SAO FRANCISCO, 1010 - CENTRO, Açailândia MA - CEP: 65930000

NIRE 21201034279 - 30/05/2019

DATA	LANÇAMENTO	HISTÓRICO	CONTA DEBITADA	CONTA CREDITADA	VALOR
30/07	00000137	Valor referente compra de mercadorias e / ou Materia Prima conforme documento fiscal 000020583 de IPE INDUSTRIA E COMERCIO DE TINTAS LTDA emitido em 30/07/2021 12:42:31	13101		550,36 D
30/07	00000138	Valor referente compra de mercadorias e / ou Materia Prima conforme documento fiscal 000020582 de IPE INDUSTRIA E COMERCIO DE TINTAS LTDA emitido em 30/07/2021 12:42:30		10101	9.347,98 C
30/07	00000138	Valor referente compra de mercadorias e / ou Materia Prima conforme documento fiscal 000020582 de IPE INDUSTRIA E COMERCIO DE TINTAS LTDA emitido em 30/07/2021 12:42:30	13101		9.347,98 D
31/07	00000139	Valor referente receita de vendas e / ou serviços conforme documento fiscal 000000134 série 1 de GOLDEN LIS HOTEIS LTDA EPP emitido em 31/07/2021		16700	60,00 C
31/07	00000139	Valor referente receita de vendas e / ou serviços conforme documento fiscal 000000134 série 1 de GOLDEN LIS HOTEIS LTDA EPP emitido em 31/07/2021	10101		60,00 D
31/07	00000140	ref. a Provisão de INSS. Compet.: 07/2021.		15101	173,13 C
31/07	00000140	ref. a Provisão de INSS. Compet.: 07/2021.	16315		173,13 D
31/07	00000141	ref. a Provisão de FGTS. Compet.: 07/2021.		15103	183,23 C
31/07	00000141	ref. a Provisão de FGTS. Compet.: 07/2021.	16314		183,23 D
31/07	00000142	ref. a Provisão de Salário de Func. Compet.: 07/2021.		15001	2.219,79 C
31/07	00000142	ref. a Provisão de Salário de Func. Compet.: 07/2021.	16301		2.219,79 D
31/07	00000143	ref. a Provisão de SIMPLES - DAS. Compet.: 07/2021.		00045	99,12 C
31/07	00000143	ref. a Provisão de SIMPLES - DAS. Compet.: 07/2021.	16608		99,12 D
31/07	00000144	ref. a Provisão de DARE. Compet.: 07/2021.		15151	73,80 C
31/07	00000144	ref. a Provisão de DARE. Compet.: 07/2021.	16601		73,80 D
02/08	00000145	Valor referente receita de vendas e / ou serviços conforme documento fiscal 000000135 série #SERIE# de CLAUDINO S/A LOJA DE DEPARTAMENTO emitido em 02/08/2021		16700	15,00 C
02/08	00000145	Valor referente receita de vendas e / ou serviços conforme documento fiscal 000000135 série #SERIE# de CLAUDINO S/A LOJA DE DEPARTAMENTO emitido em 02/08/2021	10101		15,00 D
03/08	00000146	Valor referente receita de vendas e / ou serviços conforme documento fiscal 000000136 série #SERIE# de LEONARDO HENRIQUE GONCALVES emitido em 03/08/2021		16700	8.825,00 C
03/08	00000146	Valor referente receita de vendas e / ou serviços conforme documento fiscal 000000136 série #SERIE# de LEONARDO HENRIQUE GONCALVES emitido em 03/08/2021	10101		8.825,00 D
05/08	00000147	ref. a Pagamento de Salário de Func. Compet.: 07/2021.		10101	2.219,79 C
05/08	00000147	ref. a Pagamento de Salário de Func. Compet.: 07/2021.	15001		2.219,79 D
06/08	00000148	Valor referente compra de mercadorias e / ou Materia Prima conforme documento fiscal 000139749 de EDSON LUCCA emitido em 06/08/2021 10:15:00		10101	758,26 C
06/08	00000148	Valor referente compra de mercadorias e / ou Materia Prima conforme documento fiscal 000139749 de EDSON LUCCA emitido em 06/08/2021 10:15:00	13101		758,26 D
07/08	00000149	Valor referente receita de vendas e / ou serviços conforme documento fiscal 000000137 série #SERIE# de AUTO POSTO VERDINHO LTDA emitido em 07/08/2021		16700	20,00 C
07/08	00000149	Valor referente receita de vendas e / ou serviços conforme documento fiscal 000000137 série #SERIE# de AUTO POSTO VERDINHO LTDA emitido em 07/08/2021	10101		20,00 D
07/08	00000150	ref. a Pagamento de FGTS. Compet.: 07/2021.		10101	183,23 C
07/08	00000150	ref. a Pagamento de FGTS. Compet.: 07/2021.	15103		183,23 D
11/08	00000151	Valor referente receita de vendas e / ou serviços conforme documento fiscal 000000138 série #SERIE# de AUTO POSTO VERDINHO LTDA emitido em 11/08/2021		16700	85,00 C
11/08	00000151	Valor referente receita de vendas e / ou serviços conforme documento fiscal 000000138 série #SERIE# de AUTO POSTO VERDINHO LTDA emitido em 11/08/2021	10101		85,00 D
12/08	00000152	Valor referente compra de mercadorias e / ou Materia Prima conforme documento fiscal 000074225 de CIMENTO VERDE DO BRASIL S/A emitido em 12/08/2021 15:41:25		10101	2.360,00 C
12/08	00000152	Valor referente compra de mercadorias e / ou Materia Prima conforme documento fiscal 000074225 de CIMENTO VERDE DO BRASIL S/A emitido em 12/08/2021 15:41:25	13101		2.360,00 D
13/08	00000153	Valor referente compra de mercadorias e / ou Materia Prima conforme documento fiscal 001491958 de MUNDIAL CENTER ATACADISTA LTDA emitido em 13/08/2021 09:03:00		10101	8.189,45 C
13/08	00000153	Valor referente compra de mercadorias e / ou Materia Prima conforme documento fiscal 001491958 de MUNDIAL CENTER ATACADISTA LTDA emitido em 13/08/2021 09:03:00	13101		8.189,45 D
13/08	00000154	Valor referente receita de vendas e / ou serviços conforme documento fiscal 000000139 série #SERIE# de POSTO MAGNOLIA LTDA emitido em 13/08/2021		16700	37,00 C
13/08	00000154	Valor referente receita de vendas e / ou serviços conforme documento fiscal 000000139 série #SERIE# de POSTO MAGNOLIA LTDA emitido em 13/08/2021	10101		37,00 D
14/08	00000155	Valor referente receita de vendas e / ou serviços conforme documento fiscal 000000140 série #SERIE# de MOREIRA MOUTINHO ENGENHARIA LTDA emitido em 14/08/2021		16700	139,00 C
14/08	00000155	Valor referente receita de vendas e / ou serviços conforme documento fiscal 000000140 série #SERIE# de MOREIRA MOUTINHO ENGENHARIA LTDA emitido em 14/08/2021	10101		139,00 D
15/08	00000156	ref. a Serviços Contábeis - SERCONGEL CONTABILIDADE.		10101	250,00 C
15/08	00000156	ref. a Serviços Contábeis - SERCONGEL CONTABILIDADE.	16310		250,00 D
16/08	00000157	Valor referente receita de vendas e / ou serviços conforme documento fiscal 000000141 série #SERIE# de MOREIRA MOUTINHO ENGENHARIA LTDA emitido em 16/08/2021		16700	443,00 C
16/08	00000157	Valor referente receita de vendas e / ou serviços conforme documento fiscal 000000141 série #SERIE# de MOREIRA MOUTINHO ENGENHARIA LTDA emitido em 16/08/2021	10101		443,00 D
18/08	00000158	Valor referente receita de vendas e / ou serviços conforme documento fiscal 000000142 série #SERIE# de MOREIRA MOUTINHO ENGENHARIA LTDA emitido em 18/08/2021		16700	95,00 C
18/08	00000158	Valor referente receita de vendas e / ou serviços conforme documento fiscal 000000142 série #SERIE# de MOREIRA MOUTINHO ENGENHARIA LTDA emitido em 18/08/2021	10101		95,00 D
20/08	00000159	Valor referente receita de vendas e / ou serviços conforme documento fiscal 000000143 série #SERIE# de MOREIRA MOUTINHO ENGENHARIA LTDA emitido em 20/08/2021		16700	65,00 C
20/08	00000159	Valor referente receita de vendas e / ou serviços conforme documento fiscal 000000143 série #SERIE# de MOREIRA MOUTINHO ENGENHARIA LTDA emitido em 20/08/2021	10101		65,00 D
20/08	00000160	ref. a Pagamento de INSS. Compet.: 07/2021.		10101	173,13 C
20/08	00000160	ref. a Pagamento de INSS. Compet.: 07/2021.	15101		173,13 D
20/08	00000161	ref. a Pagamento de SIMPLES - DAS. Compet.: 07/2021.		10101	99,12 C
20/08	00000161	ref. a Pagamento de SIMPLES - DAS. Compet.: 07/2021.	00045		99,12 D
20/08	00000162	ref. a Pagamento de DARE. Compet.: 07/2021.		10101	73,80 C
20/08	00000162	ref. a Pagamento de DARE. Compet.: 07/2021.	15151		73,80 D
24/08	00000163	Valor referente receita de vendas e / ou serviços conforme documento fiscal 000000144 série #SERIE# de MOREIRA MOUTINHO ENGENHARIA LTDA emitido em 24/08/2021		16700	70,00 C

SERCONGEL / Mastermaq Softwares.

Hudson Clayton S. Santana  
Membro da Equipe de Apoio  
Matricula 6026-1

Keneth Philip A. Carvalho  
Membro da Equipe de Apoio  
Matricula: 9036-1

Francisco Alves  
Portaria 163

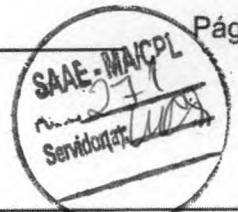

09/09/2022

DIÁRIO DO MÊS DE JANEIRO À DEZEMBRO DE 2021  
CONSTRUBELLA MATERIAL DE CONSTRUÇÃO LTDA

16:55:04

CNPJ 33.777.257/0001-03

Rua SAO FRANCISCO, 1010 - CENTRO, Açailândia MA - CEP: 65930000

NIRE 21201034279 - 30/05/2019

DATA	LANÇAMENTO	HISTÓRICO	CONTA DEBITADA	CONTA CREDITADA	VALOR
24/08	00000163	Valor referente receita de vendas e / ou serviços conforme documento fiscal série #SERIE# de MOREIRA MOUTINHO ENGENHARIA LTDA emitido em 24/08/2021	10101		70,00 D
26/08	00000164	Valor referente receita de vendas e / ou serviços conforme documento fiscal série #SERIE# de MOREIRA MOUTINHO ENGENHARIA LTDA emitido em 26/08/2021		16700	81,00 C
26/08	00000164	Valor referente receita de vendas e / ou serviços conforme documento fiscal série #SERIE# de MOREIRA MOUTINHO ENGENHARIA LTDA emitido em 26/08/2021	10101		81,00 D
26/08	00000165	Valor referente receita de vendas e / ou serviços conforme documento fiscal série #SERIE# de PAROQUIA SAO FRANCISCO DE ASSIS emitido em 26/08/2021		16700	1.795,00 C
26/08	00000165	Valor referente receita de vendas e / ou serviços conforme documento fiscal série #SERIE# de PAROQUIA SAO FRANCISCO DE ASSIS emitido em 26/08/2021	10101		1.795,00 D
26/08	00000166	Valor referente receita de vendas e / ou serviços conforme documento fiscal série #SERIE# de PAROQUIA SAO FRANCISCO DE ASSIS emitido em 26/08/2021		16700	250,00 C
26/08	00000166	Valor referente receita de vendas e / ou serviços conforme documento fiscal série #SERIE# de PAROQUIA SAO FRANCISCO DE ASSIS emitido em 26/08/2021	10101		250,00 D
27/08	00000167	Valor referente compra de mercadorias e / ou Materia Prima conforme documento fiscal 001399993 de COMERCIAL ROFE LTDA emitido em 27/08/2021 20:37:00		10101	4.534,20 C
27/08	00000167	Valor referente compra de mercadorias e / ou Materia Prima conforme documento fiscal 001399993 de COMERCIAL ROFE LTDA emitido em 27/08/2021 20:37:00	13101		4.534,20 D
31/08	00000168	Valor referente receita de vendas e / ou serviços conforme documento fiscal série #SERIE# de THIAGO ALMEIDA DA CRUZ emitido em 31/08/2021		16700	260,00 C
31/08	00000168	Valor referente receita de vendas e / ou serviços conforme documento fiscal série #SERIE# de THIAGO ALMEIDA DA CRUZ emitido em 31/08/2021	10101		260,00 D
31/08	00000169	ref. a Provisão de INSS. Compet.: 08/2021.		15101	173,13 C
31/08	00000169	ref. a Provisão de INSS. Compet.: 08/2021.	16315		173,13 D
31/08	00000170	ref. a Provisão de FGTS. Compet.: 08/2021.		15103	95,23 C
31/08	00000170	ref. a Provisão de FGTS. Compet.: 08/2021.	16314		95,23 D
31/08	00000171	ref. a Provisão de Salário de Func. Compet.: 08/2021.		15001	3.254,86 C
31/08	00000171	ref. a Provisão de Salário de Func. Compet.: 08/2021.	16301		3.254,86 D
31/08	00000172	ref. a Provisão de DARE. Compet.: 08/2021.		15151	98,42 C
31/08	00000172	ref. a Provisão de DARE. Compet.: 08/2021.	16601		98,42 D
31/08	00000173	ref. a Provisão de SIMPLES - DAS. Compet.: 08/2021.		00045	487,21 C
31/08	00000173	ref. a Provisão de SIMPLES - DAS. Compet.: 08/2021.	16608		487,21 D
05/09	00000174	ref. a Pagamento de Salário de Func. Compet.: 08/2021.		10101	3.254,86 C
05/09	00000174	ref. a Pagamento de Salário de Func. Compet.: 08/2021.	15001		3.254,86 D
07/09	00000175	ref. a Provisão de FGTS. Compet.: 08/2021.		10101	95,23 C
07/09	00000175	ref. a Provisão de FGTS. Compet.: 08/2021.	15103		95,23 D
09/09	00000176	Valor referente compra de mercadorias e / ou Materia Prima conforme documento fiscal 001152774 de KIAN IMPORTACAO LTDA emitido em 09/09/2021 09:28:00		10101	4.605,44 C
09/09	00000176	Valor referente compra de mercadorias e / ou Materia Prima conforme documento fiscal 001152774 de KIAN IMPORTACAO LTDA emitido em 09/09/2021 09:28:00	13101		4.605,44 D
10/09	00000177	Valor referente receita de vendas e / ou serviços conforme documento fiscal série #SERIE# de LEONARDO HENRIQUE GONCALVES emitido em 10/09/2021		16700	370,00 C
10/09	00000177	Valor referente receita de vendas e / ou serviços conforme documento fiscal série #SERIE# de LEONARDO HENRIQUE GONCALVES emitido em 10/09/2021	10101		370,00 D
13/09	00000178	Valor referente receita de vendas e / ou serviços conforme documento fiscal série #SERIE# de FRANCISCA DE QUEIROZ BARROS emitido em 13/09/2021		16700	495,00 C
13/09	00000178	Valor referente receita de vendas e / ou serviços conforme documento fiscal série #SERIE# de FRANCISCA DE QUEIROZ BARROS emitido em 13/09/2021	10101		495,00 D
15/09	00000179	ref. a Serviços Contábeis - SERCONGEL CONTABILIDADE.		10101	250,00 C
15/09	00000179	ref. a Serviços Contábeis - SERCONGEL CONTABILIDADE.	16310		250,00 D
16/09	00000180	Valor referente receita de vendas e / ou serviços conforme documento fiscal série #SERIE# de LOIOLA & LOIOLA LTDA emitido em 16/09/2021		16700	975,00 C
16/09	00000180	Valor referente receita de vendas e / ou serviços conforme documento fiscal série #SERIE# de LOIOLA & LOIOLA LTDA emitido em 16/09/2021	10101		975,00 D
17/09	00000181	Valor referente receita de vendas e / ou serviços conforme documento fiscal série #SERIE# de LOIOLA & LOIOLA LTDA emitido em 17/09/2021		16700	120,00 C
17/09	00000181	Valor referente receita de vendas e / ou serviços conforme documento fiscal série #SERIE# de LOIOLA & LOIOLA LTDA emitido em 17/09/2021	10101		120,00 D
20/09	00000182	Valor referente receita de vendas e / ou serviços conforme documento fiscal série #SERIE# de POSTO BOM JARDIM LTDA emitido em 20/09/2021		16700	210,00 C
20/09	00000182	Valor referente receita de vendas e / ou serviços conforme documento fiscal série #SERIE# de POSTO BOM JARDIM LTDA emitido em 20/09/2021	10101		210,00 D
20/09	00000183	ref. a Pagamento de INSS. Compet.: 08/2021.		10101	173,13 C
20/09	00000183	ref. a Pagamento de INSS. Compet.: 08/2021.	15101		173,13 D
20/09	00000184	ref. a Pagamento de DARE. Compet.: 08/2021.		10101	98,42 C
20/09	00000184	ref. a Pagamento de DARE. Compet.: 08/2021.	15151		98,42 D
20/09	00000185	ref. a Pagamento de SIMPLES - DAS. Compet.: 08/2021.		10101	487,21 C
20/09	00000185	ref. a Pagamento de SIMPLES - DAS. Compet.: 08/2021.	00045		487,21 D
27/09	00000186	Valor referente receita de vendas e / ou serviços conforme documento fiscal série #SERIE# de MATEUS SUPERMERCADOS S.A emitido em 27/09/2021		16700	20,00 C
27/09	00000186	Valor referente receita de vendas e / ou serviços conforme documento fiscal série #SERIE# de MATEUS SUPERMERCADOS S.A emitido em 27/09/2021	10101		20,00 D
28/09	00000187	Valor referente receita de vendas e / ou serviços conforme documento fiscal série #SERIE# de CLAUDINO S/A LOJA DE DEPARTAMENTO emitido em 28/09/2021		16700	100,00 C
28/09	00000187	Valor referente receita de vendas e / ou serviços conforme documento fiscal série #SERIE# de CLAUDINO S/A LOJA DE DEPARTAMENTO emitido em 28/09/2021	10101		100,00 D
28/09	00000188	Valor referente receita de vendas e / ou serviços conforme documento fiscal série #SERIE# de CLAUDINO S/A LOJA DE DEPARTAMENTO emitido em 28/09/2021		16700	30,00 C
28/09	00000188	Valor referente receita de vendas e / ou serviços conforme documento fiscal série #SERIE# de CLAUDINO S/A LOJA DE DEPARTAMENTO emitido em 28/09/2021	10101		30,00 D
28/09	00000189	Valor referente receita de vendas e / ou serviços conforme documento fiscal série #SERIE# de PAROQUIA SAO FRANCISCO DE ASSIS emitido em 28/09/2021		16700	565,00 C
29/09	00000189	Valor referente receita de vendas e / ou serviços conforme documento fiscal série #SERIE# de PAROQUIA SAO FRANCISCO DE ASSIS emitido em 29/09/2021	10101		565,00 D

Francisco Alves Prudencio  
Portaria 063/2022

Hudson Clayton S. Santos  
Membro da Equipe de Apoio  
Matricula 6026-1

Phillips A. Carvalho  
Membro da Equipe de Apoio  
Matricula: 9036-1

09/09/2022

DIÁRIO DO MÊS DE JANEIRO À DEZEMBRO DE 2021

CONSTRUBELLA MATERIAL DE CONSTRUCAO LTDA

CNPJ 33.777.257/0001-03

Rua SAO FRANCISCO, 1010 - CENTRO, Açailândia MA - CEP: 65930000

NIRE 21201034279 - 30/05/2019

16:55:04



DATA	LANÇAMENTO	HISTÓRICO	CONTA DEBITADA	CONTA CREDITADA	VALOR
30/09	00000190	Valor referente receita de vendas e / ou serviços conforme documento fiscal série #SERIE# de O Z PARTICIPACOES LTDA emitido em 30/09/2021		16700	100,00 C
30/09	00000190	Valor referente receita de vendas e / ou serviços conforme documento fiscal série #SERIE# de O Z PARTICIPACOES LTDA emitido em 30/09/2021	10101		100,00 D
30/09	00000191	Valor referente receita de vendas e / ou serviços conforme documento fiscal série #SERIE# de COMMANDER SERVICE TERCEIRIZACAO EIRELI emitido em 30/09/2021		16700	15,00 C
30/09	00000191	Valor referente receita de vendas e / ou serviços conforme documento fiscal série #SERIE# de COMMANDER SERVICE TERCEIRIZACAO EIRELI emitido em 30/09/2021	10101		15,00 D
30/09	00000192	ref. a Provisão de INSS. Compet.: 09/2021.		15101	90,63 C
30/09	00000192	ref. a Provisão de INSS. Compet.: 09/2021.	16315		90,63 D
30/09	00000193	ref. a Provisão de FGTS. Compet.: 09/2021.		15103	95,23 C
30/09	00000193	ref. a Provisão de FGTS. Compet.: 09/2021.	16314		95,23 D
30/09	00000194	ref. a Provisão de Salário de Func. Compet.: 09/2021.		15001	1.151,02 C
30/09	00000194	ref. a Provisão de Salário de Func. Compet.: 09/2021.	16301		1.151,02 D
30/09	00000195	ref. a Provisão de SIMPLES - DAS. Compet.: 09/2021.		00045	120,00 C
30/09	00000195	ref. a Provisão de SIMPLES - DAS. Compet.: 09/2021.	16608		120,00 D
30/09	00000196	ref. a Provisão de DARE. Compet.: 09/2021.		15151	50,66 C
30/09	00000196	ref. a Provisão de DARE. Compet.: 09/2021.	16601		50,66 D
05/10	00000197	ref. a Pagamento de Salário de Func. Compet.: 09/2021.		10101	1.151,02 C
05/10	00000197	ref. a Pagamento de Salário de Func. Compet.: 09/2021.	15001		1.151,02 D
07/10	00000198	ref. a Pagamento de FGTS. Compet.: 09/2021.		10101	95,23 C
07/10	00000198	ref. a Pagamento de FGTS. Compet.: 09/2021.	15103		95,23 D
08/10	00000199	Valor referente receita de vendas e / ou serviços conforme documento fiscal série #SERIE# de LOIOLA & LOIOLA LTDA emitido em 08/10/2021		16700	570,00 C
08/10	00000199	Valor referente receita de vendas e / ou serviços conforme documento fiscal série #SERIE# de LOIOLA & LOIOLA LTDA emitido em 08/10/2021	10101		570,00 D
11/10	00000200	Valor referente receita de vendas e / ou serviços conforme documento fiscal série #SERIE# de CONSTRUPLAN LTDA emitido em 11/10/2021		16700	740,00 C
11/10	00000200	Valor referente receita de vendas e / ou serviços conforme documento fiscal série #SERIE# de CONSTRUPLAN LTDA emitido em 11/10/2021	10101		740,00 D
14/10	00000201	Valor referente compra de mercadorias e / ou Materia Prima conforme documento fiscal 000075460 de CIMENTO VERDE DO BRASIL S/A emitido em 14/10/2021 13:34:36		10101	2.360,00 C
14/10	00000201	Valor referente compra de mercadorias e / ou Materia Prima conforme documento fiscal 000075460 de CIMENTO VERDE DO BRASIL S/A emitido em 14/10/2021 13:34:36	13101		2.360,00 D
14/10	00000202	Valor referente receita de vendas e / ou serviços conforme documento fiscal série #SERIE# de SUCENA EMPREENDIMENTOS EIRELI emitido em 14/10/2021		16700	360,00 C
14/10	00000202	Valor referente receita de vendas e / ou serviços conforme documento fiscal série #SERIE# de SUCENA EMPREENDIMENTOS EIRELI emitido em 14/10/2021	10101		360,00 D
15/10	00000203	ref. a Serviços Contábeis - SERCONGEL CONTABILIDADE.		10101	250,00 C
15/10	00000203	ref. a Serviços Contábeis - SERCONGEL CONTABILIDADE.	16310		250,00 D
20/10	00000204	ref. a Pagamento de INSS. Compet.: 09/2021.		10101	90,63 C
20/10	00000204	ref. a Pagamento de INSS. Compet.: 09/2021.	15101		90,63 D
20/10	00000205	ref. a Pagamento de SIMPLES - DAS. Compet.: 09/2021.		10101	120,00 C
20/10	00000205	ref. a Pagamento de SIMPLES - DAS. Compet.: 09/2021.	00045		120,00 D
20/10	00000206	ref. a Pagamento de DARE. Compet.: 09/2021.		10101	50,66 C
20/10	00000206	ref. a Pagamento de DARE. Compet.: 09/2021.	15151		50,66 D
22/10	00000207	Valor referente receita de vendas e / ou serviços conforme documento fiscal série #SERIE# de LUCENA INFRAESTRUTURA EIRELI emitido em 22/10/2021		16700	75,00 C
22/10	00000207	Valor referente receita de vendas e / ou serviços conforme documento fiscal série #SERIE# de LUCENA INFRAESTRUTURA EIRELI emitido em 22/10/2021	10101		75,00 D
30/10	00000208	Valor referente receita de vendas e / ou serviços conforme documento fiscal série #SERIE# de PAROQUIA SAO FRANCISCO DE ASSIS emitido em 30/10/2021		16700	7.925,00 C
30/10	00000208	Valor referente receita de vendas e / ou serviços conforme documento fiscal série #SERIE# de PAROQUIA SAO FRANCISCO DE ASSIS emitido em 30/10/2021	10101		7.925,00 D
30/10	00000209	Valor referente receita de vendas e / ou serviços conforme documento fiscal série #SERIE# de MATEUS SUPERMERCADOS S.A emitido em 30/10/2021		16700	18,00 C
30/10	00000209	Valor referente receita de vendas e / ou serviços conforme documento fiscal série #SERIE# de MATEUS SUPERMERCADOS S.A emitido em 30/10/2021	10101		18,00 D
31/10	00000210	ref. a Provisão de SIMPLES - DAS. Compet.: 10/2021.		00045	387,52 C
31/10	00000210	ref. a Provisão de SIMPLES - DAS. Compet.: 10/2021.	16608		387,52 D
31/10	00000211	ref. a Provisão de INSS. Compet.: 10/2021.		15101	90,63 C
31/10	00000211	ref. a Provisão de INSS. Compet.: 10/2021.	16315		90,63 D
31/10	00000212	ref. a Provisão de FGTS. Compet.: 10/2021.		15103	95,23 C
31/10	00000212	ref. a Provisão de FGTS. Compet.: 10/2021.	16314		95,23 D
31/10	00000213	ref. a Provisão de Salário de Func. Compet.: 10/2021.		15001	1.151,02 C
31/10	00000213	ref. a Provisão de Salário de Func. Compet.: 10/2021.	16301		1.151,02 D
03/11	00000214	Valor referente receita de vendas e / ou serviços conforme documento fiscal série 1 de PAROQUIA SAO FRANCISCO DE ASSIS emitido em 03/11/2021		16700	110,00 C
03/11	00000214	Valor referente receita de vendas e / ou serviços conforme documento fiscal série 1 de PAROQUIA SAO FRANCISCO DE ASSIS emitido em 03/11/2021	10101		110,00 D
03/11	00000215	Valor referente receita de vendas e / ou serviços conforme documento fiscal série 1 de PAROQUIA SAO FRANCISCO DE ASSIS emitido em 03/11/2021		16700	395,00 C
03/11	00000215	Valor referente receita de vendas e / ou serviços conforme documento fiscal série 1 de PAROQUIA SAO FRANCISCO DE ASSIS emitido em 03/11/2021	10101		395,00 D
05/11	00000216	ref. a Pagamento de Salário de Func. Compet.: 10/2021.		10101	1.151,02 C
05/11	00000216	ref. a Pagamento de Salário de Func. Compet.: 10/2021.	15001		1.151,02 D
07/11	00000217	ref. a Pagamento de FGTS. Compet.: 10/2021.		10101	95,23 C
07/11	00000217	ref. a Pagamento de FGTS. Compet.: 10/2021.	15103		95,23 D
08/11	00000218	Valor referente receita de vendas e / ou serviços conforme documento fiscal série 1 de AUTO POSTO VERDINHO LTDA emitido em 08/11/2021		16700	67,00 C

Francisco Alves de Azevedo  
Portaria nº 063

Hudson Clayton S. Santana  
Membro da Equipe de Apoio  
Matrícula 6026-1

Kenneth Phillip A. Caruana  
Membro da Equipe de Apoio  
Matrícula: 9039-1

09/09/2022

DIÁRIO DO MÊS DE JANEIRO À DEZEMBRO DE 2021  
CONSTRUBELLA MATERIAL DE CONSTRUCAO LTDA

16:55:04

CNPJ 33.777.257/0001-03

Rua SAO FRANCISCO, 1010 - CENTRO, Açailândia MA - CEP: 65930000

NIRE 21201034279 - 30/05/2019



DATA	LANÇAMENTO	HISTÓRICO	CONTA DEBITADA	CONTA CREDITADA	VALOR
08/11	00000218	Valor referente receita de vendas e / ou serviços conforme documento fiscal 000000169 série 1 de AUTO POSTO VERDINHO LTDA emitido em 08/11/2021	10101		67,00 D
11/11	00000219	Valor referente receita de vendas e / ou serviços conforme documento fiscal 000000170 série 1 de SAAE emitido em 11/11/2021		16700	18.000,00 C
11/11	00000219	Valor referente receita de vendas e / ou serviços conforme documento fiscal 000000170 série 1 de SAAE emitido em 11/11/2021	10101		18.000,00 D
11/11	00000220	Valor referente receita de vendas e / ou serviços conforme documento fiscal 000000171 série 1 de SAAE emitido em 11/11/2021		16700	18.000,00 C
11/11	00000220	Valor referente receita de vendas e / ou serviços conforme documento fiscal 000000171 série 1 de SAAE emitido em 11/11/2021	10101		18.000,00 D
15/11	00000221	ref. a Serviços Contábeis - SERCONGEL CONTABILIDADE.		10101	250,00 C
15/11	00000221	ref. a Serviços Contábeis - SERCONGEL CONTABILIDADE.	16310		250,00 D
16/11	00000222	Valor referente receita de vendas e / ou serviços conforme documento fiscal 000000173 série 1 de MANOELITO SANTANA emitido em 16/11/2021		16700	80,00 C
16/11	00000222	Valor referente receita de vendas e / ou serviços conforme documento fiscal 000000173 série 1 de MANOELITO SANTANA emitido em 16/11/2021	10101		80,00 D
20/11	00000223	ref. a Pagamento de SIMPLES - DAS. Compet.: 10/2021.		10101	387,52 C
20/11	00000223	ref. a Pagamento de SIMPLES - DAS. Compet.: 10/2021.	00045		387,52 D
20/11	00000224	ref. a Pagamento de INSS. Compet.: 10/2021.		10101	90,63 C
20/11	00000224	ref. a Pagamento de INSS. Compet.: 10/2021.	15101		90,63 D
27/11	00000225	Valor referente receita de vendas e / ou serviços conforme documento fiscal 000000177 série 1 de MOTOCÁ MOTORES TOCANTINS LTDA emitido em 27/11/2021		16700	396,00 C
27/11	00000225	Valor referente receita de vendas e / ou serviços conforme documento fiscal 000000177 série 1 de MOTOCÁ MOTORES TOCANTINS LTDA emitido em 27/11/2021	10101		396,00 D
30/11	00000226	Valor referente receita de vendas e / ou serviços conforme documento fiscal 000000178 série 1 de LOIOLA & LOIOLA LTDA emitido em 30/11/2021		16700	330,00 C
30/11	00000226	Valor referente receita de vendas e / ou serviços conforme documento fiscal 000000178 série 1 de LOIOLA & LOIOLA LTDA emitido em 30/11/2021	10101		330,00 D
30/11	00000227	ref. a Provisão de INSS. Compet.: 11/2021.		15101	90,63 C
30/11	00000227	ref. a Provisão de INSS. Compet.: 11/2021.	16315		90,63 D
30/11	00000228	ref. a Provisão de FGTS. Compet.: 11/2021.		15103	95,23 C
30/11	00000228	ref. a Provisão de FGTS. Compet.: 11/2021.	16314		95,23 D
30/11	00000229	ref. a Provisão de Salário de Func. Compet.: 11/2021.		15001	1.151,02 C
30/11	00000229	ref. a Provisão de Salário de Func. Compet.: 11/2021.	16301		1.151,02 D
30/11	00000230	ref. a Provisão de INSS do 13º do Salário. Compet.: 13/2021.		15101	90,63 C
30/11	00000230	ref. a Provisão de INSS do 13º do Salário. Compet.: 13/2021.	16315		90,63 D
30/11	00000231	ref. a Provisão de FGTS do 13º do Salário. Compet.: 13/2021.		15103	47,61 C
30/11	00000231	ref. a Provisão de FGTS do 13º do Salário. Compet.: 13/2021.	16314		47,61 D
30/11	00000232	ref. a Provisão do 13º do Salário. Compet.: 13/2021.		15004	504,56 C
30/11	00000232	ref. a Provisão do 13º do Salário. Compet.: 13/2021.	16312		504,56 D
30/11	00000233	ref. a Provisão de SIMPLES - DAS. Compet.: 11/2021.		00045	1.635,74 C
30/11	00000233	ref. a Provisão de SIMPLES - DAS. Compet.: 11/2021.	16608		1.635,74 D
01/12	00000234	Valor referente receita de vendas e / ou serviços conforme documento fiscal 000000179 série 1 de UNIAO NORTE BRASILEIRA DA IGREJA ADVENTISTA DO SETIMO DIA emitido em 01/12/2021		16700	100,00 C
01/12	00000234	Valor referente receita de vendas e / ou serviços conforme documento fiscal 000000179 série 1 de UNIAO NORTE BRASILEIRA DA IGREJA ADVENTISTA DO SETIMO DIA emitido em 01/12/2021	10101		100,00 D
03/12	00000235	Valor referente compra de mercadorias e / ou Materia Prima conforme documento fiscal 000145575 de EDSON LUCCA emitido em 03/12/2021 17:45:00		10101	567,90 C
03/12	00000235	Valor referente compra de mercadorias e / ou Materia Prima conforme documento fiscal 000145575 de EDSON LUCCA emitido em 03/12/2021 17:45:00	13101		567,90 D
05/12	00000236	ref. a Pagamento de Salário de Func. Compet.: 11/2021.		10101	1.151,02 C
05/12	00000236	ref. a Pagamento de Salário de Func. Compet.: 11/2021.	15001		1.151,02 D
06/12	00000237	Valor referente receita de vendas e / ou serviços conforme documento fiscal 000000180 série 1 de MOTOCÁ MOTORES TOCANTINS LTDA emitido em 06/12/2021		16700	150,50 C
06/12	00000237	Valor referente receita de vendas e / ou serviços conforme documento fiscal 000000180 série 1 de MOTOCÁ MOTORES TOCANTINS LTDA emitido em 06/12/2021	10101		150,50 D
07/12	00000238	ref. a Pagamento de FGTS. Compet.: 11/2021.		10101	95,23 C
07/12	00000238	ref. a Pagamento de FGTS. Compet.: 11/2021.	15103		95,23 D
07/12	00000239	ref. a Pagamento de FGTS do 13º do Salário. Compet.: 13/2021.		10101	47,61 C
07/12	00000239	ref. a Pagamento de FGTS do 13º do Salário. Compet.: 13/2021.	15103		47,61 D
08/12	00000240	Valor referente receita de vendas e / ou serviços conforme documento fiscal 000000181 série 1 de VITOR SANTOS LOGRADO emitido em 08/12/2021		16700	20,00 C
08/12	00000240	Valor referente receita de vendas e / ou serviços conforme documento fiscal 000000181 série 1 de VITOR SANTOS LOGRADO emitido em 08/12/2021	10101		20,00 D
09/12	00000241	Valor referente receita de vendas e / ou serviços conforme documento fiscal 000000182 série 1 de M A DE A PINHEIRO emitido em 09/12/2021		16700	160,00 C
09/12	00000241	Valor referente receita de vendas e / ou serviços conforme documento fiscal 000000182 série 1 de M A DE A PINHEIRO emitido em 09/12/2021	10101		160,00 D
10/12	00000242	Valor referente receita de vendas e / ou serviços conforme documento fiscal 000000183 série 1 de ANTONIO LIMA DA SILVA emitido em 10/12/2021		16700	480,00 C
10/12	00000242	Valor referente receita de vendas e / ou serviços conforme documento fiscal 000000183 série 1 de ANTONIO LIMA DA SILVA emitido em 10/12/2021	10101		480,00 D
13/12	00000243	Valor referente receita de vendas e / ou serviços conforme documento fiscal 000000184 série 1 de M A DE A PINHEIRO emitido em 13/12/2021		16700	40,00 C
13/12	00000243	Valor referente receita de vendas e / ou serviços conforme documento fiscal 000000184 série 1 de M A DE A PINHEIRO emitido em 13/12/2021	10101		40,00 D
14/12	00000244	Valor referente receita de vendas e / ou serviços conforme documento fiscal 000000187 série 1 de FERNANDA AMERICA DOS SANTOS FERREIRA emitido em 14/12/2021		16700	840,00 C
14/12	00000244	Valor referente receita de vendas e / ou serviços conforme documento fiscal 000000187 série 1 de FERNANDA AMERICA DOS SANTOS FERREIRA emitido em 14/12/2021	10101		840,00 D
15/12	00000245	ref. a Serviços Contábeis - SERCONGEL CONTABILIDADE.		10101	250,00 C
15/12	00000245	ref. a Serviços Contábeis - SERCONGEL CONTABILIDADE.	16310		250,00 D

Francisco Alves Prôncio  
Portaria nº 63/2022 SAAE

Hudson Clayton S. Santana  
Membro da Equipe de Apoio  
Matricula 6026-1

Jonas Philip A. Carvalho  
Membro da Equipe de Apoio  
Matricula: 9038-1



09/09/2022

16:55:04

DIÁRIO DO MÊS DE JANEIRO À DEZEMBRO DE 2021

CONSTRUBELLA MATERIAL DE CONSTRUCAO LTDA

CNPJ 33.777.257/0001-03

Rua SAO FRANCISCO, 1010 - CENTRO, Açailândia MA - CEP: 65930000

NIRE 21201034279 - 30/05/2019



DATA	LANÇAMENTO	HISTÓRICO	CONTA DEBITADA	CONTA CREDITADA	VALOR
16/12	00000246	Valor referente receita de vendas e / ou serviços conforme documento fiscal 000000189 série 1 de PAROQUIA SAO FRANCISCO DE ASSIS emitido em 16/12/2021		16700	4.200,00 C
16/12	00000246	Valor referente receita de vendas e / ou serviços conforme documento fiscal 000000189 série 1 de PAROQUIA SAO FRANCISCO DE ASSIS emitido em 16/12/2021	10101		4.200,00 D
20/12	00000247	ref. a Pagamento de INSS. Compet.: 11/2021.		10101	90,63 C
20/12	00000247	ref. a Pagamento de INSS. Compet.: 11/2021.	15101		90,63 D
20/12	00000248	ref. a Pagamento de INSS do 13º do Salário. Compet.: 13/2021.		10101	90,63 C
20/12	00000248	ref. a Pagamento de INSS do 13º do Salário. Compet.: 13/2021.	15101		90,63 D
20/12	00000249	ref. a Pagamento do 13º do Salário. Compet.: 13/2021.		10101	504,56 C
20/12	00000249	ref. a Pagamento do 13º do Salário. Compet.: 13/2021.	15004		504,56 D
20/12	00000250	ref. a Pagamento de SIMPLES - DAS. Compet.: 11/2021.		10101	1.635,74 C
20/12	00000250	ref. a Pagamento de SIMPLES - DAS. Compet.: 11/2021.	00045		1.635,74 D
23/12	00000251	Valor referente contratação de serviços conforme documento fiscal 000152970 série 1 de ECUSTOMIZE CONSULTORIA EM SOFTWARE LTDA - ME emitido em 23/12/2021		10101	129,00 C
23/12	00000251	Valor referente contratação de serviços conforme documento fiscal 000152970 série 1 de ECUSTOMIZE CONSULTORIA EM SOFTWARE LTDA - ME emitido em 23/12/2021	16101		129,00 D
31/12	00000252	ref. a Provisão de INSS. Compet.: 12/2021.		15101	101,49 C
31/12	00000252	ref. a Provisão de INSS. Compet.: 12/2021.	16315		101,49 D
31/12	00000253	ref. a Provisão de FGTS. Compet.: 12/2021.		15103	104,88 C
31/12	00000253	ref. a Provisão de FGTS. Compet.: 12/2021.	16314		104,88 D
31/12	00000254	ref. a Provisão de Salário de Func. Compet.: 12/2021.		15001	1.260,78 C
31/12	00000254	ref. a Provisão de Salário de Func. Compet.: 12/2021.	16301		1.260,78 D
31/12	00000255	ref. a Provisão de SIMPLES - DAS. Compet.: 12/2021.		00045	720,15 C
31/12	00000255	ref. a Provisão de SIMPLES - DAS. Compet.: 12/2021.	16608		720,15 D
31/12	00000256	AJUSTE		13101	86.000,00 C
31/12	00000256	AJUSTE	10101		86.000,00 D
31/12	00000257	Encerramento exercício 2021		16101	3.307,58 C
31/12	00000257	Encerramento exercício 2021		16301	23.147,39 C
31/12	00000257	Encerramento exercício 2021		16310	3.000,00 C
31/12	00000257	Encerramento exercício 2021		16312	504,56 C
31/12	00000257	Encerramento exercício 2021		16314	1.768,75 C
31/12	00000257	Encerramento exercício 2021		16315	1.813,39 C
31/12	00000257	Encerramento exercício 2021		16601	836,03 C
31/12	00000257	Encerramento exercício 2021		16608	4.173,04 C
31/12	00000257	Encerramento exercício 2021	16810		38.550,74 D
31/12	00000258	Encerramento exercício 2021		16810	77.352,17 C
31/12	00000258	Encerramento exercício 2021	16700		77.352,17 D
31/12	00000259	Resultado exercício 2021		00725	38.801,43 C
31/12	00000259	Resultado exercício 2021	16810		38.801,43 D
<b>TOTAL DE LANÇAMENTOS :</b>		<b>258</b>	<b>TOTAIS :</b>	<b>522.720,58 D</b>	<b>522.720,58 C</b>

CONSTRUBELLA MATERIAL DE CONSTRUCAO LTDA

ISABELLA DE SOUSA ROCHA

DIRETOR

CPF: 037.391.833-06

DIEGO AMORIM DOS SANTOS

RG: 145110720007 - SSP - 01/07/2000 - CPF: 010.291.613-64

Contador - CRC: 11141 / MA

*Francisco Alves Prudêncio*  
 Prudêncio  
 Portaria nº 063/2022-SAAE

*Kenya*  
 Kenya Philiny A. Carvalho  
 Membro da Equipe de Apoio  
 Matrícula: 9039-1

*Hudson Clayton S. Santana*  
 Hudson Clayton S. Santana  
 Membro da Equipe de Apoio  
 Matrícula 6026-1

**CONSTRUBELLA MATERIAL DE CONSTRUCAO LTDA**

CNPJ 33.777.257/0001-03

NIRE 21201034279 - 30/05/2019

Rua SAO FRANCISCO, 1010 - CENTRO, Açailândia MA - CEP: 65930000

**BALANÇO PATRIMONIAL ENCERRADO EM 31/12/2021**

ATIVO		PASSIVO	
CIRCULANTE	140.872,68	PASSIVO CIRCULANTE	2.187,30
CAIXA		OBRIGAÇÕES TRABALHISTAS E SOCIETÁRIAS	
Caixa	322,47	Salários a pagar	1.260,78
MERCADORIAS P/ REVENDA		OBRIGAÇÕES SOCIAIS E FISCAIS DIVERSAS	
Mercadorias p/ revenda	140.550,21	Obrigações Sociais e Fiscais Diversas	720,15
<b>TOTAL DO ATIVO</b>	<b>140.872,68</b>	OBRIGAÇÕES SOCIAIS	
		INSS a Recolher	101,49
		FGTS a Recolher	104,88
		PATRIMÔNIO LÍQUIDO	138.685,38
		CAPITAL SOCIAL	
		Capital Social	20.000,00
		RESERVAS DE LUCROS PARA EXPANSÃO	118.685,38
		<b>TOTAL DO PASSIVO</b>	<b>140.872,68</b>

Açailândia, 31 de dezembro de 2021

CONSTRUBELLA MATERIAL DE CONSTRUCAO LTDA

ISABELLA DE SOUSA ROCHA

DIRETOR

CPF: 037.391.833-06

DIEGO AMORIM DOS SANTOS

RG: 145110720007 - SSP - 01/07/2000 - CPF: 010.291.613-64

Contador - CRC: 11141 / MA

Kenneth Philip A. Cavallero  
Membro da Equipe de Apoio  
Matricula: 9086-1

Francisco Alves Prudêncio  
Funguero  
Portaria n.º 063/2022-SAAE

Hudson Clayton S. Santana  
Membro da Equipe de Apoio  
Matricula 6026-1

09/09/2022

## DEMONSTRAÇÃO DO RESULTADO DO EXERCÍCIO EM 31/12/2021

CONSTRUBELLA MATERIAL DE CONSTRUCAO LTDA

CNPJ 33.777.257/0001-03

16:55:06

NIRE 21201034279 - 30/05/2019

**RECEITA BRUTA DE VENDAS**

Vendas de Produtos

77.352,17

**CUSTO DOS SERVIÇOS PRESTADOS**

Serviço Prestado PJ

(3.307,58)

**CUSTOS PESSOAL**

Salários

(23.147,39)

Honorários Contábeis

(3.000,00)

13º Salário

(504,56)

FGTS

(1.768,75)

INSS

(1.813,39)

**DESPESAS TRIBUTÁRIAS**

ICMS

(836,03)

SIMPLES

(4.173,04)

RESULTADO DO EXERCÍCIO

38.801,43



Açailândia, 31 de dezembro de 2021

CONSTRUBELLA MATERIAL DE CONSTRUCAO LTDA

ISABELLA DE SOUSA ROCHA

DIRETOR

CPF: 037.391.833-06

DIEGO AMORIM DOS SANTOS

RG: 145110720007 - SSP - 01/07/2000 - CPF: 010.291.613-64

Contador - CRC: 11141 / MA

*[Assinatura]*  
Francisco Alves Prudêncio  
Fiscal  
Portaria nº 063/2022-SAAE

*[Assinatura]*  
Kerach Philip A. Carneiro  
Membro da Equipe de Apoio  
Matricula: 9030-1

*[Assinatura]*  
Hudson Clayton S. Santana  
Membro da Equipe de Apoio  
Matricula 6026-1



### TERMO DE ENCERRAMENTO

Contém esta encadernação de formulário contínuo, 0014 páginas numeradas seguidamente pelo processo eletrônico de dados totalmente escrituradas, de 0001 a 0014 e que serviu de Livro Diário de número 003 na forma do parágrafo 2º (segundo), artigo 6º (sexto) e artigo 7º (sétimo) do Decreto Lei número 64.567/69, onde estão registradas todas as operações realizadas pela empresa abaixo qualificada, no período de 01/01/2021 a 31/12/2021.

Empresa : CONSTRUBELLA MATERIAL DE CONSTRUCAO LTDA  
 Endereço: Rua SAO FRANCISCO, 1010  
 Bairro: CENTRO, CEP: 65930000  
 Cidade : Açailândia - MA  
 CNPJ: 33.777.257/0001-03  
 Inscr. Estadual: 126036551  
 Órgão de Inscrição: JUCEMA JUNTA COMERCIAL DO ESTA DO MARANHAO, em 30 de maio de 2019  
 Nº da Inscrição: 21201034279

Açailândia, 31 de dezembro de 2021

CONSTRUBELLA MATERIAL DE CONSTRUCAO LTDA  
 ISABELLA DE SOUSA ROCHA  
 DIRETOR  
 CPF: 037.391.833-06

DIEGO AMORIM DOS SANTOS  
 RG: 145110720007 - SSP - 01/07/2000 - CPF: 010.291.613-64  
 Contador - CRC: 11141 / MA

  
 Kenneth Philip A. Carneiro  
 Membro da Equipe de Apoio  
 Matrícula: 9083-1

  
 Hudson Clayton S. Santana  
 Membro da Equipe de Apoio  
 Matrícula 6026-1

  
 Francisco Alves Prudêncio  
 Preguero  
 Portaria nº 063/2022-SAAE





## ASSINATURA ELETRÔNICA

Certificamos que o ato da empresa CONSTRUBELLA MATERIAL DE CONSTRUÇÃO LTDA consta assinado digitalmente por:

IDENTIFICAÇÃO DO(S) ASSINANTE(S)	
CPF/CNPJ	Nome
01029161364	DIEGO AMORIM DOS SANTOS
03739183306	ISABELLA DE SOUSA ROCHA ✓

  
Francisco Alves Prudêncio  
Presidente  
Portaria nº 063/2022-SAAE

  
Renaldy Philip A. Carvalho  
Membro da Equipe de Apoio  
Matrícula: 9030-1

  
Hudson Clayton S. Santana  
Membro da Equipe de Apoio  
Matrícula 6026-1

CERTIFICO A AUTENTICAÇÃO EM 12/09/2022 09:21 SOB Nº 20221112685.  
PROTOCOLO: 221112685 DE 09/09/2022. NIRE: 21201034279.  
CONSTRUBELLA MATERIAL DE CONSTRUÇÃO LTDA

**JUCEMA**

FLORENCIO BRANDES NETO  
RESPONSÁVEL PELA AUTENTICAÇÃO  
SÃO LUÍS, 12/09/2022  
empresafacil.ma.gov.br

13/09/2022

**Indicadores Econômicos Financeiros em 31/12/2021**  
CONSTRUBELLA MATERIAL DE CONSTRUCAO LTDA  
CNPJ 33.777.257/0001-03

11:46:21

Pág.: 0001



### Liquidez Corrente

Ativo Circ.	R\$ 140.872,68	= 64,40
Passivo Circ.	R\$ 2.187,30	

A empresa possui R\$ 64,40 de ativo circulante para cada R\$ 1,00 de dívida a curto prazo.

### Liquidez Seca

Ativo Circulante (-) Estoque	R\$ 322,47	= 0,15
Passivo Circulante	R\$ 2.187,30	

A empresa possui R\$ 0,15 de ativo circulante para cada R\$ 1,00 de dívida a curto prazo sem comprometer o estoque.

### Liquidez Imediata

Disponibilidade	R\$ 322,47	= 0,15
Passivo Circulante	R\$ 2.187,30	

A empresa possui R\$ 0,15 de disponibilidades para cada R\$ 1,00 de dívida de curto prazo.

### Liquidez Geral

Ativo Circ. (+) Realiz. L/Prazo	R\$ 140.872,68	= 64,40
Passivo Circulante (+) Passivo Não Circ.	R\$ 2.187,30	

A empresa possui R\$ 64,40 de ativo circulante e ativo realizável a longo prazo para cada R\$ 1,00 de dívida.

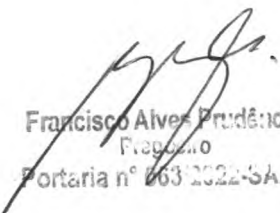
  
Francisco Alves Prudêncio  
Fiscal  
Portaria nº 663/2022-SAAE

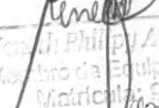
  
Hudson Clayton S. Santana  
Membro da Equipe de Apoio  
Matricula: 6026-1

Hudson Clayton S. Santana  
Membro da Equipe de Apoio  
Matricula 6026-1

13/09/2022

Indicadores Econômicos Financeiros em 31/12/2021  
CONSTRUBELLA MATERIAL DE CONSTRUCAO LTDA  
CNPJ 33.777.257/0001-03

11:46:21

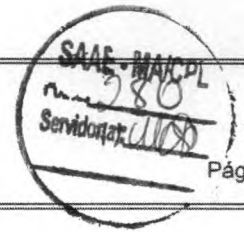

Pág.: 0002

### Solvência Geral

Ativo	R\$ 140.872,68	= 64,40
Passivo Circulante (+)	R\$ 2.187,30	
Passivo Não Circ.		

A empresa dispõe de R\$ 64,40 de ativo total para cada R\$ 1,00 de dívida

Açailândia, 13 de setembro de 2022

DIEGO AMORIM  
DOS  
SANTOS:01029161  
364

Assinado de forma digital  
por DIEGO AMORIM DOS  
SANTOS:01029161364  
Dados: 2022.10.26  
16:32:26 -03'00'

CONSTRUBELLA MATERIAL DE CONSTRUCAO LTDA  
ISABELLA DE SOUSA ROCHA  
DIRETOR  
CPF: 037.391.833-06

DIEGO AMORIM DOS SANTOS  
RG: 145110720007 - SSP - 01/07/2000 - CPF: 010.291.613-64  
Contador - CRC: 11141 / MA

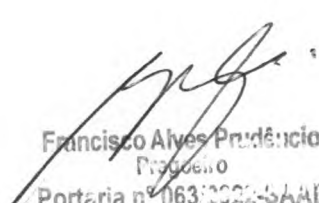
  
Francisco Alves Prudêncio  
Proprietário  
Portaria nº 063/2022-SAAE

  
Hudson Clayton S. Santana  
Membro da Equipe de Apoio  
Matricula: 9036-1

Hudson Clayton S. Santana  
Membro da Equipe de Apoio  
Matricula 6026-1

**CONSELHO REGIONAL DE CONTABILIDADE DO ESTADO DO MARANHÃO  
CERTIDÃO DE HABILITAÇÃO PROFISSIONAL**

O **CONSELHO REGIONAL DE CONTABILIDADE DO ESTADO DO MARANHÃO** certifica que o(a) profissional identificado(a) no presente documento encontra-se habilitado para o exercício da profissão contábil.

**IDENTIFICAÇÃO DO REGISTRO**

NOME.....	: DIEGO AMORIM DOS SANTOS
REGISTRO.....	: MA-011141/O-8
CATEGORIA.....	: CONTADOR
CPF.....	: ***.291.613-**

A falsificação deste documento constitui-se em crime previsto no Código Penal Brasileiro, sujeitando o autor à respectiva ação penal.

Emissão: MARANHÃO, 09/09/2022 as 17:11:10.  
Válido até: 08/12/2022.  
Código de Controle: 147240.

Para verificar a autenticidade deste documento consulte o site do CRCMA.

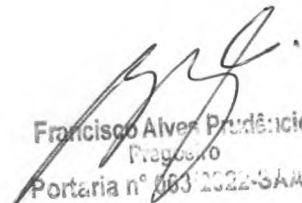

Francisco Alves Prudêncio  
Fragoso  
Portaria nº 003/2022-SAAE



Hudson Clayton S. Santana  
Membro da Equipe de Apoio  
Matricula: 6026-1

Hudson Clayton S. Santana  
Membro da Equipe de Apoio  
Matricula 6026-1





Serviço Autônomo de Água e Esgoto  
Açailândia - MA

Rua 26, Quadra 02, Lote 07 Brasil Novo – Açailândia-MA

CNPJ: 10.790.639/0001-71



## ATESTADO DE CAPACIDADE TÉCNICA

ATESTAMOS, para os devidos fins de direito, que a empresa **CONSTRUBELLA MATERIAL DE CONSTRUÇÃO**, situada a Rua São Francisco nº 1010, centro, CEP 65930-000, na cidade de Açailândia Estado do Maranhão, inscrita no CNPJ: 33.777.257/0001-03, forneceu materiais de construção, ferragens e ferramentas, materiais hidráulicos em geral, materiais elétricos em geral, de forma satisfatória para esta Autarquia Municipal. Não havendo fatos supervenientes que desabonem sua conduta técnica e por estar dentro dos padrões de qualidade e desempenho e que cumpriu com sua obrigação, não havendo reclamação ou objeção quanto à qualidade dos produtos entregues, até a presente data.

Açailândia – MA, 07 de dezembro de 2021.

**Carmem Lucia Calado da Silva**

Diretora do Dep. De Mat. Patrimônio e Transporte

Portaria 007/2021 – SAAE

Renato Phillipy A. Costa  
Membro da Equipe de Apoio  
Matricula: 6026-1

Hudson Clayton S. Santana  
Membro da Equipe de Apoio  
Matricula 6026-1

Francisco Alves Prudêncio  
Fiscal  
Portaria nº 003/2021-SAAE



Serviço Autônomo de Água e Esgoto  
Açailândia - MA  
Rua 26, Quadra 02, Lote 07 Brasil Novo - Açailândia-MA  
CNPJ: 10.790.639/0001-71



**CONTRATO Nº 033/PE-001/2021**  
**PROCESSO ADMINISTRATIVO Nº 016/2021**

**CONTRATO DE FORNECIMENTO QUE ENTRE SI  
CELEBRAM O MUNICÍPIO DE AÇAILÂNDIA - SAAE  
SERVIÇO AUTÔNOMO DE ÁGUA E ESGOTO E A  
EMPRESA CONSTRUBELLA MATERIAL DE  
CONSTRUÇÃO LTDA.**

Por este instrumento particular, o Município de Açailândia - SAAE Serviço Autônomo de Água e Esgoto, situada na Rua 26, Quadra 02, Lote 07, Brasil Novo, CEP. 65.930-000, Açailândia-MA, inscrita no CNPJ sob o nº 10.790.639/0001-71, neste ato representada pelo(a) Diretor Geral, Sr. Halan Jefferson dos Santos Nobre, Portaria nº 364/2021-GAB, portador de Carteira de Identidade nº 1191268990 GEJUSPC/MA e do CPF nº 002.862.363-03, a seguir denominada CONTRATANTE, e a empresa CONSTRUBELLA MATERIAL DE CONSTRUÇÃO LTDA, inscrita no CNPJ sob o nº 33.777.257/0001-03, situada na Rua São Francisco, 1010 - centro CEP. 65.930-000 Açailândia/MA, inscrita no neste ato representada pelo(a) Sr.(a) Francisco da Conceição Rocha, portador(a) da cédula de identidade nº 0469902120124 SESP/MA do CPF nº 345.325.873-87, a seguir denominada CONTRATADA, acordam e justam firmar o presente Contrato, nos termos da Lei nº 10.520/2002, Lei nº 123/2006 e alterações posteriores, Decreto Municipal nº 134/2015, Decreto Municipal nº 136/2015, Decreto Municipal nº 140/2017 Alterado pelo Decreto Municipal nº 176/2018 e subsidiariamente, no que couber, as disposições da Lei nº 8.666/93 e suas alterações posteriores, assim como pelas cláusulas a seguir expressas:

**CLÁUSULA PRIMEIRA - DO OBJETO:**

O presente contrato tem por objeto, contratação de pessoa (s) jurídica(s) para fornecimento de Hidrômetro Unijato, Diâmetro Nominal (DN) ½" (15mm), Vazão Máxima (Qmax.) 3m<sup>3</sup>/h, Vazão Nominal (QN) 1,5m<sup>3</sup>/h, Vazão de Transição (Qt) 120 com Relojoaria 45° Inclinado, sem Conexões, para aplicações residenciais e industriais de medição de consumo de água. Para atender as necessidades do Município de Açailândia SAAE - Serviço Autônomo de Água Esgoto.

**CLÁUSULA SEGUNDA - DA VINCULAÇÃO DESTE INSTRUMENTO E FUNDAMENTO LEGAL:**

Este contrato tem como amparo legal a licitação na modalidade PREGÃO ELETRÔNICO Nº 001/2021 e rege-se pelas disposições expressas na Lei nº 10.520/2002, Lei nº 123/2006 e alterações posteriores, Decreto Municipal nº 134/2015, Decreto Municipal nº 136/2015, Decreto Municipal nº 140/2017 Alterado pelo Decreto Municipal nº 176/2018 e subsidiariamente, no que couber, as disposições da Lei nº 8.666/93 e suas alterações posteriores e sujeitando-se aos preceitos de direito público e aplicando-se, supletivamente, os princípios da teoria geral dos contratos e as disposições de direito privado. A proposta de preços da empresa vencedora passa a integrar este contrato.

Francisco Alves Prudêncio  
Preposto  
Portaria nº 063/2021-SAAE

Município de Açailândia- SAAE Serviço Autônomo de Água e Esgoto  
Rua 26, Quadra 02, Lote 07 Brasil Novo, Cep 65.930-000, Açailândia, Maranhão, Brasil  
CNPJ nº 10.790.639/0001-71 Home page: www.acailandia.ma.gov.br  
E-mail: licitacao.saae.acailandia@outlook.com Telefone: (99) 3538-8535, ramal 2  
Página 1/9

Hudson Clayton S. Santana  
Membro da Equipe de Apoio  
Matricula 6026-1

Philippe... Conselho  
Membro da Equipe de Apoio  
Matricula: 8038-1



Serviço Autônomo de Água e Esgoto  
Açailândia - MA  
Rua 26, Quadra 02, Lote 07 Brasil Novo - Açailândia-MA  
CNPJ: 10.790.639/0001-71



**CLÁUSULA TERCEIRA - DO VALOR CONTRATUAL:**

Pelo objeto ora contratado, a Contratante pagará à Contratada o valor global de R\$: 18.000,00 (Dezoito mil reais).

ITEM	ESPECIFICAÇÕES	UNID.	QUANT.	VALOR UNITÁRIO	VALOR TOTAL
02	Hidrômetro Unijato, Diâmetro Nominal (DN) ½"(15mm), Vazão Máxima (Qmax.) 3m <sup>3</sup> /h, Vazão Nominal (QN) 1,5m <sup>3</sup> /h, Vazão de Transição (Qt) 120 com Relojoaria 45° Inclinado, sem Conexões, para aplicações residenciais e industriais de medição de consumo de água. Para atender as necessidades do Município de Açailândia SAAE - Serviço Autônomo de Água Esgoto. <b>COTA RESERVADA PARA ME E EPP, NOS TERMOS DO ART. 48, INCISO III, DA LEI 123/2006 E ALTERAÇÕES POSTERIORES</b>	Unid	250	72,00	18.000,00
	VALOR TOTAL				18.000,00

**3.2. Da garantia de execução do contrato:**

3.2.1. Não será exigida garantia da execução do contrato, mas fica reservado a CONTRATANTE, o direito de reter do valor devido a CONTRATADA, a importância monetária referente ao pagamento de multas, indenizações e ressarcimentos relativos à qualquer dano causado à administração.

3.3.1.1. Caso a importância monetária retida para pagamento de obrigação não cumprida ou de multa aplicada, após o devido processo legal, assegurado o contraditório e a ampla defesa, não seja suficiente para quitação do débito, fica a contratada obrigada a pagar o montante da diferença do valor apurado, no máximo de 48hs (quarenta e oito horas), a contar da data em que for notificada pelo Município de Açailândia SAAE - Serviço Autônomo de Água e Esgoto.

**CLÁUSULA QUARTA - DA CLASSIFICAÇÃO ORÇAMENTÁRIA E FINANCEIRA DOS RECURSOS:**

As despesas decorrentes da presente licitação correrão por conta dos recursos específicos consignados no orçamento do Município de Açailândia - SAAE Serviço Autônomo de Água e Esgoto, classificada conforme abaixo especificado:

Unidade Orçamentária	Especificação	Elemento de Despesa	Descrição	Fonte de Recurso
17.512.0036 2.161	Manut. Dos subsistema de abastecimento de água	3.3.90.30.00.00	Material de Consumo	1001 Recursos Ordinários - Recursos do exercício corrente

Francisco Alves Prudêncio  
Fiscal  
Portaria nº 063/2022-SAAE

Município de Açailândia- SAAE Serviço Autônomo de Água e Esgoto  
Rua 26, Quadra 02, Lote 07 Brasil Novo, Cep 65.930-000, Açailândia, Maranhão, Brasil  
CNPJ nº 10.790.639/0001-71 Home page: www.acailandia.ma.gov.br  
E-mail: licitacao.saae.acailandia@outlook.com Telefone: (99) 3538-8535, ramal 27

Hudson Clayton S. Santana  
Membro da Equipe de Apoio  
Matricula 6026-1

Comissão  
Membro da Equipe de Apoio  
Matricula: 9003-1



Serviço Autônomo de Água e Esgoto  
Açailândia - MA  
Rua 26, Quadra 02, Lote 07 Brasil Novo - Açailândia-MA  
CNPJ: 10.790.639/0001-71



Em caso de prorrogação contratual ou alteração/inclusão dos respectivos créditos orçamentários e/ou financeiros, as despesas decorrentes da presente licitação correrão por conta dos recursos específicos consignados no orçamento vigente, devidamente classificadas em termo de aditamento de contrato.

#### **CLÁUSULA QUINTA - DA VIGÊNCIA:**

O presente contrato iniciar-se-á na data de sua assinatura e terá vigência até 31 de dezembro do corrente ano (2021).

#### **CLÁUSULA SEXTA - PRAZO E LOCAL DO FORNECIMENTO DOS MATERIAIS:**

6.1. Os pedidos dos materiais a serem adquiridos pela Autarquia Requisitante serão realizados ao longo da vigência da Ata de Registro de Preços. A cada solicitação será formalizada a emissão da Ordem de fornecimento dos materiais onde serão detalhados os materiais e qualidades para a entrega; meio de fax ou outro meio;

6.2. O objeto deste termo de Referência deverá ser prestado em dias de expediente, de segunda a sexta-feira, das 08:00 hs às 12:00 hs, e das 14:00 hs às 17:00 hs, horário local, no endereço Rua 26, Quadra 02, Lote 07 Brasil Novo - Açailândia-MA.

6.3. A Autarquia designará um servidor ou Comissão para efetuar (em) o recebimento dos materiais.

6.4. Os prazos de fornecimento dos materiais do referido objeto será de 15 (quinze) dias úteis, poderão ser prorrogados, a critério da contratante desde que a contratada formalize o pedido por escrito e fundamentado em motivos de caso fortuito, sujeições imprevistas e/ou de força maior, observando o art. 57, § 1º, da Lei Federal nº 8.666/1993.

6.5. Fornecimento dos materiais serão requisitados, conforme a necessidade da Autarquia Requisitante, e deverão ser encaminhados/direcionados nos endereços e condições retro mencionados.

6.6. Quando solicitado o fornecimento dos materiais deverá executar os mesmos nos locais que estão disponíveis pela Autarquia Requisitante.

6.7. Os materiais reprovados no recebimento provisório serão devolvidos, devendo a contratada substituí-los no prazo de 15 (quinze) dias úteis, contados a partir da notificação, arcando com todos os custos decorrentes. Caso este prazo não seja observado, ser considerada inexecução contratual. A substituição dos materiais não exime a Contratada da aplicação de penalidades por atraso dos mesmos.

#### **CLÁUSULA SÉTIMA - DO PAGAMENTO:**

7.1. O pagamento será efetuado referente ao(s) materiais(s) recebido(s) pela contratante, mediante o Termo de Recebimento Definitivo e apresentação de Nota Fiscal/ Fatura, após a comprovação de que a contratada está em dia com as obrigações relativas a regularidade fiscal e trabalhista, para tanto, a contratada deverá, obrigatoriamente, apresentar no ato do pagamento as referidas certidões:

7.1.1. Prova de regularidade com a Fazenda Federal e da Seguridade Social - INSS mediante Certidão Conjunta Negativa de Débitos Relativos a Tributos Federais e à Dívida Ativa da União, expedida pela Secretaria da Receita Federal, abrangendo inclusive as contribuições sociais previstas nas alíneas "a" a "d" do parágrafo único do art. 11 da Lei nº 8.212, de 24 de julho de 1991.

7.1.2. Certidão Negativa de Débitos, ou Certidão Positiva com efeitos de Negativa, expedida pelo Estado do domicílio ou sede da empresa licitante, comprovando a regularidade perante a Fazenda Estadual.

Francisco Alves Proença  
Fiscal  
Portaria nº 063/2022-SAAE

Município de Açailândia- SAAE Serviço Autônomo de Água e Esgoto  
Rua 26, Quadra 02, Lote 07 Brasil Novo, Cep 65.930-000, Açailândia, Maranhão, Brasil  
CNPJ nº 10.790.639/0001-71 Home page: www.acailandia.ma.gov.br  
E-mail: licitacao.saae.acailandia@outlook.com Telefone: (99) 3338-3335, ramal 27

Hudson Clayton S. Santana  
Membro da Equipe de Apoio  
Matricula 6026-1

Rosângela Philip A. Carvalho  
Membro da Equipe de Apoio  
Matricula: 9033-1



Serviço Autônomo de Água e Esgoto  
Açailândia - MA  
Rua 26, Quadra 02, Lote 07 Brasil Novo - Açailândia-MA  
CNPJ: 10.790.639/0001-71



- 7.1.3. Certidão Negativa, ou Certidão Positiva com efeitos de Negativa, quanto à Dívida Ativa do Estado, expedida pelo Estado do domicílio ou sede da empresa licitante, comprovando a regularidade para com a Fazenda Estadual.
- 7.1.4. Certidão Negativa de Débitos, ou Certidão Positiva com efeitos de Negativa, relativa à atividade econômica, expedida pelo Município do domicílio ou sede da empresa licitante, comprovando a regularidade para com a Fazenda Municipal.
- 7.1.5. Certidão Negativa, ou Certidão Positiva com efeitos de Negativa, quanto à Dívida Ativa do Município, expedida pelo Município do domicílio ou sede da empresa licitante, comprovando a regularidade para com a Fazenda Municipal.
- 7.1.6. Certificado de Regularidade de Situação do FGTS - CRF, emitido pela Caixa Econômica Federal - CEF, comprovando a regularidade perante o Fundo de Garantia por Tempo de Serviço.
- 7.1.7. Certidão Negativa de Débitos Trabalhistas (CNDT), ou positiva com efeitos de Negativa, emitida pelo Tribunal Superior do Trabalho ou Conselho Superior da Justiça do Trabalho ou Tribunais Regionais do Trabalho, comprovando a inexistência de débitos inadimplidos perante a Justiça do Trabalho.
- 7.2. O pagamento será creditado diretamente na conta bancária da contratada, abaixo especificada, no prazo não superior a 30 (trinta) dias, contados da emissão do termo de recebimento definitivo e mediante a apresentação das certidões enumeradas no item 7.1 deste instrumento.

**Banco: BRADESCO**  
**Agência: 721-8**  
**Conta Corrente: 65.155-9**

- 7.3. Nenhum pagamento será efetuado à contratada caso esta esteja em situação irregular relativamente a regularidade fiscal e trabalhista. Portanto, todas as certidões enumeradas no item 7.1 deste instrumento deverão estar válidas para o dia do pagamento. Caso contrário, se quaisquer das certidões estiverem com prazo de validade expirado, o pagamento não será efetuado enquanto a(s) mesma(s) não for(em) regularizada(s).
- 7.4. É vedada expressamente a realização de cobrança de forma diversa da estipulada neste Contrato, em especial a cobrança bancária, mediante boleto ou mesmo o protesto de título, sob pena de aplicação das sanções previstas neste instrumento e indenização pelos danos decorrentes.
- 7.5. A fatura não aprovada pelo Município de Açailândia SAAE - Serviço Autônomo de Água e Esgoto será devolvida à contratada para as necessárias correções, com as informações que motivaram sua rejeição, contando-se o prazo para pagamento da data da sua reapresentação.
- 7.6. Para cada ordem de prestador de materiais, a contratada deverá emitir nota fiscal/fatura correspondente a mesma.
- 7.7. Não haverá distinção entre condições de pagamento para empresas brasileiras e estrangeiras. As condições de pagamentos serão equivalentes.

**CLÁUSULA OITAVA - DOS ENCARGOS DE MORA POR ATRASO DE PAGAMENTO:**

8.1. A contratante não arcará com os encargos da mora por atraso de pagamento decorrente de ausência total ou parcial da documentação hábil ou pendente de cumprimento de quaisquer cláusulas constantes da cláusula sétima deste instrumento, por parte da contratada.

Francisco Alves Prudêncio  
Pregueiro  
Portaria nº 063/2022-SAAE

Município de Açailândia- SAAE Serviço Autônomo de Água e Esgoto  
Rua 26, Quadra 02, Lote 07 Brasil Novo, Cep 65.930-000, Açailândia, Maranhão, Brasil  
CNPJ nº 10.790.639/0001-71 Home page: www.acailandia.ma.gov.br  
E-mail: licitacao.saae.acailandia@outlook.com Telefone: (99) 3248-4535, ramal 27

Página 4/9

Hudson Clayton S. Santana  
Membro da Equipe de Apoio  
Matrícula 6026-1

Renato Philip A. Carvalho  
Membro da Equipe de Apoio  
Matrícula: 9030-1



Serviço Autônomo de Água e Esgoto  
Açailândia - MA  
Rua 26, Quadra 02, Lote 07 Brasil Novo - Açailândia-MA  
CNPJ: 10.790.639/0001-71



#### **CLÁUSULA NONA - DA RECOMPOSIÇÃO DO EQUILÍBRIO ECONÔMICO-FINANCEIRO DO CONTRATO:**

9.1. Ocorrendo desequilíbrio econômico-financeiro do contrato, a Administração poderá restabelecer a relação pactuada, nos termos do art. 65, inciso II, alínea d, da Lei nº 8.666/93 e alterações posteriores, mediante comprovação documental e requerimento expresso da contratada.

#### **CLÁUSULA DÉCIMA - DOS ACRÉSCIMOS E SUPRESSÕES:**

10.1. A contratada fica obrigada a aceitar, nas mesmas condições contratuais, os acréscimos ou supressões sobre as quantidades, de até 25% (vinte e cinco por cento) do valor inicial atualizado do contrato.

#### **CLÁUSULA DÉCIMA PRIMEIRA - DA ATUALIZAÇÃO MONETÁRIA EM DECORRÊNCIA DE ATRASO DE PAGAMENTO:**

11.1. O não pagamento da fatura, por culpa exclusiva da contratante, no prazo estabelecido neste instrumento, ressalvado o contido no item 7.5 da cláusula sétima, ensejará a atualização do respectivo valor pelo IGP- M - Índice Geral de Preços de Mercado, da Fundação Getúlio Vargas, utilizando-se a seguinte fórmula:

$VA = VDI / INI \times INF$  onde:

VA = Valor Atualizado VDI = Valor Inicial

INI = IGP-M/FGV na data inicial INF = IGPM/FGV na data final

#### **CLÁUSULA DÉCIMA SEGUNDA - DO REAJUSTAMENTO DE PREÇOS:**

12.1. Os preços contratados manter-se-ão inalterados pelo período de vigência do presente contrato, admitida a revisão no caso de desequilíbrio da equação econômico-financeira inicial deste instrumento.

12.1.1. Os preços contratados que sofrerem revisão não ultrapassarão aos preços praticados no mercado, mantendo-se a diferença percentual apurada entre o valor originalmente constante da proposta e aquele vigente no mercado à época da assinatura do contrato.

12.1.2. Serão considerados compatíveis com os de mercado os preços contratados que forem iguais ou inferiores à média daqueles apurados pelo setor competente do Município de Açailândia SAAE - Serviço Autônomo de Água e Esgoto.

#### **CLÁUSULA DÉCIMA TERCEIRA - DA ALTERAÇÃO CONTRATUAL:**

13.1. O contrato poderá ser alterado nos termos do artigo 65 da Lei nº 8.666/93 e alterações posteriores, mediante as devidas justificativas. A referida alteração, caso haja, será realizada através de termo de aditamento.

#### **CLÁUSULA DÉCIMA QUARTA - DA FISCALIZAÇÃO:**

14.1. A contratante indicará uma pessoa de seu preposto para exercer as atividades de fiscalização da execução deste instrumento de contrato.

14.2. As decisões e/ou providências que ultrapassarem a competência do fiscal do contrato deverão ser encaminhadas ao Diretor Geral, em tempo hábil, para adoção das medidas cabíveis.

Francisco Alves Prudêncio  
Fiscal  
Portaria nº 063/2022-SAAE

Município de Açailândia- SAAE Serviço Autônomo de Água e Esgoto  
Rua 26, Quadra 02, Lote 07 Brasil Novo, Cep 65.930-000, Açailândia, Maranhão, Brasil  
CNPJ nº 10.790.639/0001-71 Home page: www.acailandia.ma.gov.br  
E-mail: licitacao.saae.acailandia@outlook.com Telefone: (99) 3538-8535, ramal 22

Mudson Clayton S. Santana  
Membro da Equipe de Apoio  
Matricula 6026-1

Francisco Filipe A. Cavallito  
Membro da Equipe de Apoio  
Matricula: 9036-1



Serviço Autônomo de Água e Esgoto  
Açailândia - MA  
Rua 26, Quadra 02, Lote 07 Brasil Novo - Açailândia-MA  
CNPJ: 10.790.639/0001-71



#### **CLÁUSULA DÉCIMA QUINTA - DO RECONHECIMENTO DOS DIREITOS, OBRIGAÇÕES E RESPONSABILIDADES DAS PARTES:**

15.1. Constituem direitos da contratante, receber o objeto deste contrato nas condições avençadas e da contratada perceber o valor ajustado na forma e prazo convencionados.

15.2. Constituem obrigações e responsabilidade da contratante:

15.2.1. Fiscalizar e acompanhar a execução deste contrato;

15.2.2. Efetuar o pagamento conforme estipulado na Cláusula do Pagamento;

15.2.3. Comunicar à contratada toda e qualquer ocorrência relacionada com a execução do contrato.

15.3. Constituem obrigações da contratada:

15.3.1. Fornecer o(s) materiais(s) à(s) sua(s) expensa(s), em dias úteis e no horário de expediente;

15.3.2. Fornecer o(s) materiais(s), rigorosamente nas especificações, prazos e condições estabelecidas neste instrumento;

15.3.3. O(s) materiais(s) deverá(ão) ser entregues, de acordo com a Ordem de Fornecimento dos materiais, durante o prazo de vigência deste contrato;

15.3.4. Assumir todos os custos ou despesas que se fizerem necessários para o adimplemento das obrigações decorrentes deste contrato;

15.3.5. Não transferir, total ou parcialmente, o objeto deste contrato;

15.3.6. Sujeitar-se à mais ampla fiscalização por parte da contratante, prestando todos os esclarecimentos solicitados a e atendendo às reclamações procedentes, caso ocorram;

15.3.7. Comunicar à contratante os eventuais casos fortuitos ou de força maior, dentro do prazo de 02 (dois) dias úteis após a verificação do fato e apresentar os documentos para a respectiva aprovação, em até 05 (cinco) dias consecutivos, a partir de sua ocorrência, sob pena de não serem considerados;

15.3.8. Atender aos encargos trabalhistas, previdenciários, fiscais e comerciais decorrentes da execução do presente contrato;

15.3.9. Manter durante toda a execução do contrato, em compatibilidade com as obrigações assumidas, inclusive manter todas as condições de habilitação e qualificação exigidas na licitação;

15.3.10. A Contratada responderá, de maneira absoluta e inescusável, pela perfeita condição do(s) materiais(s) fornecidos(s), inclusive sua(s) quantidade(s) e qualidade, competindo-lhe também, a do(s) materiais(s) que não aceito(s) pela fiscalização da Contratante deverá(ão) ser trocado(s);

15.3.11. Serão de direta e exclusiva responsabilidade da Contratada quaisquer acidentes que porventura ocorram na entrega do(s) materiais(s) e o uso indevido de patentes e registros; e

15.3.12. Atender, imediatamente, todas as solicitações da fiscalização da Contratante, relativamente a execução do contrato.

15.4. Constituem responsabilidades da contratada:

15.4.1. Todo e qualquer dano que causar à contratante, ou a terceiros, ainda que culposos, praticado por seus prepostos, empregados ou mandatário, não excluindo ou reduzindo essa responsabilidade a fiscalização ou acompanhamento pela contratante;

15.4.2. Toda e qualquer tipo de autuação ou ação que venha a sofrer em decorrência do fornecedor dos materiais em questão, bem como pelos contratos de trabalho de seus empregados, mesmo nos casos que envolvam eventuais decisões judiciais, eximindo a contratante de qualquer solidariedade ou responsabilidade;

15.4.3. Toda e quaisquer multas, indenizações ou despesas impostas à contratante por autoridade competente, em decorrência do descumprimento de lei ou de regulamento a

Francisco Alves Prudente  
Freguesia  
Portaria nº 063/2022-SAAE

Município de Açailândia- SAAE Serviço Autônomo de Água e Esgoto  
Rua 26, Quadra 02, Lote 07 Brasil Novo, Cep 65.930-000, Açailândia, Maranhão, Brasil  
CNPJ nº 10.790.639/0001-71 Home page: www.acailandia.ma.gov.br  
E-mail: licitacao.saae.acailandia@outlook.com Telefone: (99) 3534-3535, ramal 27

Hudson Clayton S. Santana  
Membro da Equipe de Apoio  
Matricula 6026-1

Kenilth Philip A. Cavalcanti  
Membro da Equipe de Apoio  
Matricula: 8036-1



Serviço Autônomo de Água e Esgoto  
Açailândia - MA  
Rua 26, Quadra 02, Lote 07 Brasil Novo - Açailândia-MA  
CNPJ: 10.790.639/0001-71



ser observado na execução do contrato, desde que devidas e pagas, as quais serão reembolsadas à contratante, que ficará, de pleno direito, autorizada a descontar, de qualquer pagamento devido à contratada, o valor correspondente.

15.4.4. A contratada autoriza a contratante a descontar o valor correspondente aos referidos danos ou prejuízos diretamente das faturas pertinentes aos pagamentos que lhe forem devidos, independentemente de qualquer procedimento judicial, assegurada a prévia defesa.

15.4.5. O valor a ser ressarcido à contratante nos casos de prejuízos em que a contratada for responsabilizada será apurado utilizando-se o índice IGP-M - Índice Geral de Preços de Mercado, da Fundação Getúlio Vargas, obtido no período compreendido entre a data da ocorrência do fato que deu causa ao prejuízo e a data do efetivo ressarcimento à contratante, utilizando-se a seguinte fórmula:

VA = VDI / INI X INF onde:

VA = Valor Atualizado VDI = Valor Inicial

INI = IGP-M/FGV do mês em que ocorreu o prejuízo (índice inicial) INF = IGP-M/FGV do mês do ressarcimento (índice final)

15.5. A contratada reconhece os direitos da contratante em aplicar as penalidades previstas em lei no caso rescisão administrativa deste contrato decorrente de inexecução total ou parcial do mesmo.

#### **CLÁUSULA DÉCIMA SEXTA - DA RESCISÃO DO CONTRATO:**

16.1. A rescisão do contrato terá lugar de pleno direito, a critério da contratante, independentemente de interposição judicial ou extrajudicial, em conformidade com o art. 55, inciso IX, da Lei nº 8.666/93 e suas alterações posteriores nos casos previstos nos artigos 77 e 78 da referida lei.

#### **CLÁUSULA DÉCIMA SÉTIMA - DAS PENALIDADES:**

17.1. Pelo não cumprimento das obrigações assumidas, garantida a prévia defesa em processo regular, a empresa prestadora de materiais ficará sujeito às seguintes penalidades, sem prejuízo das demais cominações aplicáveis:

17.1.1. Advertência;

17.1.2. Multa;

17.1.3. Suspensão temporária para licitar e contratar com a contratante;

17.1.4. Declaração de inidoneidade.

17.2. A penalidade de advertência será aplicada em caso de faltas ou descumprimento de cláusulas contratuais que não causem prejuízo à contratante e será publicada na imprensa oficial.

17.3. A contratada sujeitar-se-á à multa de 0,3% (três décimos por cento) sobre o valor da respectiva fatura, por dia de atraso, cobrada em dobro a partir do 31º (trigésimo primeiro) dia de atraso, considerado o prazo estabelecido para meta/ execução deste contrato.

17.4. No caso de atraso na meta/ execução deste contrato por mais de 30 (trinta) dias, poderá a contratante, a partir do 31º (trigésimo primeiro) dia, a seu exclusivo critério, rescindir o contrato, podendo, inclusive, aplicar penalidade de impedimento da contratada em participar de licitações públicas realizadas pela contratante por um prazo de até 05 (cinco) anos.

17.5. As multas previstas nos incisos do tem 17.1 desta cláusula são aplicáveis simultaneamente ao desconto objeto do item 15.4.3 da cláusula décima quinta, sem prejuízo, ainda, de outras cominações previstas neste instrumento.

Francisco Alves Prudêncio  
Fiscal  
Portaria nº 063/2022-SAAE

Município de Açailândia- SAAE Serviço Autônomo de Água e Esgoto  
Rua 26, Quadra 02, Lote 07 Brasil Novo, Cep 65.930-000, Açailândia, Maranhão, Brasil  
CNPJ nº 10.790.639/0001-71 Home page: www.acailandia.ma.gov.br  
E-mail: licitacao.saae.acailandia@outlook.com Telefone: (99) 3539-8535, ramal 2

Hudson Clayton S. Saitta  
Membro da Equipe de Apoio  
Matricula 6026-1

Philip A. Carvalho  
Membro da Equipe de Apoio  
Matricula: 6030-1





Serviço Autônomo de Água e Esgoto  
Açailândia - MA  
Rua 26, Quadra 02, Lote 07 Brasil Novo - Açailândia-MA  
CNPJ: 10.790.639/0001-71



- 17.6. A multa será descontada do valor da fatura, cobrada diretamente da contratada ou ainda judicialmente.
- 17.7. A penalidade de suspensão temporária para licitar e contratar com a contratante, pelo prazo de 05 (cinco) anos, será publicada na imprensa oficial e poderá ser aplicada nos seguintes casos mesmo que desses fatos não resultem prejuízos à contratante:
- 17.7.1. Reincidência em descumprimento de prazo contratual;
  - 17.7.2. Descumprimento total ou parcial de obrigação contratual;
  - 17.7.3. Rescisão do contrato.
- 17.8. A penalidade de declaração de inidoneidade poderá ser proposta se a contratada:
- 17.8.1. Descumprir ou cumprir parcialmente obrigação contratual, desde que desses fatos resultem prejuízos à contratante;
  - 17.8.2. Sofrer condenação definitiva por prática de fraude fiscal no recolhimento de quaisquer tributos, ou deixar de cumprir suas obrigações fiscais ou parafiscais;
  - 17.8.3. Tiver praticado atos ilícitos visando frustrar os objetivos da licitação.
- 17.9. As sanções previstas nos itens 17.1.1, 17.1.3 e 17.1.4, poderão ser aplicadas juntamente com a do 17.1.2 deste instrumento.
- 17.10. As penalidades de suspensão temporária e de declaração de inidoneidade, aplicadas pela contratante, após a instrução do pertinente processo no qual fica assegurada a ampla defesa da contratada, serão publicadas na imprensa oficial.
- 17.11. A penalidade de declaração de inidoneidade, implica na impossibilidade da contratada de se relacionar com a contratante.

#### **CLÁUSULA DÉCIMA OITAVA - DOS ILÍCITOS PENAIIS:**

18.1. As infrações penais tipificadas na Lei nº 8.666/93 e suas alterações posteriores serão objeto de processo judicial na forma legalmente prevista, sem prejuízo das demais cominações aplicáveis.

#### **CLÁUSULA DÉCIMA NONA - DA TROCA EVENTUAL DE DOCUMENTOS:**

19.1. A troca eventual de documentos entre a contratante e a contratada, será realizada através de protocolo.

19.1.1. Nenhuma outra forma será considerada como prova de entrega de documentos.

#### **CLÁUSULA VIGÉSIMA - DOS CASOS OMISSOS:**

20.1. Os casos omissos serão resolvidos à luz da Lei Federal nº 10.520/02, Lei nº 123/2006 e alterações, Decreto nº 7.892/2013, Decreto Municipal nº 134/2015, Decreto Municipal nº 136/2015, Decreto Municipal nº 155/2019, do Decreto Municipal nº 149/2020 e alterações posteriores, subsidiariamente as disposições da Lei nº 8.666/93 e suas alterações posteriores, e demais normas pertinentes à espécie e dos princípios gerais de direito.

#### **CLÁUSULA VIGÉSIMA PRIMEIRA - DA PUBLICAÇÃO RESUMIDA DESTES INSTRUMENTOS:**

21.1. Em conformidade com o artigo 61, parágrafo único, da Lei nº 8.666/93 e alterações posteriores, a publicação resumida deste instrumento de contrato e seus aditamentos (se houver), será efetuada na imprensa oficial (art. 6º, XIII, Lei nº 8.666/93 e alterações posteriores), até o 5º (quinto) dia útil do mês seguinte ao de sua assinatura.

Francisco Alves Prudêncio  
Pregoeiro

Portaria nº 063/2022-SAAE

Município de Açailândia- SAAE Serviço Autônomo de Água e Esgoto

Rua 26, Quadra 02, Lote 07 Brasil Novo, Cep 65.930-000, Açailândia, Maranhão, Brasil

CNPJ nº 10.790.639/0001-71 Home page: www.acailandia.ma.gov.br

E-mail: licitacao.saae.acailandia@outlook.com Telefone: (99) 3538-8535, ramal 27

Página 8/9

Francisco A. Carvalho  
Membro da Equipe de Apoio  
Matrícula: 0030-1

Hudson Clayton S. Santos  
Membro da Equipe de Apoio  
Matrícula 6026-1



Serviço Autônomo de Água e Esgoto  
Açailândia - MA  
Rua 26, Quadra 02, Lote 07 Brasil Novo - Açailândia-MA  
CNPJ: 10.790.639/0001-71



**CLÁUSULA VIGÉSIMA SEGUNDA - DO FORO:**

22.1. Fica eleito o Foro da Comarca de Açailândia - MA, para dirimir quaisquer dúvidas oriundas da interpretação deste contrato com exclusão de qualquer outro, por mais privilegiado que seja.

E, por estarem de acordo com as disposições contidas na presente ata, as partes assinam o presente instrumento, que foi impresso em 03 (três) vias de igual teor, na presença de duas testemunhas para que surtam seus legais e jurídicos efeitos.

Açailândia (MA), 25 de Agosto de 2021.

Município de Açailândia SAAE-Serviço Autônomo de Água e Esgoto  
Halan Jefferson dos Santos Nobre  
Diretor Geral/SAAE  
Portaria nº 364/2021- GAB

CONSTRUBELLA MATERIAL DE CONSTRUÇÃO LTDA  
CNPJ: 33.777.257/0001-03  
Francisco da Conceição Rocha  
CPF nº 345.325.873-87  
Contratada

**Testemunhas:**

Nome: Thomara Soares Lopes CPF nº 056.363.543-63

Nome: Julio Muniz do Nascimento CPF nº 600.751.223-90

Francisco Alves Prudêncio  
Pregoeiro  
Portaria nº 083/2022-SAAE

Renata Philomena A. Carvalho  
Membro da Equipe de Apoio  
Matrícula: 9030-1

Município de Açailândia- SAAE Serviço Autônomo de Água e Esgoto  
Rua 26, Quadra 02, Lote 07 Brasil Novo, Cep 65.930-000, Açailândia, Maranhão, Brasil  
CNPJ nº 10.790.639/0001-71 Home page: www.acailandia.ma.gov.br  
E-mail: licitacao.saae.acailandia@outlook.com Telefone: (99) 3538-8535, ramal 27

Judson Clayton S. Santana  
Membro da Equipe de Apoio  
Matrícula 6026-1

SAAE - MA/CP  
nº 92  
Servidora: **ATESTADO DE CAPACIDADE TÉCNICA**

Atestamos para os devidos fins de direitos e a quem possa interessar, que a empresa: CONSTRUBELLA MATERIAL DE CONSTRUÇÃO LTDA inscrita no CNPJ: 33.777.257/0001-03, localizada na Rua São Francisco nº 1010, centro, CEP. 65.930-000 na cidade de Açailândia/MA, forneceu hidrômetros, tubos e conexões hidráulica, tubos e conexões galvanizados em geral, dentro dos prazos acordados, com eficiência, onde nada temos a desabonar a qualidade de seus materiais.

Açailândia(MA), 17 de novembro de 2022.

  
-----  
F. DA C. ROCHA E CIA LTDA - EPP  
Cnpj: 09.581.080/0001-90  
Francisco da Conceição Rocha  
Cart. de identidade nº 0469902120124 - SESP MA

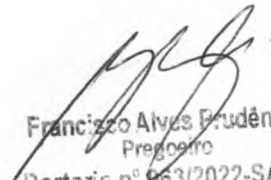
  
Francisco Alves Prudêncio  
Perito  
Portaria nº 663/2022-SAAE

  
Kenneth Philip A. Carneiro  
Membro da Equipe de Apoio  
Matricula: 90301

  
Hudson Clayton S. Santana  
Membro da Equipe de Apoio  
Matricula 6026-1



## CERTIDÃO SIMPLIFICADA

## Sistema Nacional de Registro de Empresas Mercantis - SINREM

Certificamos que as informações abaixo constam dos documentos arquivados  
nesta Junta Comercial e são vigentes na data da sua expedição.

Nome Empresarial: <b>CONSTRUBELLA MATERIAL DE CONSTRUÇÃO LTDA</b>			Protocolo: MAC2202269760		
Natureza Jurídica: Sociedade Empresária Limitada					
<b>NIRE (Sede)</b> 21201034279	<b>CNPJ</b> 33.777.257/0001-03	<b>Data de Ato Constitutivo</b> 30/05/2019	<b>Início de Atividade</b> 30/05/2019		
<b>Endereço Completo</b> Rua SÃO FRANCISCO, Nº 1010, CENTRO - Açailândia/MA - CEP 65930-000					
<b>Objeto Social</b> 4744-0/99 - Comércio varejista de materiais de construção em geral 4613-3/00 - Representantes comerciais e agentes do comércio de madeira, material de construção e ferragens 4741-5/00 - Comércio varejista de tintas e materiais para pintura 4742-3/00 - Comércio varejista de material elétrico 4744-0/01 - Comércio varejista de ferragens e ferramentas 4744-0/03 - Comércio varejista de materiais hidráulicos 4744-0/04 - Comércio varejista de cal, areia, pedra britada, tijolos e telhas 4744-0/05 - Comércio varejista de materiais de construção não especificados anteriormente (especializado em materiais de construção em geral) 4120-4/00 - Construção de edifícios 4642-7/02 - Comércio atacadista de roupas e acessórios para uso profissional e de segurança do trabalho 1413-4/01 - Confeccção de roupas profissionais, exceto sob medida 4930-2/02 - Transporte rodoviário de carga, exceto produtos perigosos e mudanças, intermunicipal, interestadual e internacional					
<b>Capital Social</b> R\$ 300.000,00 (trezentos mil reais) <b>Capital Integralizado</b> R\$ 300.000,00 (trezentos mil reais)		<b>Porte</b> ME (Microempresa)	<b>Prazo de Duração</b> 14/12/2021		
<b>Dados do Sócio</b>	<b>CPF/CNPJ</b>	<b>Participação no capital</b>	<b>Espécie de sócio</b>	<b>Administrador</b>	<b>Término do mandato</b>
Nome ISABELLA DE SOUSA ROCHA	037.391.833-06	R\$ 300.000,00	Sócio	S	Indeterminado
<b>Dados do Administrador</b>	<b>CPF</b>	<b>Término do mandato</b>			
Nome ISABELLA DE SOUSA ROCHA	037.391.833-06	Indeterminado			
<b>Último Arquivamento</b>	<b>Número</b>	<b>Ato/eventos</b>	<b>Situação</b>		
Data 21/12/2021	20211501140	002 / 051 - CONSOLIDAÇÃO	ATIVA Status SEM STATUS		

Esta certidão foi emitida automaticamente em 26/10/2022, às 18:19:06 (horário de Brasília).  
Se impressa, verificar sua autenticidade no <https://www.empresafacil.ma.gov.br>, com o código 5KMILZGV.

MAC2202269760

CARLOS ANDRÉ DE MORAES PEREIRA  
Secretário Geral  
Carlos André de Moraes Pereira  
Membro da Equipe de Apoio  
(Matrícula: 6026-1)  
Francisco Alves Prudêncio  
Pregoeiro  
Portaria nº 063/2022-SAAE  
Rudson Clayton S. Santana  
Membro da Equipe de Apoio  
Matrícula 6026-1

## DECLARAÇÃO ÚNICA



PREGÃO ELETRÔNICO Nº 006 / 2022

PROCESSO LICITATÓRIO 047/2022

**DECLARAMOS**, sob as penas da lei, em especial o art. 299 do Código Penal Brasileiro, que:

1 - Até a presente data encontra-se desimpedida de participar da licitação, obrigando-se, ainda, a declarar, sob as penalidades cabíveis, a superveniência de fato impeditivo da habilitação, conforme Art. 32, § 2º da Lei nº 8.666/93.

2 - Declaro que tenho pleno conhecimento e atendo a todas as exigências de habilitação e especificações técnicas previstas no Edital, nos termos do § 4º do Art. 26 do Decreto Federal nº 10.024/19.

3 - Aceitamos as condições estipuladas neste edital, ressalvada a hipótese de impugnação;

4 - Que para fins de participação no processo licitatório em pauta, sob as penas da lei, que a licitante concorda e se submete a todos os termos, normas e especificações pertinentes ao Edital, bem como, às Leis, Decretos, Portarias e Resoluções cujas normas incidam sobre a presente licitação.

5 - Que todos os documentos e informações prestadas são fiéis e verdadeiras;

6 - Que não possuímos, em nosso quadro de pessoal, empregados menores de 18 (dezoito) anos em trabalho noturno, perigoso ou insalubre e em qualquer trabalho, menores de 16 (dezesseis) anos, salvo na condição de aprendiz, a partir de 14 (quatorze) anos, em observância à Lei Federal nº 9.854, de 27.10.99, que altera a Lei nº 8666/93.

7 - Que não constam em nossos quadros societários colaboradores do(a) órgão promotor do pregão eletrônico que mantenham vínculo familiar com detentor de cargo em comissão ou função de confiança, atuante na área responsável pela demanda ou contratação, ou de autoridade a ele hierarquicamente superior;

8 - Que nos preços cotados já estão incluídas eventuais vantagens e/ou abatimentos, impostos, taxas (Inciso III do Art. 5º da Lei 10.520/02) e encargos sociais, obrigações trabalhistas, previdenciárias, fiscais e comerciais, assim como despesas com transportes e deslocamentos e outras quaisquer que incidam sobre o fornecimento.

9 - Que, em conformidade com o disposto na Lei Complementar nº 123/2006, esta licitante cumpre todos os requisitos legais previstos para a qualificação como **(Microempresa / Microempreendedor Individual / Empresa de Pequeno Porte / Sociedade Cooperativa de Consumo)**, estando aptos a usufruirmos do tratamento diferenciado, não nos enquadrando em nenhuma das vedações previstas no § 4º do Artigo 3º da LC 123/06, alterada pelas Leis Complementares 128/2008, 147/2014, 155/2016 e Decreto Federal nº 8.538/2015, ciente da obrigatoriedade de declarar ocorrências superiores.;

Declaro ainda que: a proposta apresentada para participar do Pregão Eletrônico/SRP, foi elaborada de maneira independente, e o conteúdo da proposta não foi, no todo ou em parte, direta ou indiretamente, informado, discutido ou recebido de qualquer outro participante potencial ou de fato do Pregão, por qualquer meio ou por qualquer via.

Montes Claros-MG, 17 de Novembro de 2022

**LEENIA METALURGIA E SOLUCOES INTELIGENTES EIRELI - 29.962.319/0001-80**

**17/11/2022 09:40:48**

**Assinatura Digital: 8AA8C5D48BAD92CE58F60A4BDE232347**

Francisco Alves Prudêncio  
Pregoeiro  
Portaria nº 063/2022-SAAE

Hudson Clayton S. Santana  
Membro da Equipe de Apoio  
Matricula 6026-1

Kcnein Philip A. Carvalho  
Membro da Equipe de Apoio  
Matricula: 9036-1



**REPÚBLICA FEDERATIVA DO BRASIL**  
**CADASTRO NACIONAL DA PESSOA JURÍDICA**

NÚMERO DE INSCRIÇÃO <b>29.962.319/0001-80</b> MATRIZ	<b>COMPROVANTE DE INSCRIÇÃO E DE SITUAÇÃO CADASTRAL</b>	DATA DE ABERTURA <b>16/03/2018</b>
--	---	---------------------------------------

NOME EMPRESARIAL <b>LEENIA METALURGIA E SOLUCOES INTELIGENTES EIRELI</b>
---

TÍTULO DO ESTABELECIMENTO (NOME DE FANTASIA) <b>LEENIA</b>	PORTE <b>EPP</b>
---	---------------------

CÓDIGO E DESCRIÇÃO DA ATIVIDADE ECONÔMICA PRINCIPAL <b>26.51-5-00 - Fabricação de aparelhos e equipamentos de medida, teste e controle</b>
---

CÓDIGO E DESCRIÇÃO DAS ATIVIDADES ECONÔMICAS SECUNDÁRIAS <b>24.49-1-99 - Metalurgia de outros metais não-ferrosos e suas ligas não especificados anteriormente</b> <b>24.52-1-00 - Fundição de metais não-ferrosos e suas ligas</b> <b>25.31-4-02 - Produção de forjados de metais não-ferrosos e suas ligas</b> <b>28.13-5-00 - Fabricação de válvulas, registros e dispositivos semelhantes, peças e acessórios</b> <b>33.12-1-02 - Manutenção e reparação de aparelhos e instrumentos de medida, teste e controle</b> <b>33.21-0-00 - Instalação de máquinas e equipamentos industriais</b> <b>46.63-0-00 - Comércio atacadista de Máquinas e equipamentos para uso industrial; partes e peças</b> <b>46.69-9-99 - Comércio atacadista de outras máquinas e equipamentos não especificados anteriormente; partes e peças</b> <b>46.72-9-00 - Comércio atacadista de ferragens e ferramentas</b>
---

CÓDIGO E DESCRIÇÃO DA NATUREZA JURÍDICA <b>230-5 - Empresa Individual de Responsabilidade Limitada (de Natureza Empresári</b>
--

LOGRADOURO <b>AV GOVERNADOR MAGALHAES PINTO</b>	NÚMERO <b>7312</b>	COMPLEMENTO <b>GALPAO4</b>
--	-----------------------	-------------------------------

CEP <b>39.404-884</b>	BAIRRO/DISTRITO <b>JARDIM PRIMAVERA</b>	MUNICÍPIO <b>MONTES CLAROS</b>	UF <b>MG</b>
--------------------------	--	-----------------------------------	-----------------

ENDEREÇO ELETRÔNICO <b>LEGALIZACAO@OLIS.COM.BR</b>	TELEFONE <b>(31) 3195-6951</b>
---	-----------------------------------

ENTE FEDERATIVO RESPONSÁVEL (EFR) *****
--

SITUAÇÃO CADASTRAL <b>ATIVA</b>	DATA DA SITUAÇÃO CADASTRAL <b>16/03/2018</b>
------------------------------------	---

MOTIVO DE SITUAÇÃO CADASTRAL
------------------------------

SITUAÇÃO ESPECIAL *****	DATA DA SITUAÇÃO ESPECIAL *****
----------------------------	------------------------------------

Aprovado pela Instrução Normativa RFB nº 1.863, de 27 de dezembro de 2018.

Emitido no dia **04/11/2022** às **14:02:32** (data e hora de Brasília).

Página: 1/1

*Francisco Alves Prudêncio*  
Pregoeiro  
Portaria nº 063/2022-SAAE

*Hudson Clayton S. Santana*  
Membro da Equipe de Apoio  
Matricula 6026-1

*Kcneti Philiny A. Carvalho*  
Membro da Equipe de Apoio  
Matricula: 9036-1

# ATO DE TRANSFORMAÇÃO EM EMPRESA INDIVIDUAL DE RESPONSABILIDADE LIMITADA

SAAE - MATRIZ  
Número 246  
Servidor(a) [assinatura]

LOREN DIAS FONSECA, nacionalidade BRASILEIRA, EMPRESARIA, Solteira, data de nascimento 01/12/2001, nº do CPF 139.494.836-08, documento de identidade MG20364912, SSP, MG, com domicílio / residência a RUA P, número 469, bairro / distrito PLANALTO, município MONTES CLAROS - MINAS GERAIS, CEP 39.404-039, único sócio da sociedade LEENIA METALURGIA E SOLUCOES INTELIGENTES LTDA, NIRE 3121103896-8, CNPJ 29.962.319/0001-80, com sede e domicílio na AVENIDA GOVERNADOR MAGALHAES PINTO, número 7312, GALPAO4, bairro / distrito JARDIM PRIMAVERA, município MONTES CLAROS - MINAS GERAIS, CEP 39.404-884 resolve transformar a sociedade limitada em Empresa Individual de Responsabilidade Limitada - EIRELI, mediante as seguintes cláusulas:

Cláusula Primeira - A empresa adotará o nome empresarial de LEENIA METALURGIA E SOLUCOES INTELIGENTES EIRELI.

Cláusula Segunda - O objeto será fabricação de aparelhos e equipamentos de medida, testes e controles, válvulas, registros, dispositivos semelhantes, peças e acessórios forjados de metais não ferrosos e suas ligas, fundição de metais não ferrosos e suas ligas, metalurgia de outros metais não ferrosos e suas ligas, instalação de maquinas e equipamentos industriais, manutenção e reparação de aparelhos e instrumentos de medida, teste e controle, comércio atacadista de máquinas e equipamentos para uso industrial, aparelhos e equipamentos de medida, testes e controles, válvulas, registros, dispositivos semelhantes, partes e peças, comércio atacadista de outras maquinas e equipamentos, partes e peças, comércio atacadista de ferragens e ferramentas.

Cláusula Terceira - A sede da empresa é na AVENIDA GOVERNADOR MAGALHAES PINTO, número 7312, GALPAO4, bairro / distrito JARDIM PRIMAVERA, município MONTES CLAROS - MG, CEP 39.404-884.

Cláusula Quarta - A empresa iniciou suas atividades em 15/03/2018 e seu prazo de duração é indeterminado.

Cláusula Quinta - O capital é R\$ 100.000,00 (CEM MIL reais), totalmente integralizado neste ato em moeda corrente do País.

Cláusula Sexta - A administração da empresa caberá ao seu titular já qualificado acima, com os poderes e atribuições de representação ativa e passiva, judicial e extrajudicial, podendo praticar todos os atos compreendidos no objeto.

Cláusula Sétima - Ao término de cada exercício social, em 31 de dezembro, proceder-se-á a elaboração do inventário, do balanço patrimonial e do balanço de resultado econômico.

Cláusula Oitava - O(s) signatário(s) do presente ato declara(m) que o movimento da receita bruta anual da empresa não excederá o limite fixado no inciso II do art. 3º da Lei Complementar nº 123 de 14 de dezembro de 2006, e que não se enquadra(m) em qualquer das hipóteses de exclusão relacionadas no § 4º do art. 3º da mencionada lei.

Cláusula Nona - A empresa poderá a qualquer tempo, abrir ou fechar filial ou outra dependência, mediante ato de alteração do ato constitutivo.

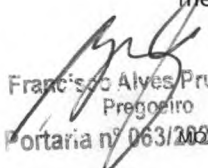
  
Francisco Alves Prudêncio  
Pregoeiro  
Portaria nº 063/2019 SAAE

  
Hudson Clayton S. Santana  
Membro da Equipe de Apoio  
Matrícula: 9026-1

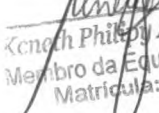
  
Kenneth Philipe A. Carvalho  
Membro da Equipe de Apoio  
Matrícula: 9036-1



MODULO INTEGRADOR: 11 MGP1900568716

MG57902010

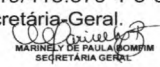

  
MARINELY DE PAULA BOMFIM  
SECRETÁRIA GERAL

# ATO DE TRANSFORMAÇÃO EM EMPRESA INDIVIDUAL DE RESPONSABILIDADE LIMITADA



Cláusula Décima -O titular da empresa declara, sob as penas da lei, de que não está impedido de exercer a administração da empresa, por lei especial, ou em virtude de condenação criminal, ou por se encontrar sob os efeitos dela, a pena que vede, ainda que temporariamente, o acesso a cargos públicos; ou por crime falimentar, de prevaricação, peita ou suborno, concussão, peculato, ou contra a economia popular, contra o sistema financeiro nacional, contra normas de defesa da concorrência, contra as relações de consumo, fé pública, ou a propriedade.

Cláusula Décima Primeira - O titular da empresa declara, sob as penas da lei, que não figura como titular de nenhuma outra empresa individual de responsabilidade limitada.

Cláusula Décima Segunda - A distribuição de lucro poderá ser efetuada mensalmente ou anualmente, ficando definida de acordo com a disponibilidade financeira da empresa.

Cláusula Décima Terceira - Fica eleito o foro de MONTES CLAROS - MG para o exercício e o cumprimento dos direitos e obrigações resultantes deste instrumento.

MONTES CLAROS, 14 de Setembro de 2019.

LOREN DIAS FONSECA  
Titular/Administrador

  
Francisco Alves Prudêncio  
Pregoeiro  
Portaria nº 063/2022-SAAE

  
Hudson Clayton S. Santana  
Membro da Equipe de Apoio  
Matricula 6026-1

  
Kenen Philip A. Carvalho  
Membro da Equipe de Apoio  
Matricula: 9036-1

MÓDULO INTEGRADOR: 11 MGP1900568716



MG57902010

2/2





# JUNTA COMERCIAL DO ESTADO DE MINAS GERAIS

Registro Digital

Documento Principal

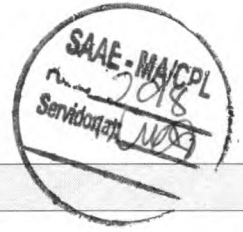

Identificação do Processo		
Número do Protocolo	Número do Processo Módulo Integrador	Data
19/418.373-4	MGP1900568716	18/09/2019

Identificação do(s) Assinante(s)	
CPF	Nome
139.494.836-08	LOREN DIAS FONSECA

Junta Comercial do Estado de Minas Gerais

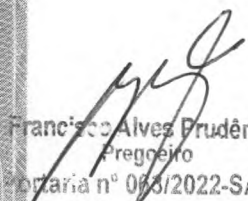
  
Francisco Alves Prudêncio  
Pregueiro  
Secretaria nº 063/2022-SAAI

  
Hudson Clayton S. Santana  
Membro da Equipe de Apoio  
Matrícula 6026-1

  
Genival Phillip A. Carvalho  
Membro da Equipe de Apoio  
Matrícula: 9036-1





# JUNTA COMERCIAL DO ESTADO DE MINAS GERAIS

Registro Digital

Anexo



## Identificação do Processo

Número do Protocolo	Número do Processo Módulo Integrador	Data
19/418.373-4	MGP1900568716	18/09/2019

## Identificação do(s) Assinante(s)

CPF	Nome
139.494.836-08	LOREN DIAS FONSECA

Junta Comercial do Estado de Minas Gerais

Francisco Alves Prudêncio  
Pregoeiro  
Portaria nº 063/2022-SAAE

Hudson Clayton S. Santana  
Membro da Equipe de Apoio  
Matricula 6026-1

Kenneth Philippe A. Carvalho  
Membro da Equipe de Apoio  
Matricula: 9036-1

Página 1 de 1



Junta Comercial do Estado de Minas Gerais

Certifico registro sob o nº 31600841826 em 25/09/2019 da Empresa LEENIA METALURGIA E SOLUCOES INTELIGENTES EIRELI, Nire 31600841826 e protocolo 194183734 - 18/09/2019. Autenticação: 3A9EE7C9255DCF3CBAC22CDD30D52BE53373D7. Marinely de Paula Bomfim - Secretária-Geral. Para validar este documento, acesse <http://www.jucemg.mg.gov.br> e informe nº do protocolo 19/418.373-4 e o código de segurança U7vL Esta cópia foi autenticada digitalmente e assinada em 26/09/2019 por Marinely de Paula Bomfim – Secretária-Geral.

MARINELY DE PAULA BOMFIM  
SECRETÁRIA GERAL

pág. 7/9



REPÚBLICA FEDERATIVA DO BRASIL  
REGISTRO CIVIL DAS PESSOAS NATURAIS

SERVIÇO DE REGISTRO CIVIL DAS PESSOAS NATURAIS  
Rua Dr. Veloso, nº 866, Centro, Cep:39400-074  
Telefone: (38) 3221-1560  
OFICIAL TITULAR: MARIA DE LOURDES CHAVES

CERTIDÃO DE EMANCIPAÇÃO

LOREN DIAS FONSECA

MATRÍCULA

0583960155 2018 7 00020 286 0007122 36

Certifico que no livro.: 020 E, folha.: 286, Termo.: 007122, foi registrada a **EMANCIPAÇÃO** de **LOREN DIAS FONSECA**.  
Nascido(a) aos 01/12/2001(primeiro de dezembro de dois mil e um) natural de MONTES CLAROS - MG  
profissão ESTUDANTE, e residente na RUA ANTÔNIO LUCAS BEZERRA,469, PLANALTO, MONTES CLAROS-MG  
filho(a) de SEBASTIÃO ATAIDE FONSECA e ROSILENE APARECIDA DIAS FONSECA  
Em virtude de escritura pública Lavrada no CARTÓRIO DO 3º OFICIO-CARTÓRIO DE NOTAS de MONTES CLAROS - MG no livro de Notas nº: 451, folhas: 77, com data 23/01/2018 (vinte e três de janeiro de dois mil e dezoito), por outorga de seus pais e registrado(a) no livro próprio deste cartório, como acima ficou citado.  
EMANCIPADO(A), para todos os fins de direito.

O referido é verdade e dou fé.

Montes Claros-MG, 23 de janeiro de 2018.

PODER JUDICIÁRIO - TJMG  
CORREGEDORIA - GERAL DE JUSTIÇA  
SERVIÇO DE REGISTRO CIVIL DAS PESSOAS NATURAIS - MG  
Selo Digital: BUN63872 - Cod. Seg : 6265.4586.1732.2276 - Cod. e Quantidade do(s) ato(s) Praticado(s): 1 (7401), 1 (7801), 1 (8101) - Emol.: R\$ 82,42 - Tx.Judic.: R\$ 25,84 - Total: R\$ 96,26  
Obtenha a validade no site: <https://velos.tjmg.jus.br>

Hudson Clayton S. Santana  
Membro da Equipe de Apoio  
Matricula 6026-1



Francisca Alves Prudêncio  
Procuradora  
Portaria nº 063/2022-SAAE

Oficial do Registro Civil das Pessoas Naturais  
Cíntia Morgana Cardoso e Silva  
Escrivente

Kenan Phillip A. Carvalho  
Membro da Equipe de Apoio  
Matricula 6026-1

RECIVIL AA 003956110 MG-P



VALIDA EM TODO O TERRITÓRIO NACIONAL

REGISTRO GERAL: MG-20.364.912 DATA DE EMISSÃO: 22/06/2020

NOME: LOREN DIAS FONSECA

FILIAÇÃO: SEBASTIAD ATAIDE FONSECA ROSILENE APARECIDA DIAS FONSECA

NATURALIDADE: MONTES CLAROS-MG DATA DE NASCIMENTO: 1/12/2001

BPM: MONTES CLAROS-MG

CPF: 139.494.836-08

LEITICA BAPTISTA GAMBÔGE REIS DIRETORA DO INSTITUTO DE IDENTIFICAÇÃO

LEI Nº 7.116 DE 29/09/83

PODERA JUDICIÁRIO - TJMG - CONFE - COMARCA DE MONTES CLAROS

CARTÓRIO DO 3º OFÍCIO DE NOTAS DA COMARCA DE MONTES CLAROS

Autentico este documento, composto de 1 folha(s), por meio de rubricada(s), numerada(s) e carimbada(s), por ser reprodução fiel do original que me foi apresentado, do que dou fé.

SELO CONSULTA: EJS26539

CÓDIGO SEGURANÇA: 6612267296262803

Quantidade de atos praticados: 1

Atos praticados: por Agnor copias de souza - Escrivão

Emol: R\$ 6,82 - TFC: R\$ 1,81 - Valor final: R\$ 7,90 - ISS: R\$ 0,27

Consulte a validade deste selo no site: <https://www.tjmg.jus.br>

ETIQUETA AB4883807

QR CODE



REPÚBLICA FEDERATIVA DO BRASIL

ESTADO DE MINAS GERAIS

PODERA CIVIL DO ESTADO DE MINAS GERAIS

INSTITUTO DE IDENTIFICAÇÃO

2211-0

Carteira de Identidade

Francisco Alves Prudêncio

2022



*Francisco Alves Prudêncio*  
 Francisco Alves Prudêncio  
 Provedor  
 Portaria nº 063/2022-SAAE

*Hudson Clayton S. Santana*  
 Hudson Clayton S. Santana  
 Membro da Equipe de Apoio  
 Matrícula 6026-1

*Keneth Phillip A. Carvalho*  
 Keneth Phillip A. Carvalho  
 Membro da Equipe de Apoio  
 Matrícula: 9036-1



MINISTÉRIO DA FAZENDA  
Secretaria da Receita Federal do Brasil  
Procuradoria-Geral da Fazenda Nacional



**CERTIDÃO POSITIVA COM EFEITOS DE NEGATIVA DE DÉBITOS RELATIVOS AOS TRIBUTOS  
FEDERAIS E À DÍVIDA ATIVA DA UNIÃO**

Nome: **LEENIA METALURGIA E SOLUCOES INTELIGENTES EIRELI** ✓  
CNPJ: **29.962.319/0001-80**

Ressalvado o direito de a Fazenda Nacional cobrar e inscrever quaisquer dívidas de responsabilidade do sujeito passivo acima identificado que vierem a ser apuradas, é certificado que:

1. constam débitos administrados pela Secretaria da Receita Federal do Brasil (RFB) com exigibilidade suspensa nos termos do art. 151 da Lei nº 5.172, de 25 de outubro de 1966 - Código Tributário Nacional (CTN), ou objeto de decisão judicial que determina sua desconsideração para fins de certificação da regularidade fiscal, ou ainda não vencidos; e
2. não constam inscrições em Dívida Ativa da União (DAU) na Procuradoria-Geral da Fazenda Nacional (PGFN).

Conforme disposto nos arts. 205 e 206 do CTN, este documento tem os mesmos efeitos da certidão negativa.

Esta certidão é válida para o estabelecimento matriz e suas filiais e, no caso de ente federativo, para todos os órgãos e fundos públicos da administração direta a ele vinculados. Refere-se à situação do sujeito passivo no âmbito da RFB e da PGFN e abrange inclusive as contribuições sociais previstas nas alíneas 'a' a 'd' do parágrafo único do art. 11 da Lei nº 8.212, de 24 de julho de 1991.

A aceitação desta certidão está condicionada à verificação de sua autenticidade na Internet, nos endereços <<http://rfb.gov.br>> ou <<http://www.pgfn.gov.br>>.

Certidão emitida gratuitamente com base na Portaria Conjunta RFB/PGFN nº 1.751, de 2/10/2014.  
Emitida às 08:02:19 do dia 06/07/2022 <hora e data de Brasília>.  
Válida até 02/01/2023.

Código de controle da certidão: **D539.1803.F8A0.84CA**  
Qualquer rasura ou emenda invalidará este documento.

  
Francisco Alves Prudêncio  
Pregoeiro  
Portaria nº 063/2022-SAAE

  
Hudson Clayton S. Santana  
Membro da Equipe de Apoio  
Matrícula 6026-1

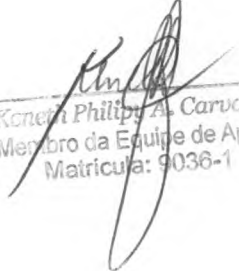
  
Renata Philip A. Carvalho  
Membro da Equipe de Apoio  
Matrícula: 9036-1



Secretaria de Estado de  
Fazenda  
de Minas Gerais

## COMPROVANTE DE INSCRIÇÃO ESTADUAL

### DADOS CADASTRAIS

**INSCRIÇÃO ESTADUAL:** 003153114.00-17 **CPF/CNPJ:** 29.962.319/0001-80  
**NOME/NOME EMPRESARIAL:** LEENIA METALURGIA E SOLUCOES INTELIGENTES EIRELI ✓  
**NOME FANTASIA:** LEENIA  
**CNAE PRINCIPAL / DESCRIÇÃO:** 2651-5/00 - Fabricação de aparelhos e equipamentos de medida, teste e controle  
**DESMEMBRAMENTO:**  
**CNAE SECUNDÁRIA /** 2449-1/99 - Metalurgia de outros metais não-ferrosos e suas ligas não especificados anteriormente  
**DESMEMBRAMENTO:**  
**NATUREZA JURIDICA :** EIRELI (Natureza Empresária)  
**REGIME DE RECOLHIMENTO :** SIMPLES NACIONAL **CATEGORIA:** Único  
**DATA INSCRIÇÃO:** 16/03/2018 **MEI:** não  
**SITUACAO INSCRIÇÃO:** Ativo ✓ **DATA DA SITUAÇÃO DA** 16/03/2018

### ENDEREÇO DO ESTABELECIMENTO

**CEP:** 39404884 **UF:** MINAS GERAIS  
**MUNICIPIO:** MONTES CLAROS  
**DISTRITO / POVOADO:**  
**BAIRRO:** JARDIM PRIMAVERA  
**LOGRADOURO:** AVENIDA GOVERNADOR MAGALHAES PINTO  
**NUMERO:** 7312  
**COMPLEMENTO DO CEP:**  
**COMPLEMENTO:** GALPAO4

### EMITIDO EM

04/11/2022 14:08:23

Francisco Alves Prudêncio  
Pregoeiro  
Portaria nº 063/2022-SAAE

Hudson Clayton S. Santana  
Membro da Equipe de Apoio  
Matricula 6026-1

Anthony Philip A. Carvalho  
Membro da Equipe de Apoio  
Matricula: 9036-1

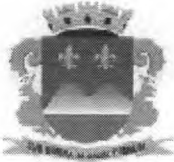

**Prefeitura Municipal de Montes Claros**  
**Secretaria de Finanças**



**CERTIDÃO NEGATIVA DE DÉBITOS**

85305 / 2022

**NOME OU RAZÃO SOCIAL**

LEENIA METALURGIA E SOLUCOES INTELIGENTES LTDA

**ENDEREÇO COMPLETO**

Aveni GOVERNADOR MAGALHAES, 7312, GALPA:04, JARDIM PRIMAVERA  
MONTES CLAROS- MG - CEP: 39404884

**CPF/CNPJ**

29.962.319/0001-80

**CÓD. CONTRIBUINTE**

301130

Consultando nossos arquivos constatamos que NADA CONSTA nesta PREFEITURA, em nome do contribuinte acima citado, e até a presente data, referente a débitos vencidos relativos a Impostos e Taxas, sob qualquer título.

Quanto a esta CERTIDÃO NEGATIVA DE DÉBITOS ficam ressalvados, entretanto, eventuais direitos de a Fazenda Pública do Município de Montes Claros lançar e cobrar débitos que venham a ser apurados.

**FIM EXPRESSO A QUE SE DESTINA ESSA CERTIDÃO**

Licitação/Concorrência

**OBSERVAÇÕES**

ESTA CERTIDÃO NÃO TEM VALIDADE PARA EFEITOS DE TRANSMISSÃO DE IMÓVEL E PARA FINS DE INVENTÁRIO, HAJA VISTA QUE TAIS FINALIDADES SÃO ATESTADAS EM DOCUMENTOS PRÓPRIOS.

**DATA DE EMISSÃO**

04/11/2022

**DATA DE VALIDADE**

04/12/2022

**QUALQUER RASURA INVALIDA A CERTIDÃO**

Esse documento foi impresso via Internet. Para testar sua autenticidade acesse [www.montesclaros.mg.gov.br](http://www.montesclaros.mg.gov.br), clique em IPTU ONLINE, na opção Autentica Certidão e digite as informações solicitadas.

Código Autenticidade: 625291991625291

Francisco Alves Prudêncio  
Prefeiro  
Portaria nº 063/2022-SAAE

Hudson Clayton S. Santana  
Membro da Equipe de Apoio  
Matricula 6026-1

Kenneth Phillips A. Carvalho  
Membro da Equipe de Apoio  
Matricula: 9036-1



## SECRETARIA DE ESTADO DE FAZENDA DE MINAS GERAIS

## CERTIDÃO DE DÉBITOS TRIBUTÁRIOS

Negativa

CERTIDÃO EMITIDA EM:  
07/10/2022CERTIDÃO VALIDA ATÉ:  
05/01/2023

NOME/NOME EMPRESARIAL: LEENIA METALURGIA E SOLUCOES INTELIGENTES EIRELI

INSCRIÇÃO ESTADUAL: 003153114.00-17

CNPJ/CPF: 29.962.319/0001-80

SITUAÇÃO: Ativo

LOGRADOURO: AVENIDA GOVERNADOR MAGALHAES PINTO

NÚMERO: 7312

COMPLEMENTO: GALPAO4,

BAIRRO: JARDIM PRIMAVERA

CEP: 39404884

DISTRITO/POVOADO:

MUNICÍPIO: MONTES CLAROS

UF: MG

Ressalvado o direito de a Fazenda Pública Estadual cobrar e inscrever quaisquer dívidas de responsabilidade do sujeito passivo acima identificado que vierem a ser apuradas, é certificado que:

1. Não constam débitos relativos a tributos administrados pela Fazenda Pública Estadual e/ou Advocacia Geral do Estado;

2. No caso de utilização para lavratura de escritura pública ou registro de formal de partilha, de carta de adjudicação expedida em autos de inventário ou de arrolamento, de sentença em ação de separação judicial, divórcio, ou de partilha de bens na união estável e de escritura pública de doação de bens imóveis, esta certidão somente terá validade se acompanhada da Certidão de Pagamento / Desoneração do ITCD, prevista no artigo 39 do Decreto 43.981/2005.

Certidão válida para todos os estabelecimentos da empresa, alcançando débitos tributários do sujeito passivo em Fase Administrativa ou inscritos em Dívida Ativa.

IDENTIFICAÇÃO

NÚMERO DO PTA

DESCRIÇÃO

A autenticidade desta certidão deverá ser confirmada no sítio da Secretaria de Estado de Fazenda de Minas Gerais em [www.fazenda.mg.gov.br](http://www.fazenda.mg.gov.br) => certidão de débitos tributários => certificar documentos

CÓDIGO DE CONTROLE DE CERTIDÃO:2022000583307759

Francisco Alves Prudêncio  
Pregoeiro  
Portaria n° 063/2022-SAAE

Hudson Clayton S. Santana  
Membro da Equipe de Apoio  
Matricula 6026-1

Rene Philip A. Carvalho  
Membro da Equipe de Apoio  
Matricula: 9036-1





Voltar

Imprimir



### Certificado de Regularidade do FGTS - CRF

**Inscrição:** 29.962.319/0001-80

**Razão Social:** LEENIA METALURGIA E SOLUCOES INTELIGENTES LTDA

**Endereço:** AV GOVERNADOR MAGALHAES PINTO 7312 GALPAO4 / JARDIM  
PRIMAVERA / MONTES CLAROS / MG / 39404-884

A Caixa Econômica Federal, no uso da atribuição que lhe confere o Art. 7, da Lei 8.036, de 11 de maio de 1990, certifica que, nesta data, a empresa acima identificada encontra-se em situação regular perante o Fundo de Garantia do Tempo de Serviço - FGTS.

O presente Certificado não servirá de prova contra cobrança de quaisquer débitos referentes a contribuições e/ou encargos devidos, decorrentes das obrigações com o FGTS.

**Validade:** 03/11/2022 a 02/12/2022

**Certificação Número:** 2022110302332499314773

Informação obtida em 04/11/2022 13:59:47

A utilização deste Certificado para os fins previstos em Lei esta condicionada a verificação de autenticidade no site da Caixa:  
**[www.caixa.gov.br](http://www.caixa.gov.br)**

  
Francisco Alves Prudêncio  
Pregoeiro  
Portaria nº 063/2022-SAAE

  
Hudson Clayton S. Santana  
Membro da Equipe de Apoio  
Matricula 6026-1

  
Kenneth Philip A. Carvalho  
Membro da Equipe de Apoio  
Matricula: 9036-1



PODER JUDICIÁRIO  
JUSTIÇA DO TRABALHO



### CERTIDÃO NEGATIVA DE DÉBITOS TRABALHISTAS

Nome: LEENIA METALURGIA E SOLUCOES INTELIGENTES EIRELI (MATRIZ E FILIAIS)

CNPJ: 29.962.319/0001-80

Certidão n°: 29567403/2022

Expedição: 08/09/2022, às 10:06:56

Validade: 07/03/2023 - 180 (cento e oitenta) dias, contados da data de sua expedição.

Certifica-se que **LEENIA METALURGIA E SOLUCOES INTELIGENTES EIRELI (MATRIZ E FILIAIS)**, inscrito(a) no CNPJ sob o n° **29.962.319/0001-80**, **NÃO CONSTA** como inadimplente no Banco Nacional de Devedores Trabalhistas.

Certidão emitida com base nos arts. 642-A e 883-A da Consolidação das Leis do Trabalho, acrescentados pelas Leis ns.º 12.440/2011 e 13.467/2017, e no Ato 01/2022 da CGJT, de 21 de janeiro de 2022. Os dados constantes desta Certidão são de responsabilidade dos Tribunais do Trabalho.

No caso de pessoa jurídica, a Certidão atesta a empresa em relação a todos os seus estabelecimentos, agências ou filiais.

A aceitação desta certidão condiciona-se à verificação de sua autenticidade no portal do Tribunal Superior do Trabalho na Internet (<http://www.tst.jus.br>).

Certidão emitida gratuitamente.

#### INFORMAÇÃO IMPORTANTE

Do Banco Nacional de Devedores Trabalhistas constam os dados necessários à identificação das pessoas naturais e jurídicas inadimplentes perante a Justiça do Trabalho quanto às obrigações estabelecidas em sentença condenatória transitada em julgado ou em acordos judiciais trabalhistas, inclusive no concernente aos recolhimentos previdenciários, a honorários, a custas, a emolumentos ou a recolhimentos determinados em lei; ou decorrentes de execução de acordos firmados perante o Ministério Público do Trabalho, Comissão de Conciliação Prévia ou demais títulos que, por disposição legal, contiver força executiva.

Francisco Alves Prudêncio  
Fregoeiro  
Portaria n° 063/2022-SAAE

Hudson Clayton S. Santana  
Membro da Equipe de Apoio  
Matricula 6026-1

Kenneth Phillip A. Carvalho  
Membro da Equipe de Apoio  
Matricula: 9036-1



ATESTADO DE CAPACIDADE TÉCNICA

Atestamos para os devidos fins que a empresa **LEENIA METALURGIA E SOLUÇÕES INTELIGENTES EIRELI**, inscrita no CNPJ sob nº. **29.962.319/0001-80**, Inscrição Estadual sob o nº 003153114.00-17, situada na cidade de Montes Claros/MG, na Av. Governador Magalhães Pinto, 7312, bairro Jardim Primavera forneceu e fornece satisfatoriamente, no que diz respeito a venda, prazo de entrega e assistência técnica, os produtos relacionados abaixo:

HIDROMETRO UNIJATO  $\frac{3}{4}$ , (COTA EXCLUSIVA ME) VAZÃO DE ATÉ 3M<sup>3</sup>/H COM A RELOJOARIA INCLINADA 45° - 250 Unidades - NF: 2366/2022.

Acrescentamos ainda que o mesmo apresenta desempenho operacional satisfatório e atende a todas as especificações técnicas.

Querência – MT, 28 de outubro de 2022.

FERNANDO  
GORGEN:60547375972

Assinado de forma digital por FERNANDO  
GORGEN:60547375972  
Dados: 2022.10.28 08:09:58 -03'00'

Fernando Gorgen  
Prefeito Municipal

Francisco Alves Prudêncio  
Procurador  
Portaria nº 063/2022-SAAE

Hudson Clayton S. Santana  
Membro da Equipe de Apoio  
Matricula 6026-1

Kenneth Philip A. Carvalho  
Membro da Equipe de Apoio  
Matricula: 9038-1



**ATESTADO DE CAPACIDADE TECNICA**

Atestamos para os devidos fins que a empresa LEENIA METALURGIA E SOLUÇÕES INTELIGENTES LTDA - EPP, inscrita no CNPJ sob n.º. 29.962.319/0001, Inscrição Estadual sob o n.º 003153114.00-17, situada na cidade de Montes Claros/MG, na Av. Governador Magalhães Pinto, 7312, bairro Jardim Primavera forneceu e fornece satisfatoriamente, no que diz respeito a venda, prazo de entrega e assistência os produtos relacionados abaixo. Acrescentamos ainda que o mesmo apresenta desempenho operacional satisfatório e atende a todas as especificações técnicas

- ITENS:** - 1.000 HIDROMETROS UNIJATO 3.0 X DN 20  
- 760 HIDROMETROS MULTIJATO 1.5 X DN 20

Sertãozinho/SP, 20 de julho de 2018.

**IESO DE OLIVEIRA MARTINS PALMIERE**  
CREA 060.131.732-5



Francisco Alves Prudêncio  
Procurador  
Portaria nº 063/2022-SAAE

Kenedy Phillip A. Carvalho  
Membro da Equipe de Apoio  
Matrícula: 9028-1

RUA FREDERICO OZANAN, 756 – CEP: 14.160-640 – SERTÃOZINHO/SP  
[IESO.DE.PALMIERE@TERRA.COM.BR](mailto:IESO.DE.PALMIERE@TERRA.COM.BR)

Hudson Clayton S. Santana  
Membro da Equipe de Apoio  
Matrícula 6026-1



**ATESTADO DE CAPACIDADE TECNICA**

Atestamos para os devidos fins que a empresa LEENIA METALURGIA E SOLUÇÕES INTELIGENTES LTDA - EPP, inscrita no CNPJ sob nº. 29.962.319/0001, Inscrição Estadual sob o nº 003153114.00-17, situada na cidade de Montes Claros/MG, na Av. Governador Magalhães Pinto, 7312, bairro Jardim Primavera forneceu e fornece satisfatoriamente, no que diz respeito a venda, prazo de entrega e assistência os produtos relacionados abaixo. Acrescentamos ainda que o mesmo apresenta desempenho operacional satisfatório e atende a todas as especificações técnicas

**ITENS:** - HIDROMETRO MONOJATO 1.5 X DN 20 ✓

**NOTAS FISCAIS:** - 000.000.075

Sertãozinho/SP, 03 de Agosto de 2018.



**IESO DE OLIVEIRA MARTINS PALMIERE**  
CREA 060.131.732-5

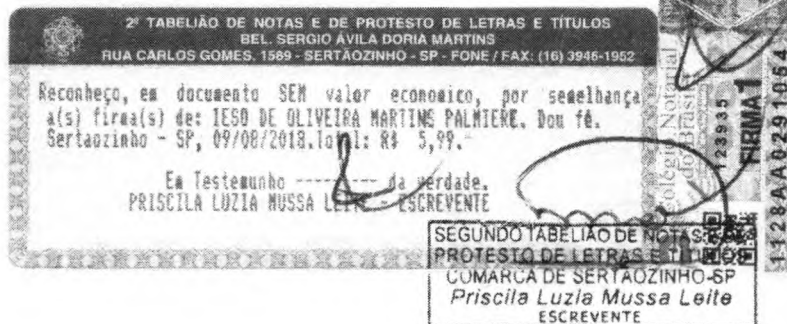

Francisco Alves Prudêncio  
Prejeiro  
Portaria nº 063/2022-SAAE

**RUA FREDERICO OZANAN, 756 – CEP: 14.160-640 – SERTÃOZINHO/SP**  
**IESO.DE.PALMIERE@TERRA.COM.BR**

Hudson Clayton S. Santana  
Membro da Equipe de Apoio  
Matricula 6026-1

Yonath Phillip A. Cordeiro  
Membro da Equipe de Apoio  
Matricula 6033-1

**ATESTADO DE CAPACIDADE TÉCNICA Nº 001/2019**

Atestamos para os devidos fins de comprovação de Capacidade Técnica, que a empresa **LEENIA METALURGIA E SOLUÇÕES INTELIGENTES LTDA**, com sede na AV. GOVERNADOR MAGALHÃES PINTO, nº 7312, Bairro JARDIM PRIMAVERA, cidade de MONTES CLAROS, MG, inscrita no CNPJ sob nº 29.962.319/0001-80, através do Processo Licitatório nº 009/2018/CISAM-SUL. – Pregão Presencial nº 009/2018/CISAM-SUL, prestou para esta autarquia, fornecimento de: anéis de borracha para extremidades de hidrômetro de ½, hidrômetros multijato ½" e hidrômetros unijato ½", durante o exercício de 2018.

Declaramos ainda que a empresa supra descrita, atendeu de forma satisfatória os prazos, condições e especificações solicitadas.

Por ser verdade, firmamos a presente declaração.

Jacinto Machado, SC, 02 de Agosto de 2019.



**LAUDIR POSSAMAI**  
Diretor Geral do SAMAE

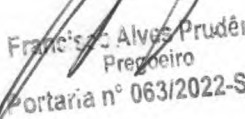

Francisco Alves Prudêncio  
Pregoeiro  
Portaria nº 063/2022-SAAE



Hudson Clayton S. Santana  
Membro da Equipe de Apoio  
Matricula 6026-1



Kenneth Philip de Carvalho  
Membro da Equipe de Apoio  
Matricula: 9036-1



Departamento de Água e Esgoto de Marília  
Rua: 1º de Maio, 1000 - Jardim - Marília-SP - CEP: 17501-005  
Fone: (14) 3402-2500





### Atestado de Capacidade Técnica

Atestamos para devidos fins que a empresa Leenia Metalurgia e Soluções Inteligentes Eireli, inscrita no CNPJ sob nº 29.962.319/0001-80, com sede na Av Governador Magalhães Pinto, nº 7312, Galpão 04, CEP 39404-884, Jardim Primavera, em Montes Claros – MG, forneceu satisfatoriamente, no que diz respeito à venda, prazo de entrega e assistência aos produtos relacionados abaixo. Acrescentamos, ainda, que os produtos apresentam desempenho operacional satisfatório e atendem todas especificações técnicas.

Item	Quantidade	Nota Fiscal	Empenho
Hidrômetro 3/4" - 3 m3 - com conexões	150	001507	2020/02904
Hidrômetro 1" - 10 m3/h - com conexões	03	001619	2021/00192
Hidrômetro 1.1/2" - 20 m3 - com conexões	03	001619	2021/00192
Hidrômetro - 2" - 30m3/h - c/ conexões	03	001619	2021/00192
Hidrômetro 3/4" - 3 m3 - com conexões	150	001636	2021/00349

Marília, 09 de março de 2021

  
Francisco Alves Prudêncio  
Pregoeiro  
Portaria nº 063/2022-SAAE

  
Elaine Cristina Viana Oliveira  
CPF 266.971.118-95  
Chefe do Setor de Hidrômetro

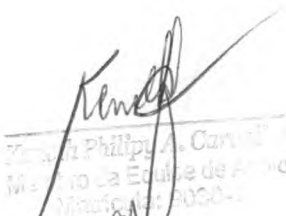
  
Hudson Clayton S. Santana  
Membro da Equipe de Apoio  
Matricula 6026-1



**SERVIÇO AUTÔNOMO DE ÁGUA E ESGOTO**  
Autarquia Municipal – Lei de criação Nº 67 de 29-07-1957  
CNPJ: 27.834.977/0001-60

13	100
FL.	Rubrica



### ATESTADO DE CAPACIDADE TÉCNICA

O SAAE - SERVIÇO AUTÔNOMO DE ÁGUA E ESGOTO, situada a Avenida Barra de São Francisco, nº 1137 - Bairro Colina - Linhares/ES, atesta para os devidos fins que a empresa **LEENIA METALURGIA E SOLUÇÕES INTELIGENTES EIRELI**, inscrita no CNPJ sob nº **29.962.319/0001-80**, Inscrição Estadual **003153114.00-17**, com sede na Av. Governador Magalhães Pinto, nº 3.822 – 7.312 – Galpão 4 Jardim Primavera, Montes Claros – MG, a seguir denominada **CONTRATADA** forneceu **9.000** (nove) mil **HIDRÔMETROS MULTIJATO 3MT/H X DN 15**. O material descrito foram entregues em plena condições de uso, não apresentando nenhuma anormalidade e/ou defeito de fabricação, tendo ainda um desempenho operacional satisfatório atendendo todas as normas e especificações exigidas. Portanto, atestamos que a empresa forneceu e fornece satisfatoriamente os referidos hidrômetros em nosso almoxarifado, não existindo em nossos registros, até a presente data, fatos que desabonem sua conduta e responsabilidade com as obrigações assumidas.

Linhares-ES, 19 de março de 2021.

  
**FELIPE COSTA AZEREDO**

Diretor Geral do SAAE

Matrícula 988

  
Hudson Clayton S. Santana  
Membro da Equipe de Apoio  
Matrícula 6026-1

  
Kenneth Phillip A. Carvalho  
Membro da Equipe de Apoio  
Matrícula: 0036-1

  
Francisco Alves Prudêncio  
Pregoeiro  
Portaria nº 063/2022-SAAE



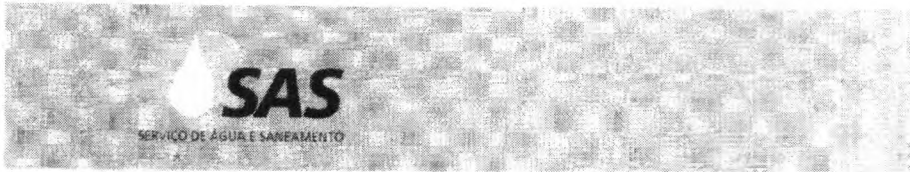

**ATESTADO DE CAPACIDADE TECNICA BARBACENA/MG**

Atestamos para os devidos fins que a empresa LEENIA METALURGIA E SOLUÇÕES INTELIGENTES EIRELI, inscrita no CNPJ sob nº. 29.962.319/0001, Inscrição Estadual sob o nº 003153114.00-17, situada na cidade de Montes Claros/MG, na Av. Governador Magalhães Pinto, 7312, bairro Jardim Primavera forneceu e fornece satisfatoriamente, no que diz respeito a venda, prazo de entrega e assistência os produtos relacionados abaixo. Acrescentamos ainda que o mesmo apresenta desempenho operacional satisfatório e atende a todas as especificações técnicas.

**ITENS: Hidrômetro multijato 3.0 m³/h DN15**

**QUANTIDADE: 5.940**

**Notas Fiscais: 1288; 1768; 2296**

Barbacena, 25 de outubro 2022

  
**MARCOS ANTONIO DA SILVA**  
COORDENADOR DE GESTÃO COMERCIAL  
SAS

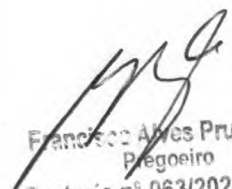
  
Francisco Alves Prudêncio  
Pregoeiro  
Portaria nº 063/2022-SAAE

  
Hudson Clayton S. Santana  
Membro da Equipe de Apoio  
Matricula 6026-1

  
Renata Phillip A. Carvalho  
Membro da Equipe de Apoio  
Matricula: 9836-1



Secretaria Municipal de Águas e Saneamento



### Atestado de Capacidade Técnica

Atestamos para devidos fins que a empresa Metalsaf Indústria e Comércio Ltda, inscrita no CNPJ sob nº 09.655.9998/0001-37, Inscrição Estadual 001076245.00-96, com sede na Av. Governador Magalhães Pinto, nº 3822, Jaraguá I, Montes Claros – MG, forneceu a Secretaria Municipal de Águas e Saneamento de Lages-SC CNPJ 05.532.421/0001-87 satisfatoriamente, no diz respeito a venda, prazo de entrega e assistência aos produtos relacionados abaixo. Acrescentamos ainda que o mesmo apresenta desempenho operacional satisfatório e atende a todas as especificações técnicas.

**Itens:** 2.000 Hidrômetros Multijatos DN 20 Qmáx 3.0m<sup>3</sup>/h DN20X190 - 45° - con metálica

Nota fiscal 5596, 6014

Lages, 09 de março de 2021

*Ricardo Fontana Sirtoli*  
Ricardo Fontana Sirtoli

Eng° Civil

CREA-SC 148025-0

Ederson Alves Correa

Matrícula 1943701

Responsável Almoxarifado

*Ederson Alves Correa*

*Francisco Alves Prudêncio*  
Francisco Alves Prudêncio  
Progoeiro  
Portaria nº 063/2022-SAAE

*Hudson Clayton S. Santana*  
Hudson Clayton S. Santana  
Membro da Equipe de Apoio  
Matricula 6026-1

*Keneth Philip A. Coruello*  
Keneth Philip A. Coruello  
Membro da Equipe de Apoio  
Matricula 9038-1

ADMINISTRATIVO

Av. Primeiro de Maio, 1700 - Popular  
Lages/SC - CEP 88526-070

3221.3900

COMERCIAL

R. Manoel Thiago de Castro, 199 - Sala 1 - Centro  
Lages/SC - CEP 88501-020

3380.3100

DIRETORIA DE RESÍDUOS SÓLIDOS

R. Manoel Thiago de Castro, 199 - Sala 2 - Centro  
Lages/SC - CEP 88501-020

3223.5563

PREFEITURA DE  
**LAGES**



**SERVIÇO MUNICIPAL DE ÁGUA E ESGOTO  
COSTA RICA - MATO GROSSO DO SUL**



**ATESTADO DE CAPACIDADE TÉCNICA**



Atestamos para devidos fins que a empresa LEENIA METALURGIA E SOLUÇÕES INTELIGENTES EIRELI, inscrita no CNPJ sob nº 29.962.319/0001-80, Inscrição Estadual 003153114.00-17, com sede na Av. Governador Magalhães Pinto, nº 7.312 – Galpão 4 – Jardim Primavera, Montes Claros – MG, forneceu e fornece satisfatoriamente, no que diz respeito a venda, prazo de entrega e assistência aos produtos relacionados abaixo, para o Serviço Municipal de Água e Esgoto de Costa Rica – SAAE, inscrita no CNPJ nº 00.202.770/0001-17, situado à Rua José Narciso Totó, nº 414, centro, 79.550-000, Costa Rica/MS. Acrescentamos ainda que o mesmo apresenta desempenho operacional satisfatório e atende a todas as especificações técnicas.

**Itens:**

**Quantidade:**

HIDROMETRO MOD. MJ 3.0M3/H DN20 - CON METAL	300
---	-----

Costa Rica-MS, 10 de março de 2021.

Cesarino Candido Narcizo  
Diretor Geral - Ordenador de Despesas  
Portaria nº 14.847/2021

Kenan Philip A. Carneiro  
Membro da Equipe de Apoio  
Matricula: 6026-1

Francisco Alves Prudêncio  
Pregoeiro  
Portaria nº 063/2022-SAAE

Hudson Clayton S. Santana  
Membro da Equipe de Apoio  
Matricula 6026-1



# DEPARTAMENTO MUNICIPAL AUTÔNOMO DE ÁGUA E ESGOTO

Sede administrativa - Rua Padre João Rabelo, 60, Centro - Ouro Fino/MG CEP 37570-000

Telefones de contato: (35) 3441-1346 | 3441-4020 | 3441-2834

CNPJ: 41.779.117/0001-00 | Inscrição estadual: isento

Site: www.dmaaeof.com - E-mail: licitacao@dmaaeof.com.br



## Atestado de Capacidade Técnica

Atestamos para devidos fins que a empresa LEENIA METALURGIA E SOLUÇÕES INTELIGENTES EIRELI, inscrita no CNPJ sob nº 29.962.319/0001-80, Inscrição Estadual 003153114.00-17, com sede na Av. Governador Magalhães Pinto, nº 7.312 – Galpão 4 – Jardim Primavera, Montes Claros – MG, forneceu e fornece satisfatoriamente, no que diz respeito a venda, prazo de entrega e assistência aos produtos relacionados abaixo. Acrescentamos ainda que o mesmo apresenta desempenho operacional satisfatório e atende a todas as especificações técnicas.

Itens:

Quantidade:

HIDROMETRO MOD. MJ 3.0M3/H DN15	300
---------------------------------	-----

Ouro Fino – MG, 09 de março de 2020.



Michel Jônatas Rio Branco  
Gerente de Licitação e Compras

Departamento Autônomo de Água e Esgoto

CNPJ:41.779.117/0001-00

Michel Jônatas Rio Branco

Gerente de Licitação e Compras



Francisco Alves Prudêncio  
Pregoeiro  
Portaria nº 063/2022-SAAE



Hudson Clayton S. Santos  
Membro da Equipe de Apoio  
Matricula 6026-1



Renata Philiply A. Corvellec  
Membro da Equipe de Apoio  
Matricula: 9036-1



SERVIÇO MUNICIPAL DE ÁGUA E ESGOTO  
COSTA RICA – MATO GROSSO DO SUL



ATESTADO DE CAPACIDADE TÉCNICA



Atestamos para os devidos fins que a empresa **LEENIA METALURGIA E SOLUÇÕES INTELIGENTES LTDA EPP**, inscrita no CNPJ nº 29.962.319/0001-80, estabelecida na Rua Avenida Governador Magalhães Pinto, 7312 – Galpão 4 – Jardim Primavera, na cidade de Montes Claros, Estado de Minas Gerais, CEP: 39.404-884, fornece **Hidrômetro multijato, magnético, vazão máxima de 3.0 m<sup>3</sup>/h, vazão nominal de 1,5 m<sup>3</sup>/h, vazão mínima de 30 l/h, classe metroológica B, para instalação na posição horizontal, comprimento 190mm sem conexões temp. máxima 40 graus, cúpula de policarbonato, DN 20mm (¾), corpo em latão. Kit conexões metálicas (contendo 2 tubetes curtos, 2 porcas e 2 arruelas de vedação para hidrômetros ¾), para o Serviço Municipal de Água e Esgoto de Costa Rica – SAAE, inscrita no CNPJ nº 00.202.770/0001-17, situado à Rua José Narciso Totó, nº 414, centro, 79.550-000, Costa Rica/MS, Telefone (67) 3247-1086, no período de 22/06/2020 até a presente data.**

Atestamos ainda, que tais fornecimentos foram executados satisfatoriamente tanto no que tange à qualidade e prazo de entrega, não existindo, em nossos registros, até a presente data, fatos que desabonem sua conduta e responsabilidade com as obrigações assumidas.

Costa Rica-MS, 20 de janeiro de 2020.

  
Francisco Alves Prudêncio  
Presidente  
Portaria nº 063/2022-SAAE

  
Claudia Alonso Nadea Teixeira  
Diretora Geral

  
Hudson Clayton S. Santana  
Membro da Equipe de Apoio  
Matricula 6026-1

  
Kenneth Philip A. Carneiro  
Membro da Equipe de Apoio  
Matricula 5022-1



## SERVIÇO AUTÔNOMO DE ÁGUA E ESGOTO

Rua Genauro Vieira de Almeida, 716 - Cajueiro  
Boca da Mata - AL - CEP: 57.680-000  
C.N.P.J: 12.443.701/0001-84  
Fone/Fax: (82) 3279-1376



### Atestado de Capacidade Técnica

Atestamos para devidos fins que a empresa LEENIA METALURGIA E SOLUÇÕES INTELIGENTES EIRELI, inscrita no CNPJ sob nº 29.962.319/0001-80, Inscrição Estadual 003153114.00-17, com sede na Av. Governador Magalhães Pinto, nº 7.312 – Galpão 4 – Jardim Primavera, Montes Claros – MG, forneceu e fornece satisfatoriamente, no que diz respeito a venda, prazo de entrega e assistência aos produtos relacionados abaixo. Acrescentamos ainda que o mesmo apresenta desempenho operacional satisfatório e atende a todas as especificações técnicas.

Itens:

Quantidade:

Itens:	Quantidade:
HIDROMETRO MOD. MJ 3.0M3/H DN15	170

Boca da Mata – AL, 12 de março de 2021

SAAE - Serviço Autônomo de Água e Esgoto  
  
José Silvanio de Moura Duarte  
Diretor - CPF 039.770.274-41

Diretor

Serviço Autônomo de Água e Esgoto

CNPJ: 12.443.701/0001-84

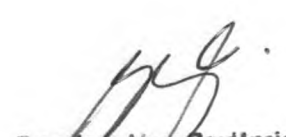
  
Francisco Alves Prudêncio  
Pregoeiro  
Portaria nº 063/2022-SAAE

  
Hudson Clayton S. Santana  
Membro da Equipe de Apoio  
Matricula 6026-1

Hudson Clayton S. Santana  
Membro da Equipe de Apoio  
Matricula 6026-1



## SERVIÇO AUTÔNOMO DE ÁGUA E ESGOTO

Rua Genauro Vieira de Almeida, 716 - Cajueiro  
Boca da Mata - AL - CEP: 57.680-000  
C.N.P.J: 12.443.701/0001-84  
Fone/Fax: (82) 3279-1376



### ATESTADO DE CAPACIDADE TECNICA

Atestamos para os devidos fins que a empresa LEENIA METALURGIA E SOLUÇÕES INTELIGENTES LTDA - EPP, inscrita no CNPJ sob nº. 29.962.319/0001, Inscrição Estadual sob o nº 003153114.00-17, situada na cidade de Montes Claros/MG, na Av. Governador Magalhães Pinto, 7312, bairro Jardim Primavera forneceu e fornece satisfatoriamente, no que diz respeito a venda, prazo de entrega e assistência os produtos relacionados abaixo. Acrescentamos ainda que o mesmo apresenta desempenho operacional satisfatório e atende a todas as especificações técnicas.

**ITENS:** Hidrômetros Multijato Magnético de 1/2" x 3,0m<sup>3</sup>/h, vazão nominal, comprimento 165mm, aferido pelo INMETRO; transmissão magnética de leitura (m<sup>3</sup>); cifras com giros contínuos, relojoaria giratória 360°; Classe metrológica B; Relojoaria inclinada com possibilidade de leitura 45°; Sem conexões.

**QUANTIDADE:** 170 unidades no total.

Boca da Mata, 01 de junho de 2020.

Amando de Almeida Tenório

Diretor - SAAE

**Amando de Almeida Tenório**

**Diretor - SAAE**

Francisco Alves Prudêncio  
Preposto  
Portaria nº 063/2022-SAAE

Kenneth Philip A. Carneiro  
Membro da Equipe de Apoio  
Matricula: 6026-1

Hudson Clayton S. Santana  
Membro da Equipe de Apoio  
Matricula 6026-1



**SERVIÇO AUTÔNOMO DE ÁGUA E ESGOTO  
Banabuiú-Ceará**

CNPJ: 63.386.494/0001-04  
Rua Francisco Calixto de Oliveira, 448 - Centro



**ATESTADO DE CAPACIDADE TECNICA SAAE BANABUIU/CE**

Atestamos para os devidos fins que a empresa LEENIA METALURGIA E SOLUÇÕES INTELIGENTES EIRELI, inscrita no CNPJ sob nº. 29.962.319/0001, Inscrição Estadual sob o nº 003153114.00-17, situada na cidade de Montes Claros/MG, na Av. Governador Magalhães Pinto, 7312, bairro Jardim Primavera forneceu e fornece satisfatoriamente, no que diz respeito a venda, prazo de entrega e assistência os produtos relacionados abaixo. Acrescentamos ainda que o mesmo apresenta desempenho operacional satisfatório e atende a todas as especificações técnicas.

**ITENS: Hidrômetro multijato 3.0m<sup>3</sup>/h DN20, com conexão plástica.**

**QUANTIDADE: 400.**

**Notas Fiscais: 2206; 2218; 2305; 2406.**

BANABUIÚ/CE 27/10/2022

  
Francisco Alves Prudêncio  
Pregoeiro  
Portaria nº 063/2022-SAAE

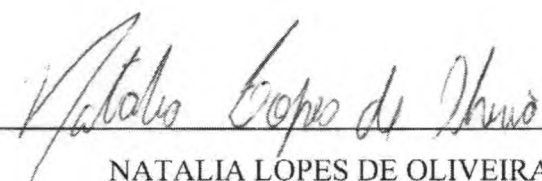
  
NATALIA LOPES DE OLIVEIRA  
DIRETORA SAAE DE BANABUIU

NATALIA LOPES DE OLIVEIRA  
DIRETORA DO SAAE  
Portaria Nº 087/2022

  
Hudson Clayton S. Santana  
Membro da Equipe de Apoio  
Matricula 6026-1

  
Manoel Práley A. Carneiro  
Membro da Equipe de Apoio  
Matricula 6026-1



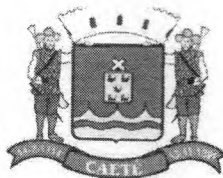

SAAE – Serviço Autônomo de Água e Esgoto



### Atestado de Capacidade Técnica

**Atestamos**, para composição de seu acervo técnico, que a empresa LEENIA METALURGIA E SOLUÇÕES INTELIGENTES LTDA - EPP, inscrita no CNPJ sob nº. 29.962.319/0001-80, situada na cidade de Montes Claros/MG, na Av. Governador Magalhães Pinto, nº 7312, bairro Jardim Primavera, executou, dentro das especificações contratuais de qualidade, a prestação de serviços abaixo discriminada.

Origem: Modalidade Tomada de preço nº 009/2019 – Processo nº 012/2019.  
Objeto: Aquisição Hidrômetros multijatos Magnéticos  
Data da homologação do certame: 11-06-2019.  
Produto entregue: 500 unidades Hidrômetros multijatos Magnéticos.

Por ser verdade, firmamos o presente atestado para os fins que se destina.

Caeté, 02 de junho de 2020.

  
Alana de Lourdes Arruda  
Diretora Administrativa

  
Francisco Alves Prudêncio  
Pregoeiro  
Portaria nº 063/2022-SAAE

  
Hudson Clayton S. Santana  
Membro da Equipe de Apoio  
Matricula 6026-1

  
Karoline Phillips  
Membro da Equipe de Apoio  
Matricula 6000-



**SERVIÇO AUTÔNOMO DE ÁGUA E ESGOTO**  
**RUA DR. MANOEL VITORINO, S/N - MACAÚBAS - BAHIA**  
**C.N.P.J. Nº 14.380.828/0001-27**  
FONE-FAX: 77-3473-1141 / 1142 - 0800-284-2004  
E-MAIL: [saaemacaubas@yahoo.com.br](mailto:saaemacaubas@yahoo.com.br)



### Atestado de Capacidade Técnica

Atestamos para devidos fins que a empresa LEENIA METALURGIA E SOLUÇÕES INTELIGENTES EIRELI, inscrita no CNPJ sob nº 29.962.319/0001-80, Inscrição Estadual 003153114.00-17, com sede na Av. Governador Magalhães Pinto, nº 7.312 – Galpão 4 – Jardim Primavera, Montes Claros – MG, forneceu satisfatoriamente, no que diz respeito a venda, prazo de entrega e assistência aos produtos relacionados abaixo. Acrescentamos ainda que o mesmo apresenta desempenho operacional satisfatório e atende a todas as especificações técnicas.

**Itens:**

**Quantidade:**

HIDROMETRO MOD. MJ 3.0M3/H DN15	1.000
---------------------------------	-------

Macaúbas-BA, 10 de março de 2021.

SERVIÇO AUTÔNOMO DE ÁGUA E ESGOTO DE MACAÚBAS-BA  
CNPJ 14.380.828/0001-27 - Diretor

Delcione Oliveira Figueiredo  
CPF Nº 244.170.925-91  
Diretor Gestor SAAE



Francisco Alves Prudêncio  
Pregoeiro  
Portaria nº 063/2022-SAAE

Hudson Clayton S. Santana  
Membro da Equipe de Apoio  
Matricula 6026-1

Keneth Phillip A. Carvalho  
Membro da Equipe de Apoio  
Matricula 6038-1



### ATESTADO DE CAPACIDADE TECNICA BALDENARIO RINCÃO/SC

Atestamos para os devidos fins que a empresa LEENIA METALURGIA E SOLUÇÕES INTELIGENTES EIRELI, inscrita no CNPJ sob nº. 29.962.319/0001, Inscrição Estadual sob o nº 003153114.00-17, situada na cidade de Montes Claros/MG, na Av. Governador Magalhães Pinto, 7312, bairro Jardim Primavera forneceu e fornece satisfatoriamente, no que diz respeito a venda, prazo de entrega e assistência os produtos relacionados abaixo. Acrescentamos ainda que o mesmo apresenta desempenho operacional satisfatório e atende a todas as especificações técnicas.

**ITENS: Hidrômetro unijato 1.5 m<sup>3</sup>/h DN20 – Com Conexão Metal**  
**QUANTIDADE: 420.**  
**Notas Fiscais: 2148; 2299; 2325; 2411.**

Balneário Rincão , 26 de outubro de 2022

Guilherme Marcelino da Silva  
Presidente  
SAMAE Balneário Rincão.

Francisco Alves Prudêncio  
Pregoeiro  
Portaria nº 063/2022-SAAE

Hudson Clayton S. Santos  
Membro da Equipe de Apoio  
Matricula 6026-1

Romão Felipe  
Membro da Equipe de Apoio  
Matricula 6026-1



Tribunal de Justiça do Estado de Minas Gerais

MONTES CLAROS



## CERTIDÃO CÍVEL DE FALÊNCIA E CONCORDATA NEGATIVA

CERTIFICO que, revendo os registros de distribuição de ação de NATUREZA CÍVEL nesta comarca, até a presente data, nas ações específicas de Concordata Preventiva / Suspensiva, Falência de Empresários, Sociedades Empresariais, Microempresas e Empresas de Pequeno Porte, Recuperação Extrajudicial, Recuperação Judicial, NADA CONSTA em tramitação contra:

Nome: LEENIA METALURGIA E SOLUCOES INTELIGENTES EIRELI  
CNPJ: 29.962.319/0001-80

### Observações:

- Certidão expedida gratuitamente através da internet, nos termos do caput do art. 8º da Resolução 121/2010 do Conselho Nacional de Justiça;
- a informação do número do CPF/CNPJ é de responsabilidade do solicitante da certidão, sendo pesquisados o nome e o CPF/CNPJ exatamente como digitados;
- ao destinatário cabe conferir o nome e a titularidade do número do CPF/CNPJ informado, podendo confirmar a autenticidade da Certidão no portal do Tribunal de Justiça do Estado de Minas Gerais (<http://www.tjmg.jus.br>), pelo prazo de 3 (três) meses após a sua expedição;
- esta Certidão inclui os processos físicos e eletrônicos, onde houver sido implantado o Processo Judicial Eletrônico - PJe, o Sistema CNJ (Ex-Projudi) e o SEEU - Sistema Eletrônico de Execução Unificada, tendo a mesma validade da certidão emitida diretamente no Fórum e abrange os processos da Justiça Comum, do Juizado Especial e da Turma Recursal apenas da comarca pesquisada, com exceção do SEEU, cujo sistema unificado abrange todas as comarcas do Estado;
- A presente certidão não faz referência a período de anos, uma vez que somente se refere à existência de feitos judiciais em andamento (processos ativos) contra o nome pesquisado, conforme Provimento 355/2018 da Corregedoria Geral de Justiça.

A presente certidão NÃO EXCLUI a possibilidade da existência de outras ações de natureza diversa daquelas aqui mencionadas.

Certidão solicitada em 04 de Novembro de 2022 às 14:06

  
Francisco Alves Prudêncio  
Pregoeiro  
Portaria nº 063/2022-SAAE

  
Hudson Clayton S. Santana  
Membro da Equipe de Apoio  
Matrícula 6026-1

  
Kelson Phillips  
Membro da Equipe de Apoio  
Matrícula 6026-1

MONTES CLAROS, 04 de Novembro de 2022 às 14:06

**Código de Autenticação:** 2211-0414-0617-0584-5136

Para validar esta certidão, acesse o site do TJMG ([www.tjmg.jus.br](http://www.tjmg.jus.br)) em Certidão Judicial/AUTENTICIDADE DA CERTIDÃO /AUTENTICAÇÃO 2 informando o código.

**ATENÇÃO:** Documento composto de 1 folha(s). Documento emitido por processamento eletrônico. Qualquer emenda ou rasura gera sua invalidade e será considerada como indício de possível adulteração ou tentativa de fraude.



Ministério da Economia  
Secretaria de Governo Digital  
Departamento Nacional de Registro Empresarial e Integração  
Secretaria de Estado de Fazenda de Minas Gerais

Nº DO PROTOCOLO (Uso da Junta Comercial)

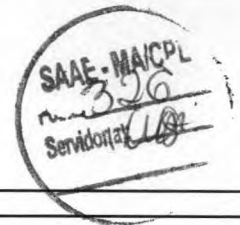

NIRE (da sede ou filial, quando a sede for em outra UF)

Código da Natureza Jurídica

Nº de Matrícula do Agente Auxiliar do Comércio

2305

1 - REQUERIMENTO

ILMO(A). SR.(A) PRESIDENTE DA Junta Comercial do Estado de Minas Gerais

Nome: LEENIA METALURGIA E SOLUCOES INTELIGENTES EIRELI  
(da Empresa ou do Agente Auxiliar do Comércio)

Nº FCN/REMP



MGP1900568716

requer a V.Sª o deferimento do seguinte ato:

Nº DE VIAS	CÓDIGO DO ATO	CÓDIGO DO EVENTO	QTDE	DESCRIÇÃO DO ATO / EVENTO
------------	---------------	------------------	------	---------------------------

1	002			ALTERACAO
		020	1	ALTERACAO DE NOME EMPRESARIAL
		046	1	TRANSFORMACAO
		316	1	ENQUADRAMENTO DE EPP
		2247	1	ALTERACAO DE CAPITAL SOCIAL

MONTES CLAROS

Local

24 Setembro 2019

Data

Representante Legal da Empresa / Agente Auxiliar do Comércio:

Nome: \_\_\_\_\_

Assinatura: \_\_\_\_\_

Telefone de Contato: \_\_\_\_\_

2 - USO DA JUNTA COMERCIAL

DECISÃO SINGULAR

DECISÃO COLEGIADA

Nome(s) Empresarial(ais) igual(ais) ou semelhante(s):

SIM

SIM

Processo em Ordem À decisão

\_\_\_\_\_/\_\_\_\_\_/\_\_\_\_\_  
Data

NÃO

\_\_\_\_\_/\_\_\_\_\_/\_\_\_\_\_  
Data

Responsável

NÃO

\_\_\_\_\_/\_\_\_\_\_/\_\_\_\_\_  
Data

Responsável

DECISÃO SINGULAR

Processo em exigência. (Vide despacho em folha anexa)

2ª Exigência

3ª Exigência

4ª Exigência

5ª Exigência

Processo deferido. Publique-se e archive-se.

Processo indeferido. Publique-se.

\_\_\_\_\_/\_\_\_\_\_/\_\_\_\_\_  
Data

Responsável

DECISÃO COLEGIADA

Processo em exigência. (Vide despacho em folha anexa)

2ª Exigência

3ª Exigência

4ª Exigência

5ª Exigência

Processo deferido. Publique-se e archive-se.

Processo indeferido. Publique-se.

\_\_\_\_\_/\_\_\_\_\_/\_\_\_\_\_  
Data

Vogal

Vogal

Vogal

Presidente da \_\_\_\_\_ Turma

OBSERVAÇÕES

*Francisco Alves Prudêncio*  
Pregoeiro

Portaria nº 063/2022-SAAE

*Hudson Clayton S. Santana*  
Membro da Equipe de Apoio  
Matrícula 6026-1

*Marinely de Paula Bomfim*  
Membro da Equipe de Apoio  
Matrícula: 6000-1



Junta Comercial do Estado de Minas Gerais

Certifico registro sob o nº 31600841826 em 25/09/2019 da Empresa LEENIA METALURGIA E SOLUCOES INTELIGENTES EIRELI, Nire 31600841826 e protocolo 194183734 - 18/09/2019. Autenticação: 3A9EE7C9255DCF3CBAC22CDD30D52BE53373D7. Marinely de Paula Bomfim - Secretária-Geral. Para validar este documento, acesse <http://www.jucemg.mg.gov.br> e informe nº do protocolo 19/418.373-4 e o código de segurança U7vL Esta cópia foi autenticada digitalmente e assinada em 26/09/2019 por Marinely de Paula Bomfim - Secretária-Geral.

MARINELY DE PAULA BOMFIM  
SECRETARIA GERAL



# JUNTA COMERCIAL DO ESTADO DE MINAS GERAIS

Registro Digital

Capa de Processo



Identificação do Processo		
Número do Protocolo	Número do Processo Módulo Integrador	Data
19/418.373-4	MGP1900568716	18/09/2019

Identificação do(s) Assinante(s)	
CPF	Nome
139.494.836-08	LOREN DIAS FONSECA

Junta Comercial do Estado de Minas Gerais

Francisco Alves Prudêncio  
Pregoeiro  
Portaria nº 063/2022-SAAE

Hudson Clayton S. Santana  
Membro da Equipe de Apoio  
Matricula 6026-1

Marinely de Paula Bomfim  
Membro da Equipe de Apoio  
Matricula 8038-1



## TERMO DE AUTENTICAÇÃO - REGISTRO DIGITAL

Certifico que o ato, assinado digitalmente, da empresa LEENIA METALURGIA E SOLUCOES INTELIGENTES EIRELI, de nire 3160084182-6 e protocolado sob o número 19/418.373-4 em 18/09/2019, encontra-se registrado na Junta Comercial sob o número 31600841826, em 25/09/2019. O ato foi deferido digitalmente pelo examinador Roberto Ferreira.

Assina o registro, mediante certificado digital, a Secretária-Geral, Marinely de Paula Bomfim. Para sua validação, deverá ser acessado o sítio eletrônico do Portal de Serviços / Validar Documentos (<https://portalservicos.jucemg.mg.gov.br/Portal/pages/imagemProcesso/viaUnica.jsf>) e informar o número de protocolo e chave de segurança.

### Capa de Processo

Assinante(s)	
CPF	Nome
139.494.836-08	LOREN DIAS FONSECA

### Documento Principal

Assinante(s)	
CPF	Nome
139.494.836-08	LOREN DIAS FONSECA

### Anexo

Assinante(s)	
CPF	Nome
139.494.836-08	LOREN DIAS FONSECA

Belo Horizonte, quarta-feira, 25 de setembro de 2019

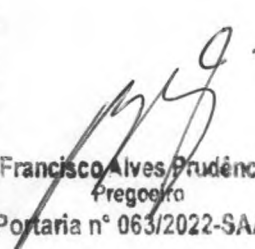
  
Francisco Alves Prudêncio  
Pregoeiro  
Portaria nº 063/2022-SAAE

Marinely de Paula Bomfim: 873.638.956-00

  
Hudson Clayton S. Santana  
Membro da Equipe de Apoio  
Matricula 6026-1

  
Renata Philomena Cordeiro  
Membro da Equipe de Apoio  
Matricula: 6026-1

Página 1 de 1





# JUNTA COMERCIAL DO ESTADO DE MINAS GERAIS

Registro Digital



O ato foi deferido e assinado digitalmente por :

## Identificação do(s) Assinante(s)

CPF	Nome
918.673.476-87	ROBERTO FERREIRA
873.638.956-00	MARINELY DE PAULA BOMFIM

Junta Comercial do Estado de Minas Gerais

  
Francisco Alves Prudêncio  
Pregoeiro  
Portaria nº 063/2022-SAAE

  
Hudson Clayton S. Santana  
Membro da Equipe de Apoio  
Matricula 6026-1

  
Kenneth Phillip A. Carvalho  
Membro da Equipe de Apoio  
Matricula: 9038-1

Belo Horizonte. quarta-feira, 25 de setembro de 2019



Junta Comercial do Estado de Minas Gerais

Certifico registro sob o nº 31600841826 em 25/09/2019 da Empresa LEENIA METALURGIA E SOLUCOES INTELIGENTES EIRELI, Nire 31600841826 e protocolo 194183734 - 18/09/2019. Autenticação: 3A9EE7C9255DCF3CBAC22CDD30D52BE53373D7. Marinely de Paula Bomfim - Secretária-Geral. Para validar este documento, acesse <http://www.jucemg.mg.gov.br> e informe nº do protocolo 19/418.373-4 e o código de segurança U7vL Esta cópia foi autenticada digitalmente e assinada em 26/09/2019 por Marinely de Paula Bomfim – Secretária-Geral.

  
MARINELY DE PAULA BOMFIM  
SECRETÁRIA-GERAL





MINISTÉRIO DA FAZENDA  
SECRETARIA DA RECEITA FEDERAL DO BRASIL  
SISTEMA PÚBLICO DE ESCRITURAÇÃO DIGITAL – Sped

Versão: 9.0.0

## RECIBO DE ENTREGA DE ESCRITURAÇÃO CONTÁBIL DIGITAL

### IDENTIFICAÇÃO DO TITULAR DA ESCRITURAÇÃO

<b>NIRE</b> 31211038968	<b>CNPJ</b> 29.962.319/0001-80
<b>NOME EMPRESARIAL</b> LEENIA METALURGIA E SOLUCOES INTELIGENTES EIRELI - EPP	

### IDENTIFICAÇÃO DA ESCRITURAÇÃO

<b>FORMA DA ESCRITURAÇÃO CONTÁBIL</b> Livro Diário	<b>PERÍODO DA ESCRITURAÇÃO</b> 01/01/2021 a 31/12/2021
<b>NATUREZA DO LIVRO</b> Livro Diário	<b>NÚMERO DO LIVRO</b> 4
<b>IDENTIFICAÇÃO DO ARQUIVO (HASH)</b> 3A.2E.A7.45.C6.B4.2B.8A.88.67.39.4D.8B.BF.B6.78.5C.78.18.34	

### ESTE LIVRO FOI ASSINADO COM OS SEGUINTES CERTIFICADOS DIGITAIS:

QUALIFICAÇÃO DO SIGNATARIO	CPF/CNPJ	NOME	Nº SÉRIE DO CERTIFICADO	VALIDADE	RESPONSÁVEL LEGAL
Contador	21967826889	FILEMON AUGUSTO ASSUNCAO DE OLIVEIRA:21967826889	4057498107567796058	04/08/2021 a 04/08/2022	Não
Pessoa Jurídica (e-CNPJ ou e-PJ)	29962319000180	LEENIA METALURGIA E SOLUCOES INTELIGENTES EIRELI	92189242233573882870240486627003426348	23/03/2021 a 23/03/2022	Sim

### NÚMERO DO RECIBO:

3A.2E.A7.45.C6.B4.2B.8A.88.67.39.4D.  
8B.BF.B6.78.5C.78.18.34-1

Escrituração recebida via Internet  
pelo Agente Receptor SERPRO  
em 08/03/2022 às 18:43:52

E1.29.39.5E.D2.E0.26.58  
3B.27.FF.9C.D1.E8.82.85

Considera-se autenticado o livro contábil a que se refere este recibo, dispensando-se a autenticação de que trata o art. 39 da Lei nº 8.934/1994. Este recibo comprova a autenticação.

BASE LEGAL: Decreto nº 1.800/1996, com a alteração do Decreto nº 8.683/2016, e arts. 39, 39-A, 39-B da Lei nº 8.934/1994 com a alteração da Lei Complementar nº 1247/2014.

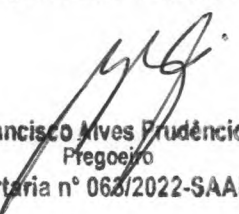
  
Francisco Alves Prudêncio  
Pregoeiro  
Portaria nº 063/2022-SAAE

  
Hudson Clayton S. Santana  
Membro da Equipe de Apoio  
Matricula 6026-1

  
Kenneth Philipy A. Carvalho  
Membro da Equipe de Apoio  
Matricula: 9036-1

## BALANÇO PATRIMONIAL



Entidade: LEENIA METALURGIA E SOLUCOES INTELIGENTES EIRELI - EPP

Período da Escrituração: 01/01/2021 a 31/12/2021

CNPJ: 29.962.319/0001-80

Número de Ordem do Livro: 4

Período Selecionado: 01 de Janeiro de 2021 a 31 de Dezembro de 2021



Descrição	Nota	Saldo Inicial	Saldo Final
ATIVO		R\$ 1.762.221,22	R\$ 1.759.077,64
ATIVO CIRCULANTE		R\$ 1.759.002,14	R\$ 1.752.431,56
DISPONIVEL		R\$ 126.423,94	R\$ 170.381,04
CAIXA		R\$ 7.237,26	R\$ 6.394,56
BANCOS CONTA MOVIMENTO		R\$ 1,00	R\$ 1,00
APLICACOES FINANCEIRAS LIQUIDEZ IMEDIATA		R\$ 119.185,68	R\$ 163.985,48
REALIZAVEL A CURTO PRAZO		R\$ 1.632.578,20	R\$ 1.582.050,52
CLIENTES NACIONAIS		R\$ 588.310,42	R\$ 651.010,27
CREDITOS COM FUNCIONARIOS		R\$ 0,00	R\$ 0,00
ADIANTAMENTOS A FORNECEDORES		R\$ 915.294,50	R\$ 854.606,13
ADIANTAMENTO DE LUCROS A DIRIGENTES		R\$ 72.873,94	R\$ 0,00
TRIBUTOS RETIDOS A COMPENSAR		R\$ 0,00	R\$ 0,00
TRIBUTOS A RECUPERAR		R\$ 3.309,22	R\$ 0,00
OUTROS CREDITOS		R\$ 52.790,12	R\$ 76.434,12
ATIVO NAO CIRCULANTE		R\$ 3.219,08	R\$ 6.646,08
ATIVO IMOBILIZADO		R\$ 3.219,08	R\$ 6.646,08
BENS EM USO/OPERACAO		R\$ 3.219,08	R\$ 3.219,08
IMOBILIZACOES EM ANDAMENTO		R\$ 0,00	R\$ 3.427,00
PASSIVO		R\$ 1.762.221,22	R\$ 1.759.077,64
PASSIVO CIRCULANTE		R\$ 666.082,34	R\$ 550.538,11
PASSIVO CIRCULANTE		R\$ 666.082,34	R\$ 550.538,11
FORNECEDORES NACIONAIS		R\$ 473.431,53	R\$ 168.192,41
ENCARGOS SOCIAIS		R\$ 10.438,90	R\$ 16.096,19
EMPRESTIMOS E FINANCIAMENTOS BANCARIOS		R\$ 0,00	R\$ 147.185,42
OBRIGACOES COM SOCIOS		R\$ 0,00	R\$ 12.656,03
OBRIGACOES TRABALHISTAS		R\$ 37.561,05	R\$ 0,00
OBRIGACOES FISCAIS		R\$ 33.186,12	R\$ 37.910,34
TRIBUTOS RETIDOS A RECOLHER		R\$ 3.425,12	R\$ 1.872,25
PROVISOES TRABALHISTAS		R\$ 107.716,48	R\$ 166.302,33
ADIANTAMENTO DE CLIENTES		R\$ 323,14	R\$ 323,14
PATRIMONIO LIQUIDO		R\$ 1.096.138,88	R\$ 1.208.539,53
CAPITAL REALIZADO		R\$ 50.000,00	R\$ 50.000,00
CAPITAL REALIZADO		R\$ 50.000,00	R\$ 50.000,00
LUCROS OU PREJUIZOS ACUMULADOS		R\$ 771.813,86	R\$ 746.138,88
LUCROS OU PREJUIZOS ACUMULADOS		R\$ 771.813,86	R\$ 746.138,88
RESULTADO DO EXERCICIO		R\$ 274.325,02	R\$ 412.400,65
RESULTADO DO EXERCICIO		R\$ 274.325,02	R\$ 412.400,65

Este documento é parte integrante de escrituração cuja autenticação se comprova pelo recibo de número 3A.2E.A7.45.C6.B4.2B.8A.88.67.39.4D.8B.BF.B6.78.5C.78.18.34-1, nos termos do Decreto nº 8.683/2016.

Este relatório foi gerado pelo Sistema Público de Escrituração Digital – Sped

Versão 9.0.0 do Visualizador

Francisco Alves Prudêncio  
Pregoeiro  
Membro da Equipe de Apoio  
Matricula: 9033-1

Hudson Clayton S. Santana  
Membro da Equipe de Apoio  
Matricula 6026-1  
Página 1 de 1

**DEMONSTRAÇÃO DE RESULTADO DO EXERCÍCIO**



Entidade: LEENIA METALURGIA E SOLUCOES INTELIGENTES EIRELI - EPP  
 Período da Escrituração: 01/01/2021 a 31/12/2021 CNPJ: 29.962.319/0001-80  
 Número de Ordem do Livro: 4  
 Período Selecionado: 01 de Janeiro de 2021 a 31 de Dezembro de 2021



Descrição	Nota	Saldo anterior	Saldo atual
RECEITA BRUTA		R\$ 2.687.757,98	R\$ 3.647.456,41
VENDA DE MERCADORIAS MERCADO NACIONAL		R\$ 818.372,20	R\$ 2.208.133,65
VENDA DE PRODUTOS MERCADO NACIONAL		R\$ 1.869.385,78	R\$ 1.439.322,76
(-) DEDUÇÕES DA RECEITA BRUTA		R\$ (290.367,34)	R\$ (460.931,93)
(-) (-) TRIBUTOS SOBRE VENDAS E SERVIÇOS		R\$ (279.173,14)	R\$ (455.298,93)
(-) (-) SIMPLES		R\$ (279.173,14)	R\$ (455.298,93)
(-) (-) DEVOLUCOES DE VENDAS		R\$ (11.194,20)	R\$ (5.633,00)
(-) (-) DEVOLUCAO DE VENDAS		R\$ (11.194,20)	R\$ (5.633,00)
RECEITA LÍQUIDA		R\$ 2.397.390,64	R\$ 3.186.524,48
(-) CPV - CUSTO DOS PRODUTOS VENDIDOS		R\$ (1.644.012,17)	R\$ (1.096.385,34)
(-) MATERIAIS CONSUMIDOS		R\$ (1.635.266,17)	R\$ (962.895,67)
(-) CUSTOS COM PESSOAL		R\$ (694.909,16)	R\$ (13.271,86)
(-) OUTROS CUSTOS		R\$ (8.746,00)	R\$ (120.217,81)
(-) CMV - CUSTO MERCADORIA VENDIDA		R\$ (28.776,59)	R\$ (0,00)
(-) CUSTOS DAS MERCADORIAS REVENIDAS		R\$ (28.776,59)	R\$ (0,00)
(-) CUSTOS DAS MERCADORIAS REVENIDAS		R\$ (28.776,59)	R\$ (0,00)
(-) CSP - CUSTO DOS SERVIÇOS PRESTADOS		R\$ (3.047,96)	R\$ (1.348,28)
(-) CUSTOS COM PESSOAL		R\$ (2.123,86)	R\$ (0,00)
(-) OUTROS CUSTOS		R\$ (924,10)	R\$ (1.348,28)
LUCRO BRUTO		R\$ 721.553,92	R\$ 2.088.790,86
(-) DESPESAS ADMINISTRATIVAS		R\$ (85.511,61)	R\$ (0,00)
(-) DESPESAS COM PESSOAL		R\$ (18.567,84)	R\$ (0,00)
(-) ENCARGOS SOCIAIS		R\$ (66.943,77)	R\$ (0,00)
(-) DESPESAS GERAIS		R\$ (341.359,14)	R\$ (0,00)
(-) DESPESAS TRIBUTARIAS		R\$ (10.519,97)	R\$ (0,00)
RECEITAS FINANCEIRAS		R\$ (0,00)	R\$ 0,00
RECEITAS FINANCEIRAS		R\$ 0,00	R\$ 0,00
RECEITAS FINANCEIRAS		R\$ 0,00	R\$ 0,00
(-) DESPESAS FINANCEIRAS		R\$ (9.838,18)	R\$ (0,00)
RESULTADO OPERACIONAL		R\$ 274.325,02	R\$ 2.088.790,86
RESULTADO ANTES DO IR E CSL		R\$ 274.325,02	R\$ 2.088.790,86
LUCRO LÍQUIDO DO EXERCÍCIO		R\$ 274.325,02	R\$ 2.088.790,86

*[Signature]*  
**Francisco Alves Prudêncio**  
 Provedor  
 Portaria nº 063/2022-SAAE

Este documento é parte integrante de escrituração cuja autenticação se comprova pelo recibo de número 3A.2E.A7.45.C6.B4.2B.8A.88.67.39.4D.8B.BF.B6.78.5C.78.18.34-1, nos termos do Decreto nº 8.683/2016.

Este relatório foi gerado pelo Sistema Público de Escrituração Digital – Sped  
 Versão 9.0.0 do Visualizador

*[Signature]*  
**Hudson Clayton S. Santana**  
 Membro da Equipe de Apoio  
 Matrícula 6026-1

*[Signature]*  
**Keneth Phillip A. Carvalho**  
 Membro da Equipe de Apoio  
 Matrícula: 9033-1

**TERMOS DE ABERTURA E ENCERRAMENTO**



Entidade:	LEENIA METALURGIA E SOLUCOES INTELIGENTES EIRELI - EPP	
Período da Escrituração:	01/01/2021 a 31/12/2021	CNPJ: 29.962.319/0001-80
Número de Ordem do Livro:	4	
Período Selecionado:	01 de Janeiro de 2021 a 31 de Dezembro de 2021	

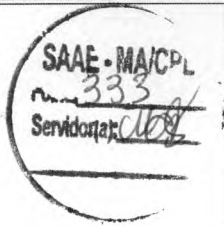

**TERMO DE ABERTURA**

Nome Empresarial	LEENIA METALURGIA E SOLUCOES INTELIGENTES EIRELI - EPP
NIRE	31211038968
CNPJ	29.962.319/0001-80
Número de Ordem	4
Natureza do Livro	Livro Diário
Município	MONTES CLAROS
Data do arquivamento dos atos constitutivos	16/03/2018
Data de arquivamento do ato de conversão de sociedade simples em sociedade empresária	
Data de encerramento do exercício social	31/12/2021
Quantidade total de linhas do arquivo digital	17571

**TERMO DE ENCERRAMENTO**

Nome Empresarial	LEENIA METALURGIA E SOLUCOES INTELIGENTES EIRELI - EPP
Natureza do Livro	Livro Diário
Número de ordem	4
Quantidade total de linhas do arquivo digital	17571
Data de inicio	01/01/2021
Data de término	31/12/2021

Este documento é parte integrante de escrituração cuja autenticação se comprova pelo recibo de número 3A.2E.A7.45.C6.B4.2B.8A.88.67.39.4D.8B.BF.B6.78.5C.78.18.34-1, nos termos do Decreto nº 8.683/2016.

Este relatório foi gerado pelo Sistema Público de Escrituração Digital – Sped

Versão 9.0.0 do Visualizador

**Francisco Alves Prudêncio**  
Pregoeiro  
Portaria nº 063/2022-SAAE

**Hudson Clayton S. Santana**  
Membro da Equipe de Apoio  
Matricula 6026-1

**Keneti Phillip A. Carvalho**  
Membro da Equipe de Apoio  
Matricula: 9033-1

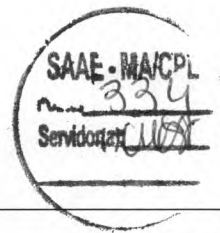

COEFICIENTES DE ANÁLISES EM 31/12/2021

Coeficiente	Fórmula	Valor	Resultado
<b>Índice de Liquidez Geral</b>	Ativo Circulante + Realizável Longo Prazo	1.752.431,56 + 6.646,08	3,20
	Passivo Circulante + Passivo Não-Circulante	550.538,11 + 0,00	
<b>Índice de Liquidez Corrente</b>	Ativo Circulante	1.752.431,56	3,18
	Passivo Circulante	550.538,11	
<b>Índice de Liquidez Seca</b>	Ativo Circulante - Estoque	1.752.431,56 - 0,00	3,18
	Passivo Circulante	550.538,11	
<b>Índice de Solvência Geral</b>	Ativo	1.759.077,64	3,20
	Passivo Circulante + Passivo Não-Circulante	550.538,11 + 0,00	
<b>Índice de Capital de Terceiros</b>	Passivo Circulante + Passivo Não-Circulante	550.538,11 + 0,00	0,46
	Patrimônio Líquido	1.208.539,53	
<b>Índice de Endividamento Geral</b>	Passivo Circulante + Passivo Não-Circulante	550.538,11 + 0,00	0,31
	Passivo Total	1.759.077,64	
<b>Índice de Endividamento Corrente</b>	Passivo Circulante	550.538,11	0,46
	Patrimônio Líquido + Resultado de Exer. Futuros	1.208.539,53 + 0,00	
<b>Índice de Dívida a Curto Prazo</b>	Passivo Circulante	550.538,11	0,00
	Passivo Não-Circulante	0,00	
<b>Grau de Endividamento</b>	Passivo Circulante + Passivo Não-Circulante	550.538,11 + 0,00	0,31
	Ativo	1.759.077,64	

FILEMON AUGUSTO  
ASSUNCAO DE  
OLIVEIRA:2196782688  
9

Assinado de forma digital por  
FILEMON AUGUSTO ASSUNCAO  
DE OLIVEIRA:21967826889  
Dados: 2022.04.12 11:55:11  
-03'00'

Contador Filemon Augusto Assunção de Oliveira  
CRC/MG: 098060-0

Francisco Alves Prudêncio  
Pregoeiro  
Portaria nº 063/2022-SAAE

Kenneth Philipe A. Carvalho  
Membro da Equipe de Apoio  
Matricula: 6023-1

Hudson Clayton S. Santana  
Membro da Equipe de Apoio  
Matricula 6026-1



Sistema Nacional de Registro de Empresas Mercantil - SINREM  
Governo do Estado de Minas Gerais  
Secretaria de Estado da Fazenda de Minas Gerais  
Junta Comercial do Estado de Minas Gerais



## Certidão Simplificada

Certificamos que as informações abaixo constam dos documentos arquivados nesta Junta Comercial e são vigentes na data de sua expedição.

Nome Empresarial: LEENIA METALURGIA E SOLUCOES INTELIGENTES EIRELI				
Natureza Jurídica: EMPRESA INDIVIDUAL DE RESPONSABILIDADE LIMITADA (DE NATUREZA EMPRESARIA)				
CNPJ 29.962.319/0001-80	Data de Arquivamento do Ato Constitutivo 16/03/2018	Data de Início de Atividade 15/03/2018		
Endereço Completo: AVENIDA GOVERNADOR MAGALHAES PINTO 7312 GALPAO4 - BAIRRO JARDIM PRIMAVERA CEP 39404-884 - MONTES CLAROS/MG				
Objeto: FABRICACAO DE APARELHOS E EQUIPAMENTOS DE MEDIDA, TESTES E CONTROLES, VALVULAS, REGISTROS, DISPOSITIVOS SEMELHANTES, PECAS E ACESSORIOS FORJADOS DE METAIS NAO FERROSOS E SUAS LIGAS, FUNDICAO DE METAIS NAO FERROSOS E SUAS LIGAS, METALURGIA DE OUTROS METAIS NAO FERROSOS E SUAS LIGAS, INSTALACAO DE MAQUINAS E EQUIPAMENTOS INDUSTRIAIS, MANUTENCAO E REPARACAO DE APARELHOS E INSTRUMENTOS DE MEDIDA, TESTE E CONTROLE, COMERCIO ATACADISTA DE MAQUINAS E EQUIPAMENTOS PARA USO INDUSTRIAL, APARELHOS E EQUIPAMENTOS DE MEDIDA, TESTES E CONTROLES, VALVULAS, REGISTROS, DISPOSITIVOS SEMELHANTES, PARTES E PECAS, COMERCIO ATACADISTA DE OUTRAS MAQUINAS E EQUIPAMENTOS, PARTES E PECAS, COMERCIO ATACADISTA DE FERRAGENS E FERRAMENTAS.				
Capital: R\$ 100.000,00 CEM MIL REAIS	Microempresa ou Empresa de Pequeno Porte (Lei Complementar nº 123, de 2006) EMPRESA PEQUENO PORTE	Prazo de Duração INDETERMINADO		
Capital Integralizado: R\$ 100.000,00 CEM MIL REAIS				
Titular				
CPF/CNPJ 139.494.836-08	Nome LOREN DIAS FONSECA	Administrador Sim	Início Mandato 14/09/2019	Término Mandato xxxxxxx
Administrador Nomeado/Início Mandato/Término do Mandato				
CPF/CNPJ xxxxxxx	Nome xxxxxxx		Início Mandato xxxxxxx	Término Mandato xxxxxxx
Situação: ATIVA		Status: xxxxxxx		
Último Arquivamento: 25/09/2019		Número: 31600841826		
Ato 002 - ALTERACAO				
Evento(s) 316 - ENQUADRAMENTO DE EPP 046 - TRANSFORMACAO				

Observações:

TRANSFORMADA AUTOMATICAMENTE PARA SOCIEDADE LIMITADA, NOS TERMOS DO ART. 41 DA LEI Nº 14.195, DE 26 DE AGOSTO DE 2021.

NADA MAIS#

Belo Horizonte, 13 de Setembro de 2022 08:07

Francisco Alves Prudêncio  
Pregoeiro  
Portaria nº 063/2022-SAAE

MARINELY DE PAULA BOMFIM  
SECRETÁRIA GERAL

Hudson Clayton S. Santana  
Membro da Equipe de Apoio  
Matriculada 6026-1

Renata Philly A. Carvalho  
Membro da Equipe de Apoio  
Matriculada 9038-1



Certidão Simplificada Digital emitida pela JUNTA COMERCIAL DO ESTADO DE MINAS GERAIS e certificada digitalmente. Se desejar confirmar a autenticidade desta certidão, acesse o site da JUCEMG (<http://www.jucemg.mg.gov.br>) e clique em validar certidão. A certidão pode ser validada de duas formas:

- 1) Validação por envio de arquivo (upload)
- 2) Validação visual (digite o nº C220002487922 e visualize a certidão)

22/469.143-1



MEDIÇÃO E CONTROLE

LEENIA METALURGIA E SOLUCOES INTELIGENTES EIRELI

CNPJ: 29.962.319/0001-80 Inscrição Estadual: 003153114.00-17

Av. Gov. Magalhães Pinto, 7312 – Galpão 4 – CEP: 39.404-884 - Jardim Primavera – Montes Claros -MG CEP: 39404-884

Telefone: (38) 3229-4550 E-mail: licitacao@leenia.com.br

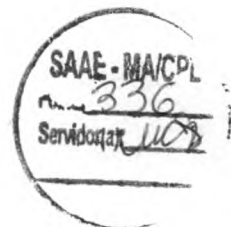

## DECLARAÇÃO EMPREGADOR PESSOA JURÍDICA

A empresa LEENIA METALURGIA E SOLUÇÕES INTELIGENTES EIRELI, inscrita no CNPJ sob n°. 29.962.319/0001-80, Inscrição Estadual sob o n° 003153114.00-17, situada na cidade de Montes Claros/MG, na Av. Governador Magalhães Pinto, 7312, bairro Jardim Primavera, representada neste ato pela Sra. Lorén Dias Fonseca, inscrita no CPF sob n° 139.494.836-08, RG MG-20.364.912, DECLARA, para fins do disposto no inciso V do art. 27 da Lei n° 8.666, de 21 de junho de 1993, acrescido pela Lei n° 9.854, de 27 de outubro de 1999, que não emprega menor de 18 anos em trabalho noturno, perigoso ou insalubre e não emprega menor de dezesseis anos.

Ressalva: emprega menor, a partir de quatorze anos, na condição de aprendiz ( ).

Montes Claros, 18 de Novembro de 2022

**LOREN DIAS  
FONSECA**

Assinado digitalmente por: LOREN DIAS  
FONSECA  
DN: C=BR, O=ICP-Brasil, OU=AC Certisign  
Múltipla, OU=26553520000115,  
OU=Presencial, OU=Assinatura Tipo A3,  
CN=LOREN DIAS FONSECA  
Razão: Eu sou o autor deste documento  
Localização: sua localização de assinatura aqui  
Data: 2022.11.17 09:31:46-03'00"  
Foxit PDF Reader Versão: 11.2.1

*Leenia Metalurgia e Soluções Inteligentes Eireli*

*CNPJ: 29.962.319/0001-80*

*Loren Dias Fonseca*

*CPF: 139.494.836-08*

*RG MG-20.364.912*

Francisco Alves Prudêncio  
Pregoeiro  
Portaria n° 063/2022-SAAE

Hudson Clayton S. Santana  
Membro da Equipe de Apoio  
Matrícula 6026-1

Kenia Phillip A. Carvalho  
Membro da Equipe de Apoio  
Matrícula: 9036-1



Serviço Público Federal

 MINISTÉRIO DA ECONOMIA  
 INSTITUTO NACIONAL DE METROLOGIA, QUALIDADE E TECNOLOGIA - INMETRO

Portaria Inmetro/Dimel nº 112, de 5 de abril de 2022.

O DIRETOR DE METROLOGIA LEGAL DO INSTITUTO NACIONAL DE METROLOGIA, QUALIDADE E TECNOLOGIA - (INMETRO), no exercício da delegação de competência outorgada pelo Senhor Presidente do Inmetro, por meio da Portaria nº 257, de 12 de novembro de 1991, conferindo-lhe as atribuições dispostas no subitem 4.1, alínea "b", da regulamentação metrológica aprovada pela Resolução nº 8, de 22 de dezembro de 2016, do Conmetro;

De acordo com o Regulamento Técnico Metrológico para medidores de volume de água, tipo mecânico, aprovado pela Portaria Inmetro nº 295/2018; e,

Considerando os elementos constantes do processo Inmetro nº 0052600.008484/2021-11 e do sistema Orquestra nº 2050003, resolve:

Art. 1º Aprovar a família de modelos LAQUAS, de medidor de volume de água, tipo mecânico, classe de exatidão 2, marca Leenia e condições de aprovação a seguir especificadas:

## 1 REQUERENTE

Nome: METALSAF INDÚSTRIA E COMÉRCIO LTDA.

Endereço: Avenida Governador Magalhães Pinto, nº 3822 - Jaraguá - Montes Claros - MG

CEP: 39404-166

CNPJ: 09.655.998/0001-37

## 2 FABRICANTES

2.1 Nome: Metalsaf Indústria e Comércio Ltda.

Endereço: Avenida Governador Magalhães Pinto, nº 3822 - Jaraguá - Montes Claros - MG

CEP: 39404-166

2.2 Nome: Wenling Younio Water Meter co., Ltd.

Endereço: South Side of Jiulong Street - Wenling Industrial Zone - Wenling City - Zhejiang - China

## 3 IDENTIFICAÇÃO DO MODELO

Instrumento de medição: Medidor de volume de água, tipo mecânico

País de origem: Brasil e China

Marca: Leenia

Modelo: Família de modelos LAQUAS

Classe de exatidão: 2

*Hudson Clayton S. Santana*  
 Hudson Clayton S. Santana  
 Membro da Equipe de Apoio  
 Matrícula 6026-1

*Keneth Philip A. Carvalho*  
 Keneth Philip A. Carvalho  
 Membro da Equipe de Apoio  
 Matrícula: 9038-1

## 4 CARACTERÍSTICAS METROLÓGICAS

O modelo a que se refere a presente portaria possui as seguintes características:

a) Características metrológicas específicas dos modelos, conforme Tabela 1.

Tabela 1 - Características metrológicas específicas dos modelos da família LAQUAS

Modelo	Q <sub>3</sub>	Range	DN	Classe de Temperatura	Pressão Max.	Classe Magnética	Δp	Sensibilidade	Reverso



	m³/h	(H/V) até			Admissível			U/D	
LAQUAS 1	1	100/40	15/20	T30/T50	1,0 ou 1,6	I ou II	63	U0/D0	NÃO
LAQUAS 1,6	1,6	125/63							
LAQUAS 2,5	2,5	125/50	20						
LAQUAS 4	4								



## 5 DESCRIÇÃO FUNCIONAL

5.1 Medidor de volume de água, tipo mecânico, velocimétrico, unijato, com transmissão magnética e carcaça em metal com duas opções de formato.

5.2 Dispositivo Totalizador: Com 4 (quatro) ou 5 (cinco) cilindros ciclométricos para indicação de metros cúbicos e 2 (dois) ou 3 (três) cilindros ciclométricos e 1 (um) ou 2 (dois) ponteiros em escala circular para indicação de submúltiplos.

5.2.1 Indicação máxima: 9999,99998 ou 99999,99998 m<sup>3</sup>.

5.2.2 Divisão de leitura: 0,00002 m<sup>3</sup>.

5.2.3 Mostrador das indicações: Plano ou inclinado 45°, construído totalmente em policarbonato, com opcional de invólucro em metal e vidro.

5.2.4 Opcional: Ponteiro pré-equipado para leitor de pulsos e transmissão remota no mostrador das indicações de relojoaria plana.

## 6 ANEXOS

Anexo 1 - Vistas lateral, superior, em corte e plano de selagem, relojoaria em policarbonato, DN 15/20.

Anexo 2 - Vistas em corte, lateral e plano de selagem, com carcaça opcional.

Anexo 3 - Vistas das opções de mostradores.

Anexo 4 - Vista explodida.

Anexo 5 - Vistas lateral, superior e em corte relojoaria invólucro de metal e vidro DN 15/20.

Art. 2º Esta portaria entra em vigor na data de sua publicação no Diário Oficial da União.



DOCUMENTO ASSINADO ELETRONICAMENTE COM FUNDAMENTO NO ART. 6º, § 1º, DO DECRETO Nº 8.539, DE 8 DE OUTUBRO DE 2015 EM 05/04/2022, ÀS 16:57, CONFORME HORÁRIO OFICIAL DE BRASÍLIA, POR

PERICELES JOSE VIEIRA VIANNA

Diretor da Diretoria de Metrologia Legal

A autenticidade deste documento pode ser conferida no site

[https://sei.inmetro.gov.br/sei/controlador\\_externo.php?acao=documento\\_conferir&id\\_orgao\\_acesso\\_externo=0](https://sei.inmetro.gov.br/sei/controlador_externo.php?acao=documento_conferir&id_orgao_acesso_externo=0) informando o código verificador 1171861 e o código CRC 93C33623.



Diretoria de Metrologia Legal – Dimel  
Divisão de Controle Legal de Instrumentos de Medição – Dicol  
Endereço: Av. Nossa Senhora das Graças, 50 – Xerém – Duque de Caxias – RJ – CEP: 25250-020  
Telefone: (21) 2679-9150 – e-mail: dicol@inmetro.gov.br

Francisco Alves Prudêncio  
Pregoeiro  
Portaria nº 063/2022-SAAE

Hudson Clayton S. Santana  
Membro da Equipe de Apoio  
Matrícula 6026-1

Renata Philipy A. Carvalho  
Membro da Equipe de Apoio  
Matrícula: 9036-1

ANEXOS À PORTARIA INMETRO/DIMEL Nº 112, DE 5 DE ABRIL DE 2022.

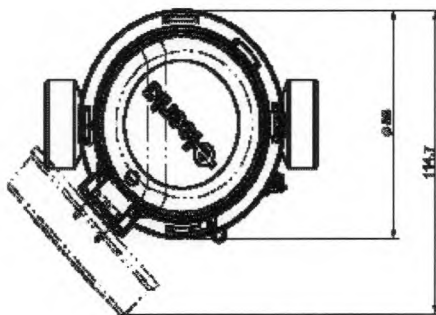
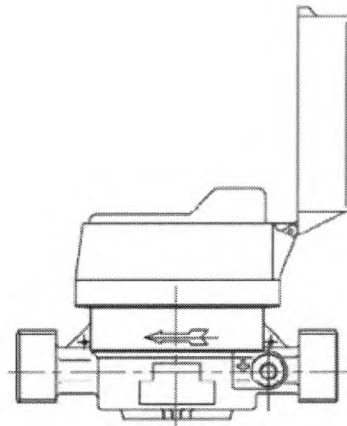
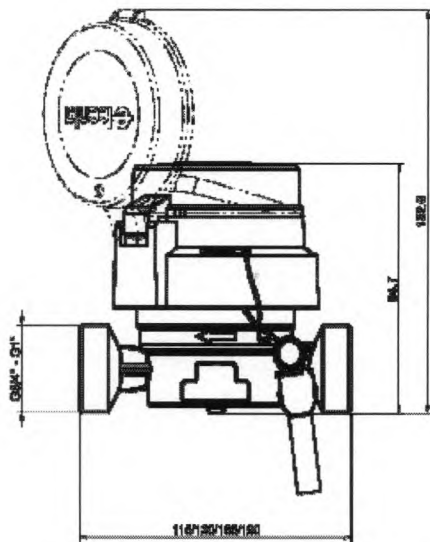

Opções de modelo de barras laterais:

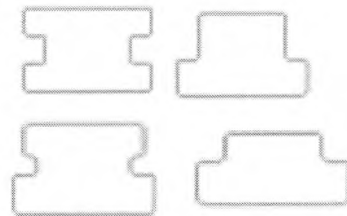

Observações:

- A gravação opcionalmente poderá ser realizada diretamente na carcaça sem barra lateral.
- Os modelos de setas de indicação de fluxo são intercambiáveis entre os modelos de carcaça.

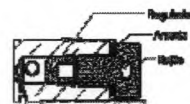
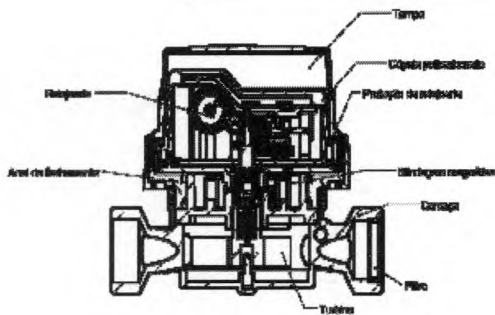

Conjunto de regulagem

*[Signature]*  
 Francisco Alves Prudêncio  
 Projeiro  
 Portaria nº 063/2022-SAAE

QUADRO ANEXO À PORTARIA INMETRO/DIMEL Nº 112, DE 5 DE ABRIL DE 2022.



REQUERENTE: METALSAF INDÚSTRIA E COMÉRCIO LTDA.

VISTAS LATERAL, SUPERIOR, EM CORTE E PLANO DE SELAGEM, RELOJOARIA EM POLICARBONATO, DN 15/20

ANEXO 1

*[Signature]*  
 Hudson Clayton S. Santana  
 Membro da Equipe de Apoio  
 Matrícula 6026-1

*[Signature]*  
 Keycili Phillip A. Carvalho  
 Membro da Equipe de Apoio  
 Matrícula: 9038-1

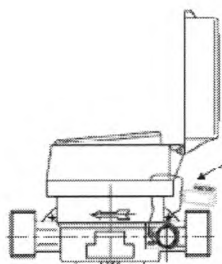
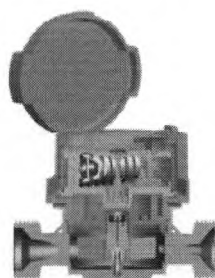
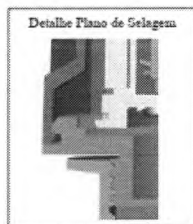
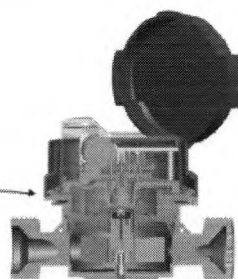
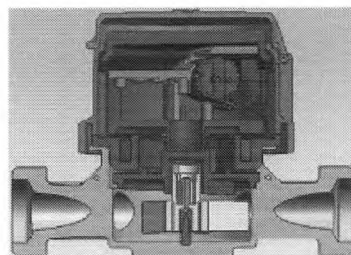
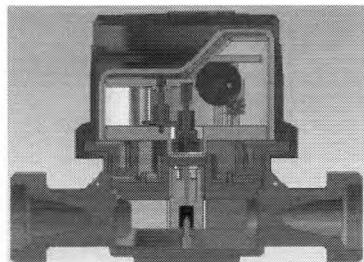

LACRE

DISPOSITIVO DE REGULAGEM

PARAFUSO DE LACRE

Francisco Alves Prudêncio  
Projetista

QUADRO ANEXO 2 PORTARIA INMETRO/DIMEL Nº 112, DE 5 DE ABRIL DE 2022.



REQUERENTE: METALSAF INDÚSTRIA E COMÉRCIO LTDA.

VISTAS EM CORTE, LATERAL E PLANO DE SELAGEM, COM CARÇAÇA OPCIONAL

ANEXO 2

Hudson Clayton S. Santana  
Membro da Equipe de Apoio  
Matricula 6026-1

Kaion Philipe A. Carvalho  
Membro da Equipe de Apoio  
Matricula: 9038-1

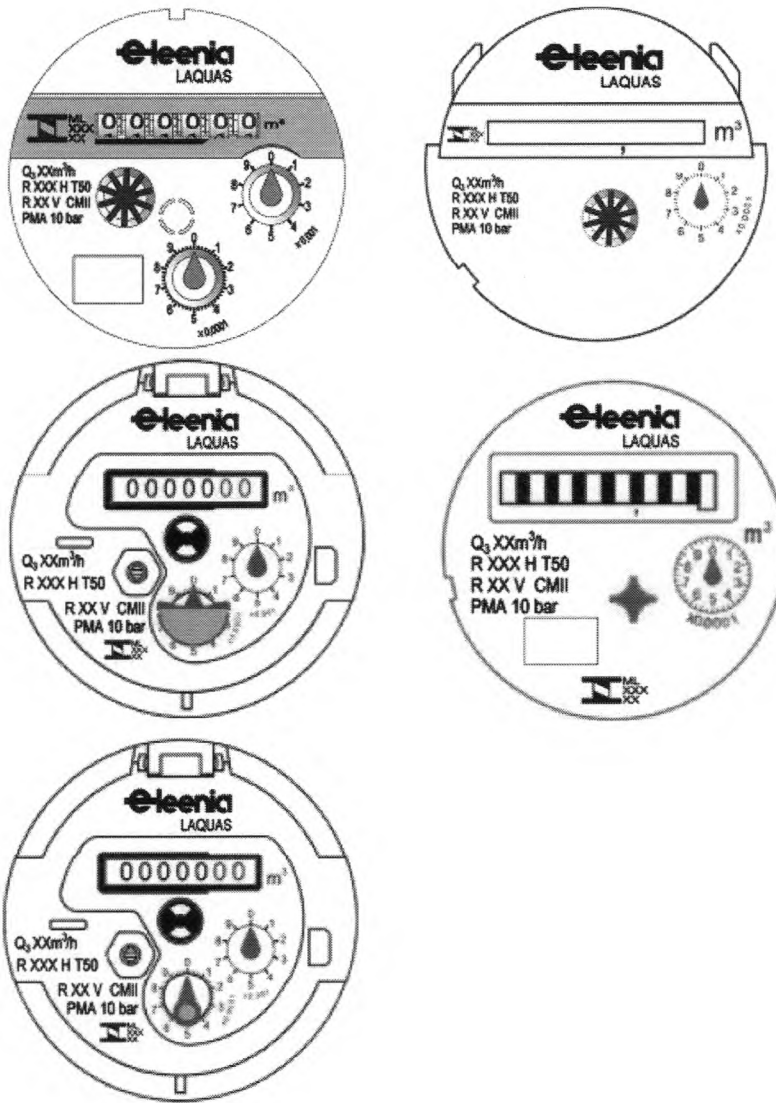

OBS: As posições das inscrições obrigatórias podem ser alteradas, e não obrigatórias omitidas.  
Os modelos de sensores de início de movimento (Estrela) são intercambiáveis entre as opções de mostradores.

*Francisco Alves Prudêncio*  
Pregoeiro  
Portaria nº 863/2022-SAAE  
Cotas em: mm

*Hudson Clayton S. Santana*  
Membro da Equipe de Apoio  
Matricula 6026-1

*Keneth Phillip A. Carvalho*  
Membro da Equipe de Apoio  
Matricula: 8033-1

QUADRO ANEXO À PORTARIA INMETRO/DIMEL Nº 112, DE 5 DE ABRIL DE 2022.

	REQUERENTE: METALSAF INDÚSTRIA E COMÉRCIO LTDA.
	VISTAS DAS OPÇÕES DE MOSTRADORES
	ANEXO 3

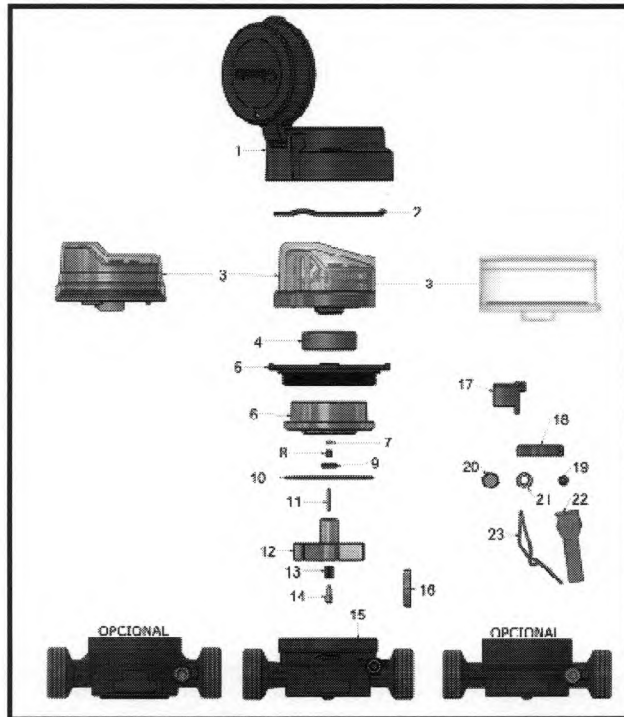
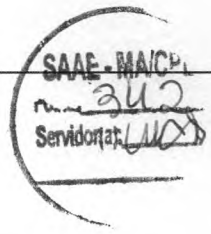

- 1 – Proteção Lateral e Tampa
- 2 – Anel Compensador
- 3 – Relojoarias  
Lâmina Antifraude – Opcional  
Pino compensador - Opcional
- 4 – Proteções Magnéticas - Opcional
- 5 – Anel de Fechamento
- 6 – Câmara Intermediária
- 7 – Safira
- 8 - Bucha Rotativa
- 9 – Imã da Turbina
- 10 – O’ring de Vedação
- 11 – Eixo da Turbina
- 12 - Turbina
- 13 – Bucha da Turbina
- 14 – Eixo da Carcaça
- 15 – Carcaça (Versões opcionais)
- 16 – Filtro
- 17 – Trava Superior
- 18 – Trava Inferior
- 19 – Regulador
- 20 – Bujão
- 21 – Arruela
- 22 – Lacre
- 23 – Fio de aço do lacre

Modelo	Q <sub>3</sub>	Range (H/V)	DN	Comprimento	Tipo de Relojoaria			Material Relojoaria	
					Inclinada 45°	Plana	*Pré-Equipada	Cobre e Vidro	Polícarbonato
LAQUAS	1,0	Até 100/40	15/20	115/165/190	x	x	x	x	x
	1,6	Até 125/63	15/20	115/165/190	x	x	x	x	x
	2,5	Até 125/50	15/20	115/165/190	x	x	x	x	x
	4,0	Até 125/50	20	115/130/165/190	x	x	x	x	x

Francisco Alves Prudêncio  
Pregoeiro  
Copias em: mfm  
Portaria nº 063/2022-SAAE

Hudson Clayton S. Santana  
Membro da Equipe de Apoio  
Matricula 6026-1

Kenneth Phillip A. Carvalho  
Membro da Equipe de Apoio  
Matricula: 9036-1

QUADRO ANEXO À PORTARIA INMETRO/DIMEL Nº 112, DE 5 DE ABRIL DE 2022.



REQUERENTE: METALSAF INDÚSTRIA E COMÉRCIO LTDA.

VISTA EXPLODIDA

ANEXO 4

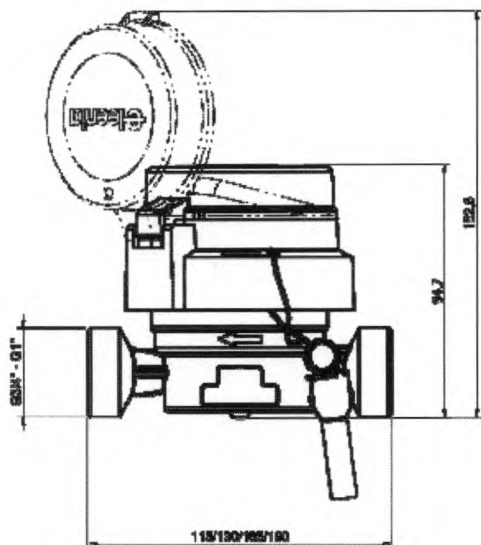

Exemplo de numeração de série:

X XX LN 1234567

- Número de Série Sequencial
- Letras de Identificação do Fabricante
- Ano de fabricação do Medidor
- Designação do Medidor

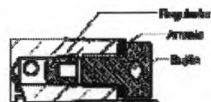
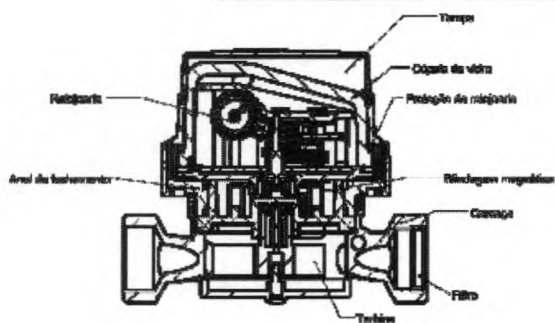
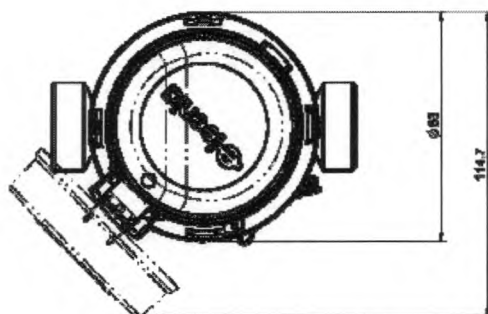

Conjunto de regulagem

*[Signature]*  
**Francisco Alves Prudêncio**  
 Provedor  
 Portaria nº 063/2022-SAAE

*[Signature]*  
**Hudson Clayton S. Sant**  
 Membro da Equipe de Apoio  
 Matrícula 6026-1

*[Signature]*  
**Kenchi Philly A. Carvalho**  
 Membro da Equipe de Apoio  
 Matrícula: 9036-1

QUADRO ANEXO À PORTARIA INMETRO/DIMEL Nº 112, DE 5 DE ABRIL DE 2022.



REQUERENTE: METALSAF INDÚSTRIA E COMÉRCIO LTDA.

VISTAS LATERAL, SUPERIOR E EM CORTE RELOJOARIA INVÓLUCRO DE METAL E VIDRO DN 15/20

ANEXO 5

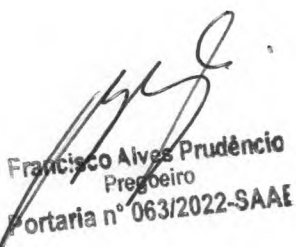

Apresentação de Portaria do Inmetro - Rev.04 - Publicado Out/2011 - Responsabilidade: Profe - Referência NIG-Profe-001

  
Francisco Alves Prudência  
Pregoeiro  
Portaria n° 063/2022-SAAE

  
Hudson Clayton S. Santana  
Membro da Equipe de Apoio  
Matricula 6026-1

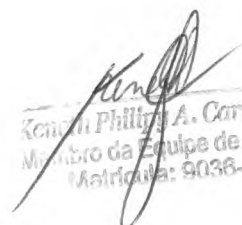
  
Kenneth Phillip A. Carvalho  
Membro da Equipe de Apoio  
Matricula: 9036-1

SAAE - MA/CP  
n.º 345  
Servidora: [assinatura]

**Identificação interna do documento 884UNDO58N-STQLO772**



Nome do arquivo:  
P\_112-22\_SEI\_008484-21-11\_202204061121181859597.pdf  
Data de vinculação ao processo: 06/04/2022 11:21  
Autor: Débora de Jesus da Cunha Mello (djcmedio)  
Processo: 2050003



A autenticidade desse documento pode ser conferida no endereço <https://orquestra.inmetro.gov.br/check>, informando o número do processo 2050003 e verificador STQLO772

*[assinatura]*  
Hudson Clayton S. Santana  
Membro da Equipe de Apoio  
Matricula 6026-1

*[assinatura]*  
Kendy Phillipya A. Carvalho  
Membro da Equipe de Apoio  
Matricula: 9038-1

*[assinatura]*  
Francisco Alves Prudêncio  
Pregoeiro  
Portaria nº 063/2022-SAAE



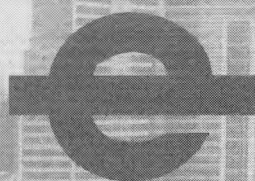

Conheça a  
nossa linha  
de Produtos!

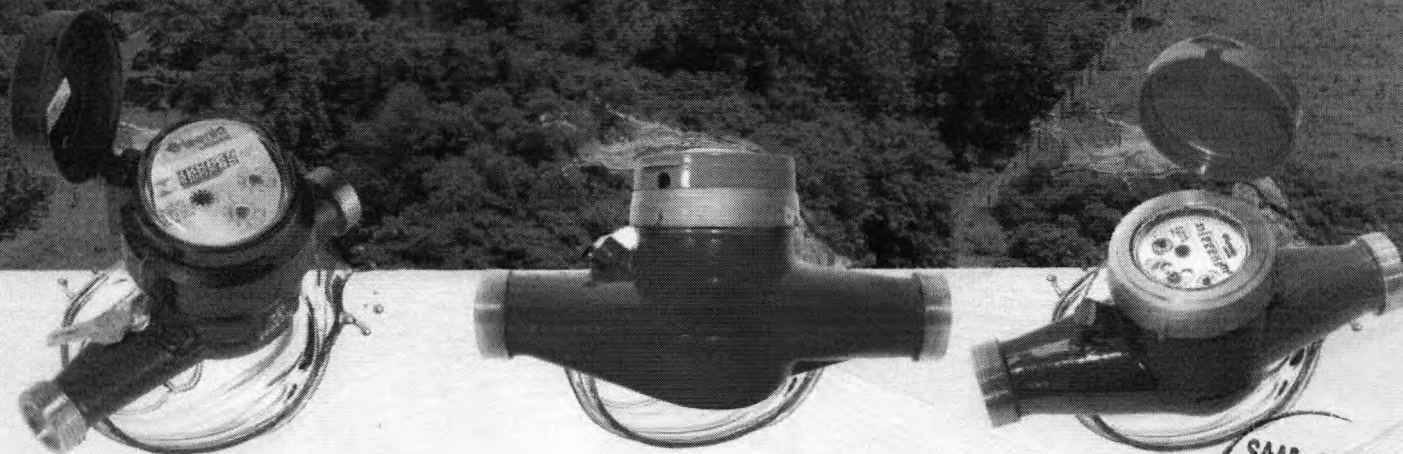

# Catálogo de Produtos

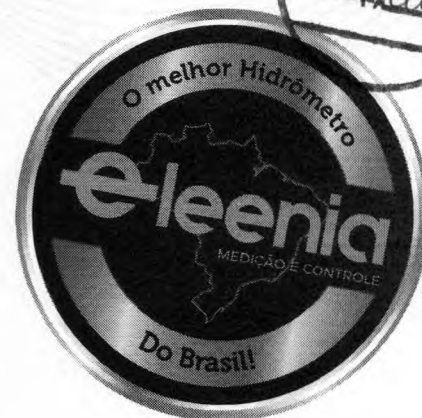

SAAE - MAC/PL  
nº 346  
Servidora: *[assinatura]*

*[assinatura]*  
Francisco Alves Prudêncio  
Pregoeiro  
Portaria nº 063/2022-SAAE

**e-leenia**  
MEDIÇÃO E CONTROLE

[www.leenia.com.br](http://www.leenia.com.br)

*[assinatura]*  
Hudson Clayton S. Santana  
Membro da Equipe de Apoio  
Matricula 6026-1

*[assinatura]*  
Kenneth Phyllis A. Carvalho  
Membro da Equipe de Apoio  
Matricula: 9638-1

# A Leenia Medição e Controle



A Leenia possui em seu quadro de sócios profissionais com mais de 30 (trinta) anos de experiência e conhecimento no ramo industrial, dedicados a fornecer as melhores soluções para a medição e controle de água nos diversos setores. Atuamos com seriedade, transparência e sobretudo, respeito. Prezamos sempre pela qualidade do atendimento, estando prontos para atender e satisfazer as necessidades dos nossos clientes. Nossa Política da Qualidade assegura o atendimento das necessidades e expectativas das partes interessadas, por meio da melhoria contínua da qualidade dos processos de fabricação e comercialização de produtos e serviços para o controle e medição de água.

## Referência nacional em fabricação e comercialização de hidrômetros e conexões!

## Por que a Leenia?



**Produtos com Certificados e Aptos a serem comercializados:** Nossos produtos são aprovados pelos órgãos regulamentadores, além disso possuímos certificados de aprovação das mais diversas companhias de saneamento do Brasil.

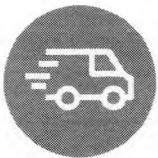

**Entrega no prazo e com garantia:** Como possuímos estocagem de lotes de produtos, podemos assegurar o menor prazo de entrega do mercado, evitando que você espere dias para receber sua mercadoria.



**Atendimento Personalizado com total dedicação ao cliente:** Temos um time de atendentes altamente capacitados e treinados para garantir o melhor atendimento ao cliente sempre. O acompanhamento é feito com excelência no pré, durante e pós venda.

Francisco Alves Prudêncio  
Pregoeiro  
Portaria nº 063/2022-SAAE

Hudson Clayton S. Santana  
Membro da Equipe de Apoio  
Matrícula 6026-1

Kerem Philip A. Carvalho  
Membro da Equipe de Apoio  
Matrícula: 9038-1

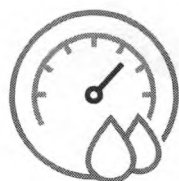

# Hidrômetros Unijatos



## Introdução

Hidrômetro para aplicações residenciais e industriais de medição de consumo de água conforme a norma ABNT NBR 16043 e portaria INMETRO N° 155/2022, com registro de água diretamente na relojoaria que possui ângulo de 45° facilitando a leitura e mantendo a classe de exatidão.

## Características Gerais

- Totalização do consumo de água direta em m<sup>3</sup> e litros;
- Equipamento compacto com funcionamento velocimétrico e leitura direta totalizada;
- Transmissão magnética, permitindo aberturas rápidas sem escorregamento;
- Blindagem, garantindo segurança total antifraude Classe I e II;
- Cúpula de alta resistência e relojoaria extra-seca inclinada 45° e orientável 360° em Policarbonato ou em Vidro;
- Dispositivo para ajuste da calibração da medição, com acerto de eventuais desvios na curva de erros, o que confere a calibração em bancadas de ensaio;
- Mancais em Safira Sintética;
- Conexões de latão ou polipropileno;
- Cinta Metálica antifraude;
- Sistema antifraude contra sargento;



Francisco Alves Prudêncio  
Pregoeiro  
Portaria n° 063/2022-SAAE

## Família Laquas

Keneth Phillip A. Carvalho  
Membro da Equipe de Apoio  
Matrícula: 9036-1



Hudson Clayton S. Santana  
Membro da Equipe de Apoio  
Matrícula 6026-1



# Informações Metrológicas e Dimensionais

DN	Vazão Permanente Q <sub>3</sub> - m <sup>3</sup> /h	Range Horizontal Q <sub>3</sub> /Q <sub>1</sub>	Faixa de Vazão de Trabalho			Vazão Início Funcionamento l/h	Comprimento (mm)
			Q <sub>1</sub> - l/h	Q <sub>2</sub> - l/h	Q <sub>4</sub> - m <sup>3</sup> /h		
15	1.0	80	12,5	20	1,25	5,0	115 / 165
		100	10	16	1,25	5,0	
	1.6	80	20	32	2,0	7,0	
		100	16	25,6	2,0	6,0	
		125	12,8	20,48	2,0	6,0	
	2,5	80	31,25	50	3,125	8,0	
100		25	40	3,125	8,0		
125		20	32	3,125	6,0		
20	1.0	80	12,5	20	1,25	5,0	115 / 190
		100	10	16	1,25	5,0	
	1.6	80	20	32	2,0	7,0	
		100	16	25,6	2,0	6,0	
		125	12,8	20,48	2,0	6,0	
	2,5	80	31,25	50	3,125	8,0	
		100	25	40	3,125	8,0	
		125	20	32	3,125	6,0	
	4,0	80	50	80	5,0	15,0	115 / 130 / 190
		100	40	64	5,0	12,0	
		125	32	51,2	5,0	12,0	

Classe de Perda de Pressão	Δp 63
Classe de temperatura (°C)	T30 / T50
Pressão Máxima (PMA)	10 bar

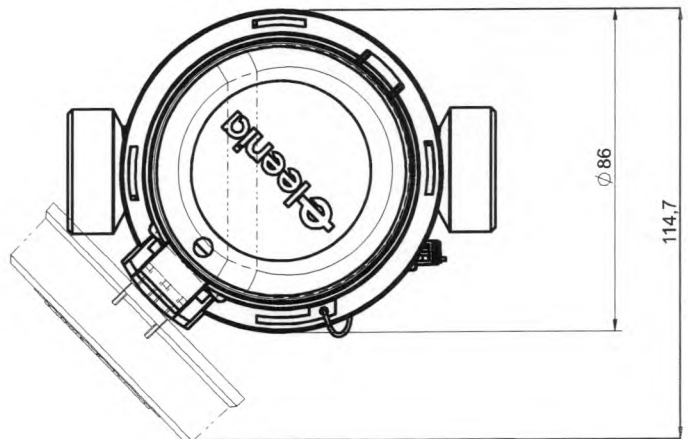
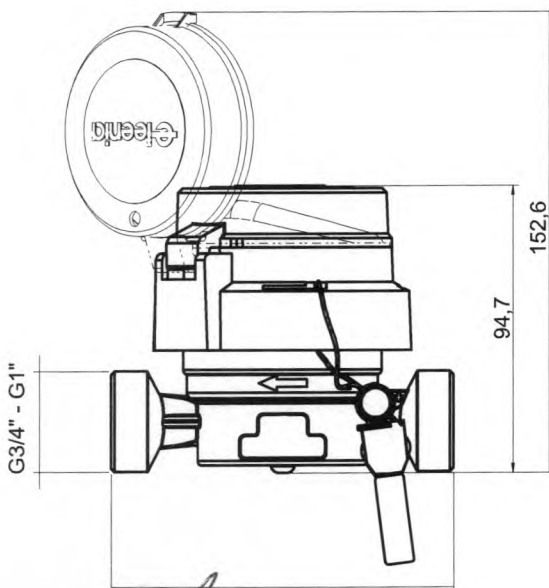

Francisco Alves Prudêncio  
 Pregoeiro  
 Portaria nº 063/2022-SAAE

Hudson Clayton S. Santana  
 Membro da Equipe de Apoio  
 Matrícula 6026-1

Kenan Phillip A. Carvalho  
 Membro da Equipe de Apoio  
 Matrícula: 9030-1



# Curva de Erro

Curva de Erro - Laquas Q<sub>3</sub>=1,6 R125 H

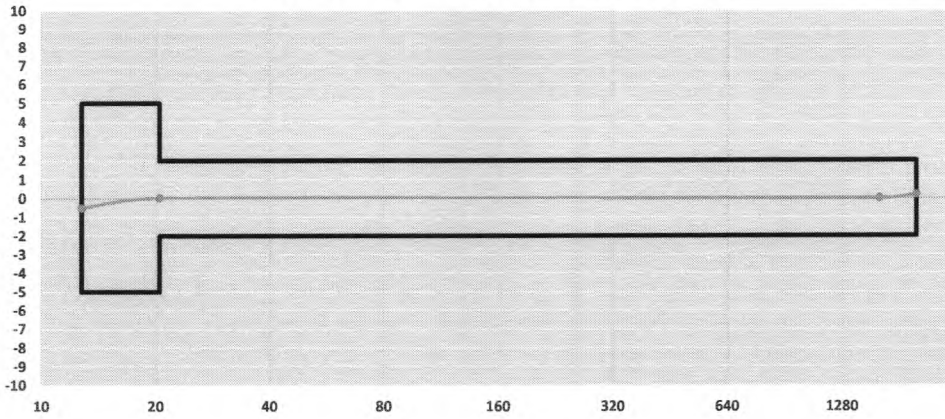

# Perda de Pressão

LAQUAS Q<sub>3</sub> 1,6 DN20x115 (G 1" B)

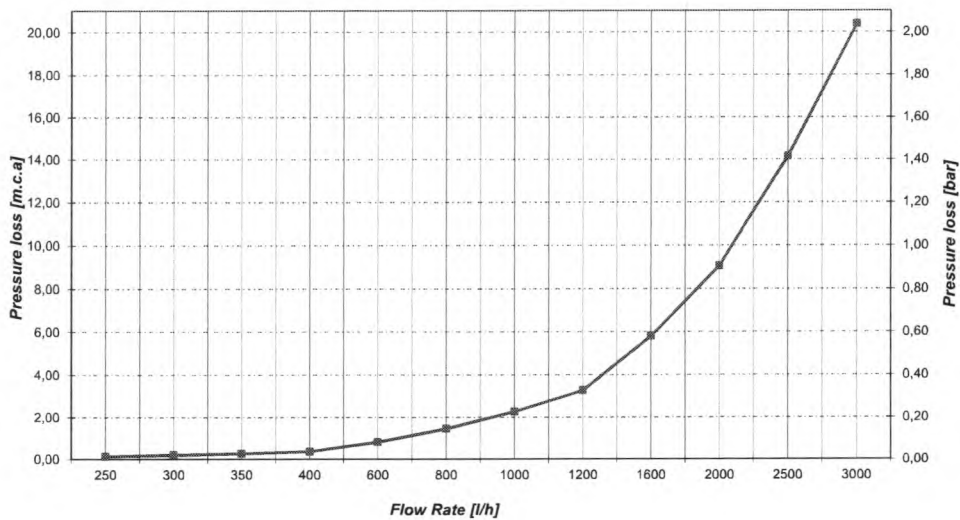

  
Francisco Alves Prudêncio  
Pregoeiro  
Portaria nº 063/2022-SAAE

  
Hudson Clayton S. Santana  
Membro da Equipe de Apoio  
Matricula 6026-1

  
Kenick Philipyn A. Carvalho  
Membro da Equipe de Apoio  
Matricula 9000-1





# Hidrômetro Multijato



## Introdução

Hidrômetro para aplicações residenciais e industriais de medição de consumo de água conforme a norma ABNT NBR 16043 e portaria INMETRO N° 155/2022, com registro de água diretamente na relojoaria que possui ângulo de 45° facilitando a leitura e mantendo a classe de exatidão.

## Características Gerais

- Totalização do consumo de água direta em m<sup>3</sup> e litros;
- Equipamento robusto com funcionamento velocimétrico e leitura direta totalizada;
- Transmissão magnética permitindo aberturas rápidas sem escorregamento;
- Dispositivo para ajuste da calibração da medição, com acerto de eventuais desvios na curva de erros, permitindo a calibração em bancadas de ensaio;
- Corpo em liga metálica e mecanismo de medição e relojoaria em plástico de alta resistência;
- Cúpula em policarbonato ou cúpula de vidro;
- Conexões de latão ou polipropileno;
- Relojoaria 45°;
- Cinta Metálica Antifraude;
- Mancais em Safira Sintética;
- Sistema antifraude contra sargento;

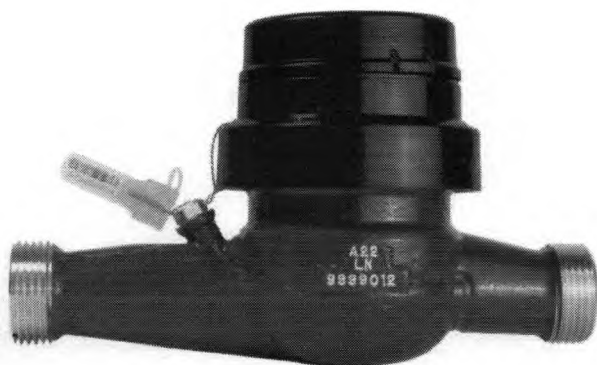

Francisco Alves Prudêncio  
Pregoeiro  
Portaria nº 063/2022-SAAE

**Família Laquam - Linha Domiciliar**

Keneth Phillipy A. Carvalho  
Membro da Equipe de Apoio  
Matricula: 2036-1



Hudson Clayton S. Santana  
Membro da Equipe de Apoio  
Matricula 6026-1

# Informações Metrológicas e Dimensionais



DN	Vazão Permanente $Q_s$ - m <sup>3</sup> /h	Range Horizontal $Q_1/Q_2$	Faixa de Vazão de Trabalho			Vazão Início Funcionamento 1/h	Comprimento (mm)
			$Q_1$ - l/h	$Q_2$ - l/h	$Q_3$ - m <sup>3</sup> /h		
15	1,6	80	20	32	2,0	7,0	165
		100	16	25,6	2,0	6,0	
		125	12,8	20,48	2,0	6,0	
	2,5	80	31,25	50	3,125	8,0	
		100	25	40	3,125	8,0	
		125	20	32	3,125	6,0	
20	1,6	80	20	32	2,0	7,0	190
		100	16	25,6	2,0	6,0	
		125	12,8	20,48	2,0	6,0	
	2,5	80	31,25	50	3,125	8,0	
		100	25	40	3,125	8,0	
		125	20	32	3,125	6,0	
	4,0	80	50	80	5,0	15,0	
		100	40	64	5,0	12,0	
		125	32	51,2	5,0	12,0	

Classe de Perda de Pressão	$\Delta p$ 63
Classe de temperatura (°C)	T30 / T50
Pressão Máxima (PMA)	10 bar

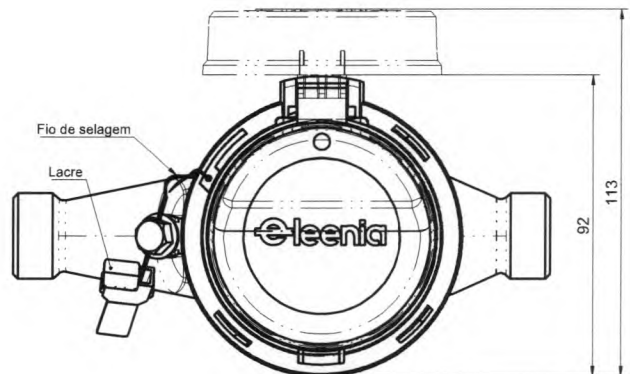
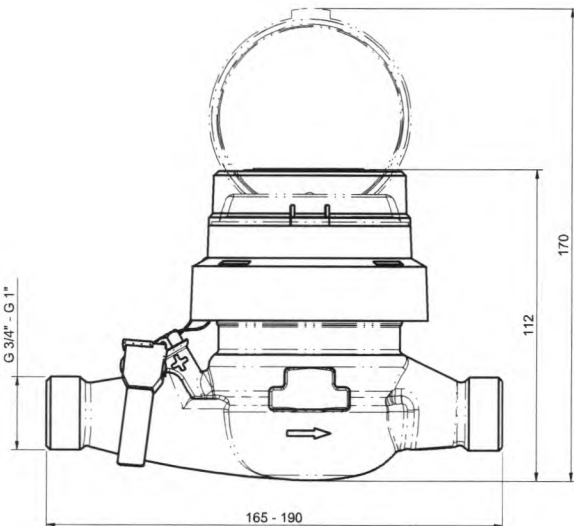

Francisco Alves Prudêncio  
Pregoeiro  
Portaria nº 063/2022-SAAE

Hudson Clayton S. Santana  
Membro da Equipe de Apoio  
Matricula 6026-1

Keneth Phillipim Carvalho  
Membro da Equipe de Apoio  
Matricula: 2038-1



# Curva de Erro



Curva de Erro - Laquam Q<sub>3</sub>=2,5 R100 H

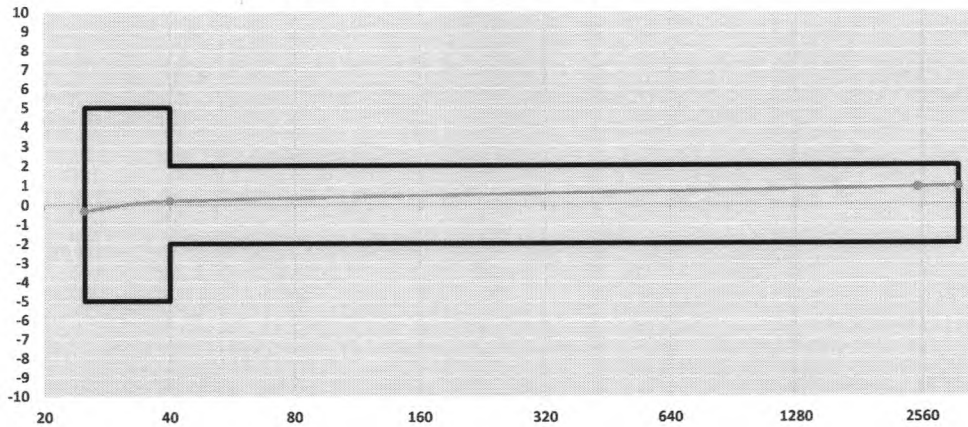

# Perda de Pressão

LAQUAM DN20x190 mm (G1" B) Q3=2.5 R100 - Pressure loss

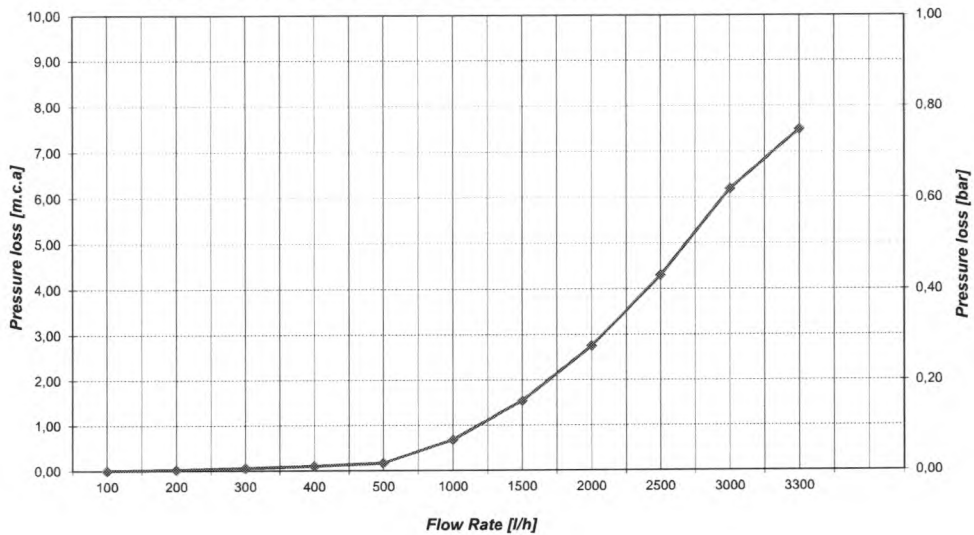

Francisco Alves Prudêncio  
Pregoeiro  
Portaria nº 063/2022-SAAE

Hudson Clayton S. Santana  
Membro da Equipe de Apoio  
Matricula 6026-1

Kenan Phillip A. Carvalho  
Membro da Equipe de Apoio  
Matricula 9036-1







# Hidrômetros Multijatos



## Introdução

Hidrômetro para aplicações industriais de medição de consumo de água conforme a norma ABNT NBR 16043 e portaria INMETRO N° 155/2022, com registro do volume de água diretamente na relojoaria plana, ou através de um sistema de leitura remota utilizando o acessório pré - equipado para telemetria.

## Características Gerais

- Totalização do consumo de água direta em m<sup>3</sup> e litros;
- Transmissão magnética permitindo aberturas rápidas sem escorregamento;
- Dispositivo para ajuste da calibração da medição, permitindo o acerto de eventuais desvios na curva de erros, permitindo a calibração em bancadas de ensaio;
- Corpo em liga metálica, e mecanismo de medição e relojoaria em plástico de alta resistência;
- Cúpula em policarbonato;
- Conexões de latão;
- Relojoaria plana;
- Possui anel de fechamento metálico;
- Mancais em Safira Sintética;



  
Francisco Alves Prudêncio  
Provedor  
Portaria nº 063/2022-SAAE

**Família Laquam - Linha Industrial**

  
Kenneth Philip A. Carvalho  
Membro da Equipe de Apoio  
Matrícula: 9036-1



  
Hudson Clayton S. Santana  
Membro da Equipe de Apoio  
Matrícula 6026-1

# Informações Metrológicas e Dimensionais



DN	Vazão Permanente	Range Horizontal	Faixa de Vazão de Trabalho			Vazão Início Funcionamento 1/h	Comprimento (mm)
	Q <sub>p</sub> - m³/h		Q <sub>1</sub> /Q <sub>2</sub>	Q <sub>1</sub> - l/h	Q <sub>2</sub> - l/h		
25	6,3	80	78,75	126	7,875	15,0	260
		100	63	100,8	7,875	12,0	
		125	50,4	80,64	7,875	12,0	
	10,0	80	125	200	12,5	16,0	
		100	100	160	12,5	14,0	
		125	80	128	12,5	14,0	
40	16,0	80	200	320	20,0	20,0	300
		100	160	256	20,0	16,0	
50	25,0	80	312,5	500	31,25	24,0	270
		100	250	400	31,25	26,0	

Classe de Perda de Pressão	Δp 63
Classe de temperatura (°C)	T30 / T50
Pressão Máxima (PMA)	10 bar

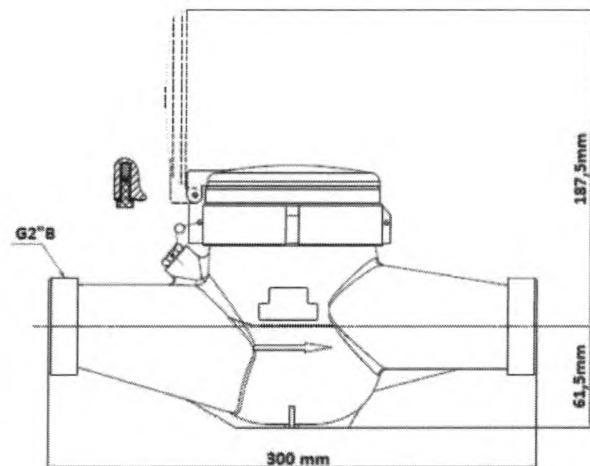
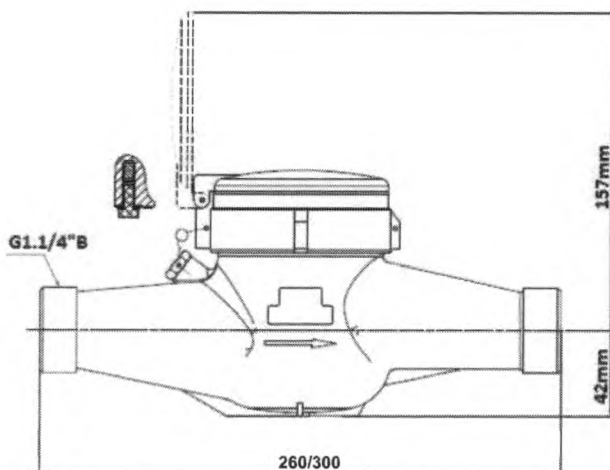

*Francisco Alves Prudêncio*  
 Pregoeiro  
 Portaria nº 063/2022-SAAE

*Hudson Clayton S. Santana*  
 Membro da Equipe de Apoio  
 Matrícula 6026-1

*Kenia Phillip A. Carvalho*  
 Membro da Equipe de Apoio  
 Matrícula 6026-1



# Curva de Erro

Curva de Erro - Laquam Q<sub>3</sub>=6,3 R100 H

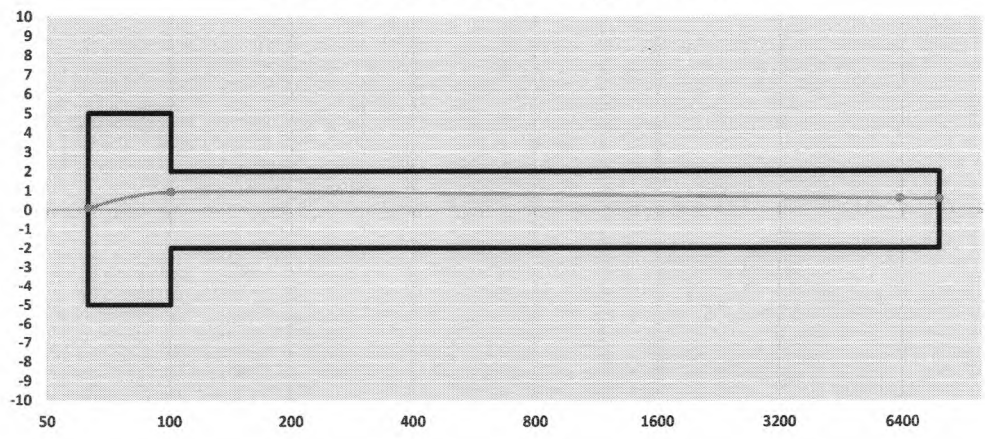

# Perda de Pressão

LAQUAM Q<sub>3</sub> 6,3 DN25x260 (G 1 1/4" B)

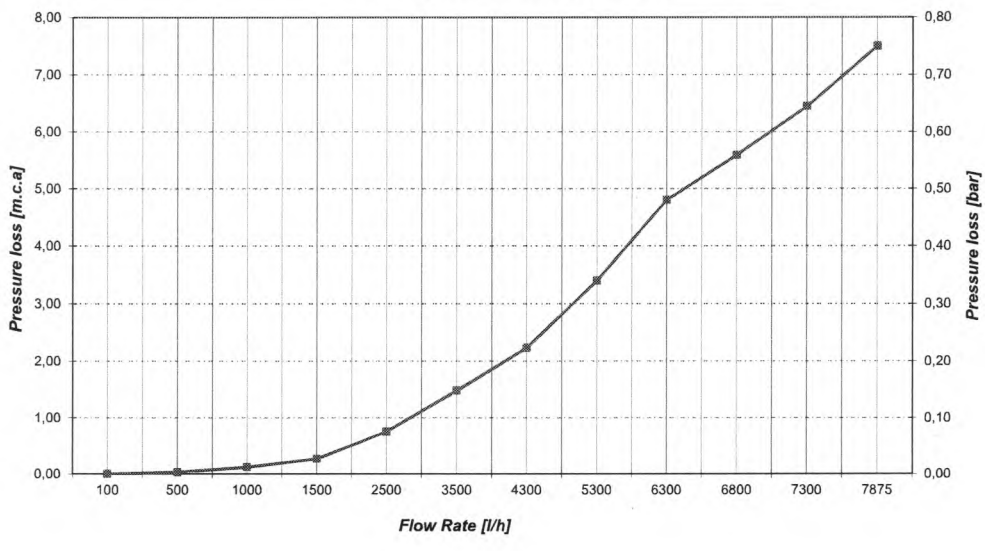

*[Signature]*  
 Francisco Alves Prudêncio  
 Pregoeiro  
 Portaria n.º 063/2022-SAAE

*[Signature]*  
 Hudson Clayton S. Santana  
 Membro da Equipe de Apoio  
 Matrícula 6026-1

*[Signature]*  
 Renato Phillips L. Carvalho  
 Membro da Equipe de Apoio  
 Matrícula: 9036-1





**WOLTMANN  
WS VERTICAL**



## Introdução

Hidrômetro Woltmann WS Vertical para aplicações de medição de consumo de água conforme portaria INMETRO 155/22 de medidores de volume para água potável, com registro do consumo de água diretamente no mostrador, relojoaria pré-equipada para instalação de sensor emissor de sinal pulsado tipo contato seco.

## Características Gerais

- Turbina horizontal de eixo vertical para instalação em tubulação horizontal;
- Transmissão magnética do ciclo da turbina permitindo aberturas rápidas sem escorregamento;
- Inovador filtro interno resguardando a vida útil do instrumento de medição;
- Cúpula de alta resistência em policarbonato IP68, relojoaria extra-seca orientável 360°, com opção de ser equipada com sensor emissor de sinal pulsado contato seco;
- Dispositivo para ajuste de calibração da medição;
- Corpo em ferro fundido protegido por tratamento anticorrosivo de pintura em tinta epóxi com excelente ancoragem;
- Grande vida útil e de fácil manutenção com possibilidade da substituição do kit interno de medição.



*Francisco Alves Prudêncio*  
Pregoeiro  
Portaria nº 063/2022-SAAE

*Hudson Clayton S. Santana*  
Membro da Equipe de Apoio  
Matrícula 6026-1

*Genivaldo Phillips A. Carvalho*  
Membro da Equipe de Apoio  
Matrícula: 9036-



# Informações Metrológicas e Dimensionais

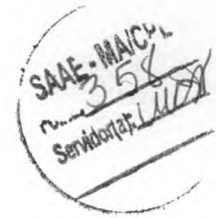

DN	Vazão Permanente	Range Horizontal	Faixa de Vazão de Trabalho			Vazão Início Funcionamento 1/h
	Q <sub>3</sub> - m <sup>3</sup> /h		Q <sub>3</sub> /Q <sub>1</sub>	Q <sub>1</sub> - l/h	Q <sub>2</sub> - l/h	
50	25	80	313	500	31,250	80
		160	156	250	31,250	80
65	40,0	80	500	800	50,0	110,0
		160	250	400	50	110,0
80	63,0	80	788	1260	78,75	240,0
		160	394	630	7875	240,0
100	100	80	1250	2000	125	360,0
		160	625	1000	125	360,0

Classe de Perda de Pressão	Δp 63
Classe de temperatura (°C)	T30 / T50
Pressão Máxima (PMA)	10 bar ou 16 bar

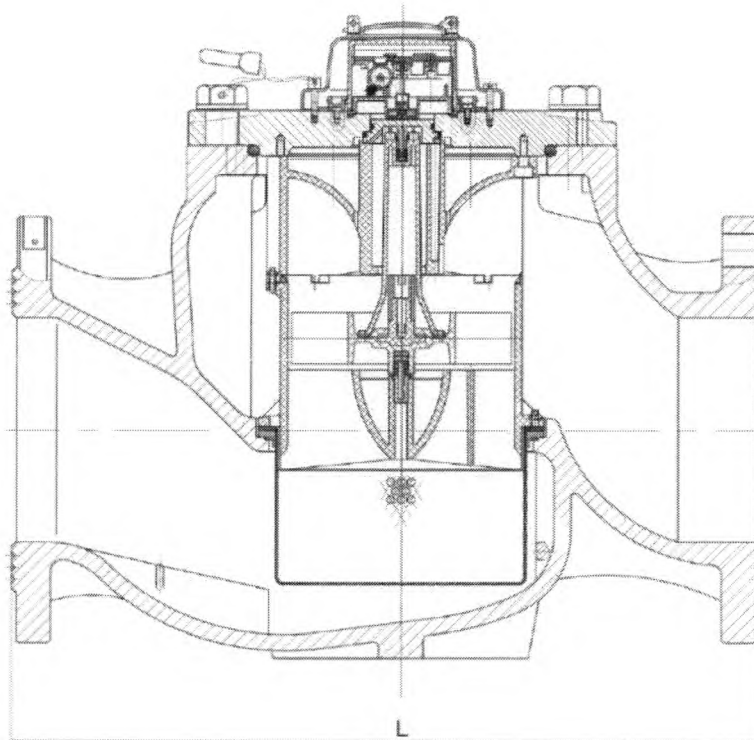

DN	L - Comprimento
50 - 2"	270/280
65 - 2½"	300
80 - 3"	225/300
100 - 4"	250/360
150 - 6"	500

Francisco Alves Prudêncio  
Pregoeiro  
Portaria n° 063/2022-SAAE

Kenil Philip A. Carvalho  
Membro da Equipe de Apoio  
Matrícula: 6026-1



Hudson Clayton S. Santana  
Membro da Equipe de Apoio  
Matrícula 6026-1

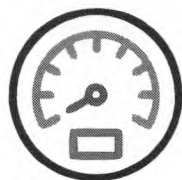

# Woltmann WP Horizontal



## Introdução

Hidrômetro Woltmann WP Horizontal para aplicações de medição de consumo de água conforme portaria INMETRO 155/22 de medidores de volume para água potável, com registro do consumo de água diretamente no mostrador, relojoaria pré-equipada para instalação de sensor emissor de sinal pulsado tipo contato seco.

## Características Gerais

- Turbina de eixo horizontal, permitindo instalação em tubulação horizontal, vertical e inclinada, construção compacta e leve;
- Transmissão magnética do ciclo da turbina, permitindo aberturas rápidas sem escorregamento, totalmente protegida contra perturbações magnéticas;
- Corpo em ferro fundido protegido por tratamento anticorrosivo em epóxi eletrostático, com superfície lisa de excelente ancoragem;
- Grande vida útil, fácil manutenção e possibilidade da substituição do kit interno de medição para manutenção, sem remoção do corpo da tubulação;
- Hidrômetro conforme características de desempenho e dimensional da norma ABNT 14005, 7675 e ISO4064;
- Relojoaria giratória 360° ou fixa, super seca, pré-equipada para telemetria, construída em policarbonato ou cobre e vidro, modelos protegidos por cobertura e tampa em alumínio injetado com pintura eletroestática ou plástico, garantindo ampla proteção contra fraudes e Ip68;
- Classe de exatidão 2 com R80 para instalação horizontal e R50 para instalação vertical.

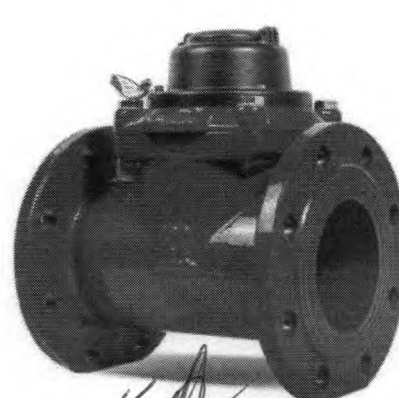
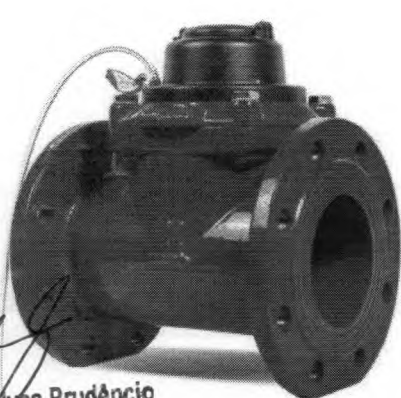

Francisco Alves Prudêncio  
Fregoeiro  
Portaria n° 063/2022-SAAE

Kenzo Phillippe L. Carvalho  
Membro da Equipe de Apoio  
Matricula: 6026-1



Hudson Clayton S. Santana  
Membro da Equipe de Apoio  
Matricula 6026-1

# Informações Metrológicas e Dimensionais



DN	Vazão Permanente	Range Horizontal	Posição de Instalação	Faixa de Vazão de Trabalho			Vazão Início Funcionamento 1/h
	$Q_p$ - m <sup>3</sup> /h			$Q_1/Q_2$	$Q_1$ - l/h	$Q_2$ - l/h	
50	25	80	Horizontal	0,313	0,5	31,250	200
		50	Vertical	0,500	0,8	31,250	
65	40,0	80	Horizontal	0,500	0,8	50,0	200
		50	Vertical	0,800	1,28	50,0	
80	63,0	80	Horizontal	0,788	1,26	78,75	225
		50	Vertical	1,260	2,016	78,75	
100	100	80	Horizontal	1,250	2	125,00	250
		50	Vertical	2,000	3,2	125,00	
125	160	80	Horizontal	2,000	3,2	200,00	250
		50	Vertical	3,200	5,12	200,00	
150	250	80	Horizontal	3,125	5	312,50	300
		50	Vertical	5,000	8	312,50	
200	400	80	Horizontal	5,000	8	500,00	350
		50	Vertical	8,000	12,8	500,00	
250	630	80	Horizontal	7,875	12,6	787,50	450
		50	Vertical	12,600	20,16	787,50	
300	1000	80	Horizontal	12,500	20	1250	500
		50	Vertical	20,000	32	1250	

Classe de Perda de Pressão	$\Delta p$ 63
Classe de temperatura (°C)	T30 / T50
Pressão Máxima (PMA)	10 bar ou 16 bar

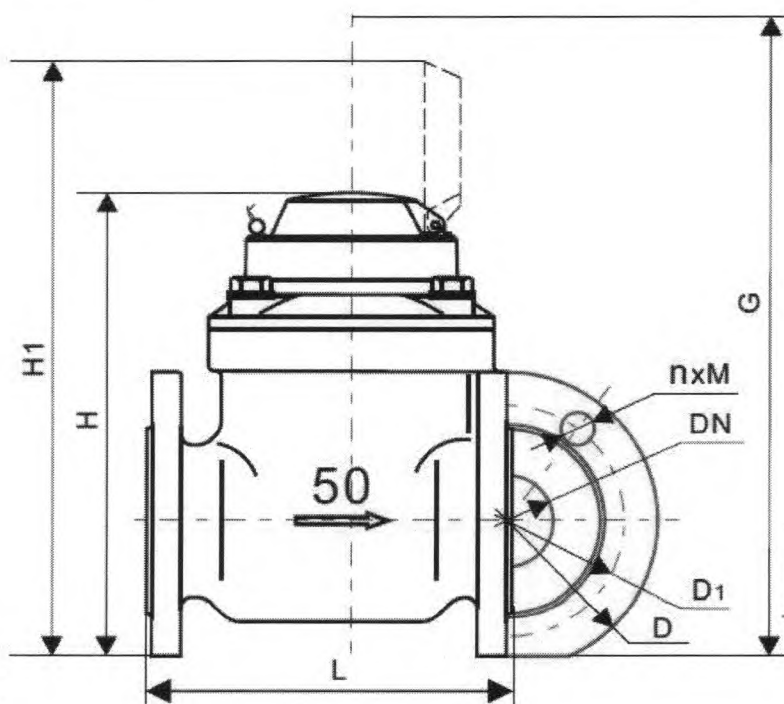

Francisco Alves Prudêncio  
Pregoeiro  
Portaria nº 063/2022-SAAE

Hudson Clayton S. Santana  
Membro da Equipe de Apoio  
Matricula 6026-1

Kaushik Phyllis A. Carvalho  
Membro da Equipe de Apoio  
Matricula 8030-1



# Os melhores produtos para área do Saneamento está no Gruposaf!

SAAE-MAIC/L  
n.º 361  
Serviço de F. U. S.

## Hidrômetros

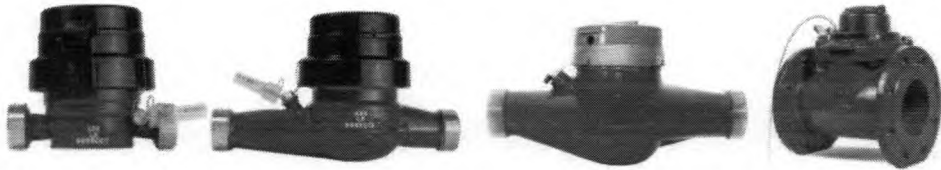

## Porcas e Redução



## Conexão com banho de Níquel



## Porcas PP



## Tubetes



## Tubetes PP



Francisco Alves Prudêncio  
Projetista  
Portaria n.º 063/2022-SAAE

Keneth Philip A. Carrolião  
Membro da Equipe de Apoio  
Matrícula: 6026-1

Hudson Clayton S. Santana  
Membro da Equipe de Apoio  
Matrícula 6026-1



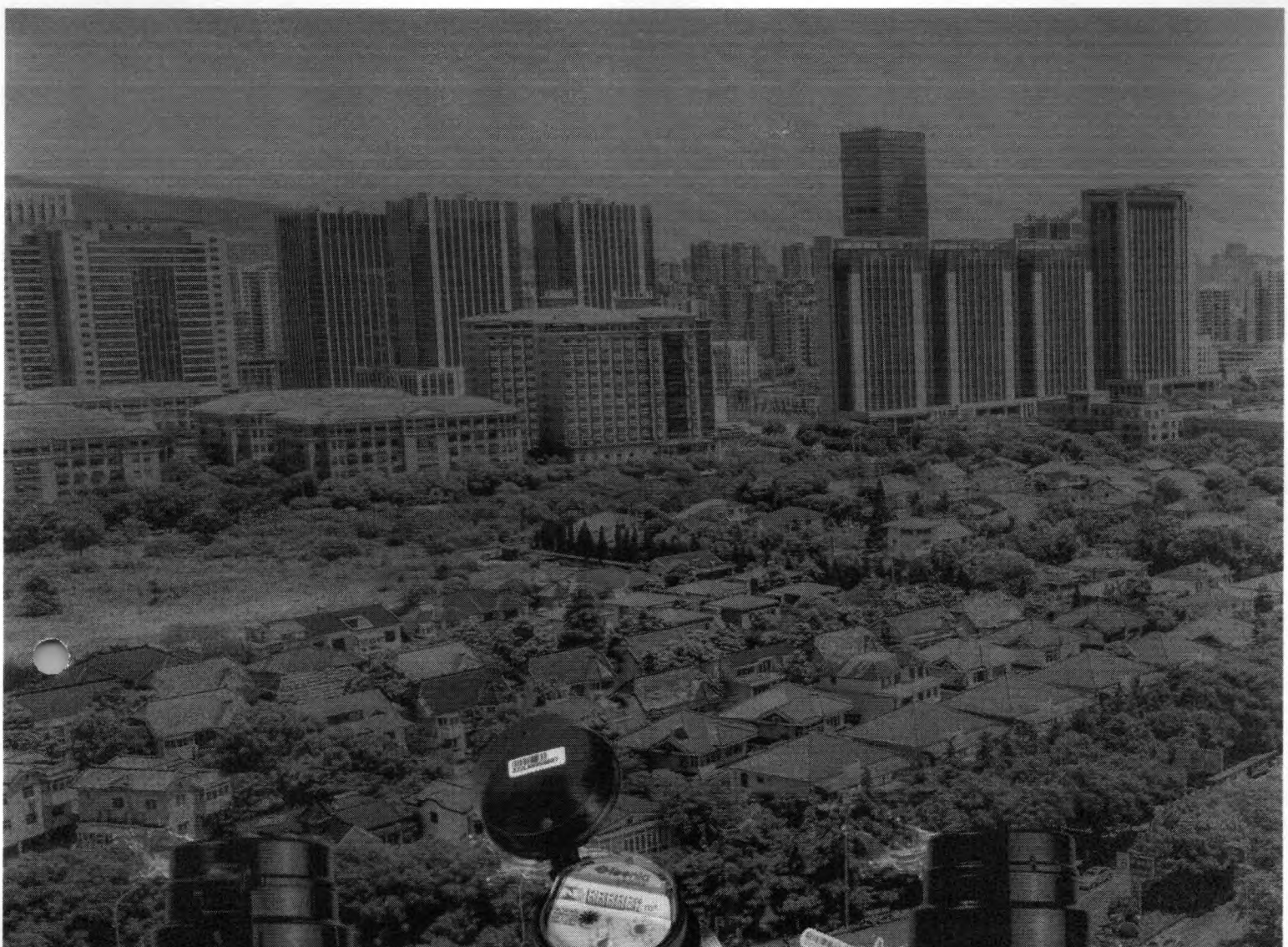

SAAE-MAICPL  
n.º 262  
Semidocap/LUD

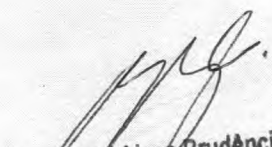
  
Francisco Alves Prudêncio  
Pregoeiro  
Portaria nº 063/2022-SAAE

**Contato:**  
Tel.: (38) 9 8417-8874  
E-mail: contato@leenia.com.br

  
Hudson Clayton S. Santana  
Membro da Equipe de Apoio  
Matricula 6026-1

  
Kenold Philippe Caronilha  
Membro da Equipe de Apoio  
Matricula 6000-1

Av. Governador Magalhães Pinto,  
nº 7312 Galpão 4, Jardim Primavera,  
CEP: 39.404-884 - Montes Claros-MG



MEDICÃO E CONTROLE

LEENIA METALURGIA E SOLUCOES INTELIGENTES EIRELI

CNPJ: 29.962.319/0001-80 Inscrição Estadual: 003153114.00-17

Av. Gov. Magalhães Pinto, 7312 – Galpão 4 – CEP: 39.404-884 - Jardim Primavera – Montes Claros -MG CEP: 39404-884

Telefone: (38) 3229-4550 E-mail: licitacao@leenia.com.br

PROPOSTA COMERCIAL

PREGÃO ELETRÔNICO Nº 006/2022

AO

PREGOEIRO E EQUIPE DE APOIO



Leenia Metalurgia e Soluções Inteligentes Eireli.

CNPJ: 29.962.319/0001-80

Inscrição Estadual: 003153114.00-17

Endereço: Av. Gov. Magalhães Pinto, 7312 – Galpão 4 –Jardim Primavera

CEP: 39.404-884

Cidade: Montes Claros/MG

Telefone: (38) 3229.4550

E-mail: [licitacao@leenia.com.br](mailto:licitacao@leenia.com.br)

Dados Bancários: Ag: 3049-0 CC: 37551-9 Banco: Bradesco

Dados de quem assinará o contrato, caso a empresa ganhe:

Nome: Loren Dias Fonseca Nacionalidade: Brasileira

Identidade: 20364912 – PC/MG CPF: 139.494.836-08

Cargo: Diretora Geral

Endereço: Rua P, 469, Bairro Planalto/ Montes Claros

A empresa LEENIA METALURGIA E SOLUÇÕES INTELIGENTES EIRELI, inscrita no CNPJ sob nº. 29.962.319/0001-80, por meio do seu representante legal que este subescreve, oferta a Vossas Senhorias a proposta de preços referente à Pregão Eletrônico nº 006/2022.

Item	Especificações	Qtd.	Un.	Marca/ Modelo	Preço Uni.	Preço Total
07	Hidrômetro Unijato DN 15 (1/2”), relojoaria inclinada 45°, vazão nominal 1,5m³/h ou Q3 2,5 m³/h, vazão máxima 3,0m³/h ou Q4 3.125 L/h, sem Conexões, na cor azul, aplicações residenciais e industriais de medição de consumo de água, selo e certificado do INMETRO, com nome SAAE gravado no visor, para atender as necessidades do Município de Açailândia SAAE - Serviço Autônomo de Água Esgoto. <b>COTA RESERVADA PARA ME E EPP,</b>	3.750	Un	Leenia/ LAQUAS DN 15	R\$ 50,00	R\$ 187.500,00

Francisco Alves Prudêncio  
Pregoeiro  
Portaria nº 063/2022-SAAE

Kenya  
Koucká Phyllis A. Carvalho  
Membro da Equipe de Apoio  
Matrícula: 6026-1

Hudson Clayton S. Santana  
Membro da Equipe de Apoio  
Matrícula 6026-1

LOREN  
DIAS  
FONSECA

Assinado digitalmente por LOREN DIAS  
FONSECA  
DN: C=BR, O=ICP-Brasil, OU=AC Certisign  
Múltipla, OU=265532000115,  
OU=Presencial, OU=Assinatura Tipo A3,  
CN=LOREN DIAS FONSECA  
Razão: Eu sou o autor deste documento  
Localização: sua localização de assinatura aqui  
Data: 2022.11.16 16:46:26-0300  
Foxit PDF Reader Versão: 11.2.1



MEDIÇÃO E CONTROLE

LEENIA METALURGIA E SOLUCOES INTELIGENTES EIRELI

CNPJ: 29.962.319/0001-80 Inscrição Estadual: 003153114.00-17

Av. Gov. Magalhães Pinto, 7312 - Galpão 4 - CEP: 39.404-884 - Jardim Primavera - Montes Claros -MG CEP: 39404-884

Telefone: (38) 3229-4550 E-mail: licitacao@leenia.com.br



	<b>NOS TERMOS DO ART 48, INCISO III, DA LEI 123/2006 E ALTERAÇÕES POSTERIORES.</b>			
<b>Valor Total do Item: R\$ 187.500,00 (Cento e Oitenta e Sete Mil, Quinhentos Reais)</b>				

**Validade da Proposta:** 60 (sessenta) dias, após apresentação.

**Prazo de entrega:** Os objetos da licitação deverão ser entregues no prazo máximo em até 05 (cinco) dias úteis a contar do recebimento da ordem de entrega, podendo ser prorrogado a critério da administração, acompanhados da respectiva Nota Fiscal.

**Prazo de pagamento:** Não superior a 30 (trinta) dias, contados da emissão do termo de recebimento.

Montes Claros/MG, 18 de Novembro de 2022

**LOREN  
DIAS  
FONSECA**

Assinado digitalmente por LOREN DIAS  
FONSECA  
DN: C=BR, O=ICP-Brasil, OU=AC  
Certisign Multipla, OU=26553520000115,  
OU=Presencial, OU=Assinatura Tipo A3,  
CN=LOREN DIAS FONSECA  
Razão: Eu sou o autor deste documento  
Localização: sua localização de  
assinatura aqui  
Data: 2022.11.18 16:47:14-03'00'  
Foxit PDF Reader Versão: 11.2.1

Leenia Metalurgia e Soluções Inteligentes Eireli

CNPJ:29.962.319/0001-80

Loren Dias Fonseca

Diretora

CPF:139.494.836-08

RG:MG-20.364.912

Francisco Alves Prudêncio  
Pregoeiro  
Portaria nº 063/2022-SAAE

Hudson Clayton S. Santana  
Membro da Equipe de Apoio  
Matricula 6026-1

Renato Philip A. Carvalho  
Membro da Equipe de Apoio  
Matricula: 6026-1

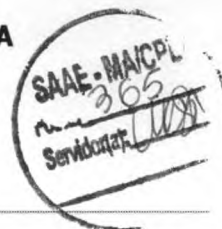
**SERVICO AUTONOMO DE AGUA E ESGOTO DE AÇAILÂNDIA - SAAE/MA****PROPOSTA FINAL FORNECEDOR****PREGÃO ELETRÔNICO Nº 006/2022****PROCESSO LICITATÓRIO 047/2022**

**Fornecedor: LEENIA METALURGIA E SOLUCOES INTELIGENTES EIRELI**  
**29.962.319/0001-80**

**CNPJ:****Representante:** Loren Dias Fonseca**Telefone:** (38) 3229-4550**E-mail:** licitacao@leenia.com.br**Endereço:** AV GOVERNADOR MAGALHAES PINTO, 7312 - , Montes Claros - Minas Gerais - 39404-884

Item	Quant.	Unid.	Descrição	Marca	Modelo	Valor R\$	Total R\$
6	11.250,00	Unidade	Hidrômetro Unijato DN 15 (1/2"), relojoaria inclinada 45°, vazão nominal 1,5m³/h, vazão máxima 3,0m³/h, sem Conexões, na cor azul, aplicações residenciais e industriais de medição de consumo de água, selo e certificado do INMETRO, com nome SAAE gravado no visor, para atender as necessidades do Município de Açailândia SAAE - Serviço Autônomo de Água Esgoto	LEENIA	LAQUAS DN 15	R\$ 49,00	R\$ 551.250,00
7	3.750,00	Unidade	Hidrômetro Unijato DN 15 (1/2"), relojoaria inclinada 45°, vazão nominal 1,5m³/h, vazão máxima 3,0m³/h, sem Conexões, na cor azul, aplicações residenciais e industriais de medição de consumo de água, selo e certificado do INMETRO, com nome SAAE gravado no visor, para atender as necessidades do Município de Açailândia SAAE - Serviço Autônomo de Água Esgoto. COTA RESERVADA PARA ME E EPP, NOS TERMOS DO ART 48, INCISO III, DA LEI 123/2006 E ALTERAÇÕES POSTERIORES.	LEENIA	LAQUAS DN 15	R\$ 50,00	R\$ 187.500,00
<b>Total R\$ 738.750,00</b>							

Validade da proposta: Conforme estipulado no Edital.

Condições de entrega do produto ou execução dos serviços: Conforme estipulado no Edital.

Garantia legal: Conforme especificação do Edital.

Assinado de forma digital por:

**Loren Dias Fonseca - 13949483608**

Dados: 21/11/2022 15:45:56

**LEENIA METALURGIA E SOLUCOES INTELIGENTES EIRELI**  
**29.962.319/0001-80**

*Francisco Alves Prudêncio*  
 Pregoeiro  
 Portaria nº 063/2022-SAAE

## DECLARAÇÃO ÚNICA



PREGÃO ELETRÔNICO Nº 006 / 2022

PROCESSO LICITATÓRIO 047/2022

**DECLARAMOS**, sob as penas da lei, em especial o art. 299 do Código Penal Brasileiro, que:

1 - Até a presente data encontra-se desimpedida de participar da licitação, obrigando-se, ainda, a declarar, sob as penalidades cabíveis, a superveniência de fato impeditivo da habilitação, conforme Art. 32, § 2º da Lei nº 8.666/93.

2 - Declaro que tenho pleno conhecimento e atendo a todas as exigências de habilitação e especificações técnicas previstas no Edital, nos termos do § 4º do Art. 26 do Decreto Federal nº 10.024/19.

3 - Aceitamos as condições estipuladas neste edital, ressalvada a hipótese de impugnação;

4 - Que para fins de participação no processo licitatório em pauta, sob as penas da lei, que a licitante concorda e se submete a todos os termos, normas e especificações pertinentes ao Edital, bem como, às Leis, Decretos, Portarias e Resoluções cujas normas incidam sobre a presente licitação.

5 - Que todos os documentos e informações prestadas são fiéis e verdadeiras;

6 - Que não possuímos, em nosso quadro de pessoal, empregados menores de 18 (dezoito) anos em trabalho noturno, perigoso ou insalubre e em qualquer trabalho, menores de 16 (dezesseis) anos, salvo na condição de aprendiz, a partir de 14 (quatorze) anos, em observância à Lei Federal nº 9.854, de 27.10.99, que altera a Lei nº 8666/93.

7 - Que não constam em nossos quadros societários colaboradores do(a) órgão promotor do pregão eletrônico que mantenham vínculo familiar com detentor de cargo em comissão ou função de confiança, atuante na área responsável pela demanda ou contratação, ou de autoridade a ele hierarquicamente superior;

8 - Que nos preços cotados já estão incluídas eventuais vantagens e/ou abatimentos, impostos, taxas (Inciso III do Art. 5º da Lei 10.520/02) e encargos sociais, obrigações trabalhistas, previdenciárias, fiscais e comerciais, assim como despesas com transportes e deslocamentos e outras quaisquer que incidam sobre o fornecimento.

9 - Que, em conformidade com o disposto na Lei Complementar nº 123/2006, esta licitante cumpre todos os requisitos legais previstos para a qualificação como **(Microempresa / Microempreendedor Individual / Empresa de Pequeno Porte / Sociedade Cooperativa de Consumo)**, estando aptos a usufruirmos do tratamento diferenciado, não nos enquadrando em nenhuma das vedações previstas no § 4º do Artigo 3º da LC 123/06, alterada pelas Leis Complementares 128/2008, 147/2014, 155/2016 e Decreto Federal nº 8.538/2015, ciente da obrigatoriedade de declarar ocorrências superiores;

Declaro ainda que: a proposta apresentada para participar do Pregão Eletrônico/SRP, foi elaborada de maneira independente, e o conteúdo da proposta não foi, no todo ou em parte, direta ou indiretamente, informado, discutido ou recebido de qualquer outro participante potencial ou de fato do Pregão, por qualquer meio ou por qualquer via.

Belo Horizonte-MG, 18 de Novembro de 2022

**HIDROGERAIS COMERCIO E REPRESENTACOES EIRELI - 34.640.774/0001-07**

18/11/2022 10:13:23

Assinatura Digital: B24D3C38C9EF5147435D70D86454FE10

  
Francisco Alves Prudêncio  
Pregoeiro  
Portaria nº 063/2022-SAAE

  
Hudson Clayton S. Santana  
Membro da Equipe de Apoio  
Matricula 6026-1

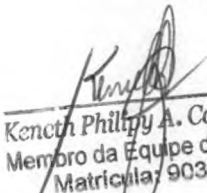
  
Kenneth Phillip A. Carvalho  
Membro da Equipe de Apoio  
Matricula: 9036-1

SAAE-MAICPL  
nº 361  
Servidores

REPUBLICA FEDERATIVA DO BRASIL  
MINISTÉRIO DA INFRAESTRUTURA  
DEPARTAMENTO NACIONAL DE TRÂNSITO  
CARTEIRA NACIONAL DE HABILITAÇÃO

MG

VÁLIDA EM TODO O TERRITÓRIO NACIONAL  
2179770524

2179770524

ASSINADO DIGITALMENTE  
DEPARTAMENTO ESTADUAL DE TRÂNSITO

59424234158  
MG588041882

MINAS GERAIS

DENATRAN CONTRAN

NOME: GERALDO NORONHA FERREIRA

DOC. IDENTIDADE/ÓRG EMISSOR/UF: M5605149 SSP MG

CPF: 789.121.306-25 DATA NASCIMENTO: 17/02/1972

FILIAÇÃO: GERALDO FERREIRA DA SILVA  
MARISA NORONHA FERREIRA DA SILVA

PERMISSÃO: ACC: CAT. HAB. B

Nº REGISTRO: 01657790054 VALIDADE: 19/01/2026 1ª HABILITAÇÃO: 29/11/1996

OBSERVAÇÕES: A

ASSINATURA DO PORTADOR: LOCAL: BELO HORIZONTE, MG DATA EMISSÃO: 20/01/2021

QR-CODE



Documento assinado com certificado digital em conformidade com a Medida Provisória nº 2200-2/2001. Sua validade poderá ser confirmada por meio do programa Assinador Serpro.

As orientações para instalar o Assinador Serpro e realizar a validação do documento digital estão disponíveis em: < <http://www.serpro.gov.br/assinador-digital> >, opção Validar Assinatura.

SERPRO / DENATRAN

  
Francisco Aives Prudêncio  
Pregoeiro  
Portaria nº 063/2022-SAAE

  
Hudson Clayton S. Santana  
Membro da Equipe de Apoio  
Matricula 6026-1

  
Kencin Philip A. Carvalho  
Membro da Equipe de Apoio  
Matricula: 9036-1



Ministério da Economia  
Secretaria de Governo Digital  
Departamento Nacional de Registro Empresarial e Integração  
Secretaria de Estado de Fazenda de Minas Gerais

Nº DO PROTOCOLO (Uso da Junta Comercial)



NIRE (da sede ou filial, quando a sede for em outra UF)

31600820080

Código da Natureza Jurídica

2305

Nº de Matrícula do Agente Auxiliar do Comércio

1 - REQUERIMENTO

ILMO(A). SR.(A) PRESIDENTE DA Junta Comercial do Estado de Minas Gerais

Nome: HIDROGERAIS COMERCIO E REPRESENTACOES EIRELI  
(da Empresa ou do Agente Auxiliar do Comércio)

Nº FCN/REMP



MGP2100408053

requer a V.Sª o deferimento do seguinte ato:

Nº DE VIAS	CÓDIGO DO ATO	CÓDIGO DO EVENTO	QTDE	DESCRIÇÃO DO ATO / EVENTO
1	002			ALTERACAO
		021	1	ALTERACAO DE DADOS (EXCETO NOME EMPRESARIAL)
		316	1	ENQUADRAMENTO DE EPP
		2244	1	ALTERACAO DE ATIVIDADES ECONOMICAS (PRINCIPAL E SECUNDARIAS)
		2247	1	ALTERACAO DE CAPITAL SOCIAL

BELO HORIZONTE

Local

27 Maio 2021

Data

Representante Legal da Empresa / Agente Auxiliar do Comércio:

Nome: \_\_\_\_\_

Assinatura: \_\_\_\_\_

Telefone de Contato: \_\_\_\_\_

2 - USO DA JUNTA COMERCIAL

DECISÃO SINGULAR  DECISÃO COLEGIADA

Nome(s) Empresarial(ais) igual(ais) ou semelhante(s):

SIM

SIM

Processo em Ordem À decisão

\_\_\_\_\_/\_\_\_\_\_/\_\_\_\_\_  
Data

NÃO

\_\_\_\_\_/\_\_\_\_\_/\_\_\_\_\_  
Data

Responsável

NÃO

\_\_\_\_\_/\_\_\_\_\_/\_\_\_\_\_  
Data

Responsável

Responsável

DECISÃO SINGULAR

Processo em exigência. (Vide despacho em folha anexa)

Processo deferido. Publique-se e archive-se.

Processo indeferido. Publique-se.

2ª Exigência

3ª Exigência

4ª Exigência

5ª Exigência

\_\_\_\_\_/\_\_\_\_\_/\_\_\_\_\_  
Data

Responsável

DECISÃO COLEGIADA

Processo em exigência. (Vide despacho em folha anexa)

Processo deferido. Publique-se e archive-se.

Processo indeferido. Publique-se.

2ª Exigência

3ª Exigência

4ª Exigência

5ª Exigência

\_\_\_\_\_/\_\_\_\_\_/\_\_\_\_\_  
Data

Vogal

Presidente da \_\_\_\_\_ Turma

Vogal

Vogal

OBSERVAÇÕES

Francisco Alves Prudêncio  
Pregoeiro  
Portaria nº 063/2022-SAAE

Hudson Clayton S. Santana  
Membro da Equipe de Apoio  
Matrícula 6026-1

Keneth Philipy A. Carvalho  
Membro da Equipe de Apoio  
Matrícula: 9036-1



Junta Comercial do Estado de Minas Gerais

Certifico registro sob o nº 8554748 em 28/05/2021 da Empresa HIDROGERAIS COMERCIO E REPRESENTACOES EIRELI, Nire 31600820080 e protocolo 214330575 - 26/05/2021. Autenticação: BE224DCF4CFB1A9D4D32DFCC85056EDCDA4418. Marinely de Paula Bomfim - Secretária-Geral. Para validar este documento, acesse <http://www.jucemg.mg.gov.br> e informe nº do protocolo 21/433.057-5 e o código de segurança Z7UJ Esta cópia foi autenticada digitalmente e assinada em 28/05/2021 por Marinely de Paula Bomfim – Secretária-Geral.



# JUNTA COMERCIAL DO ESTADO DE MINAS GERAIS

Registro Digital

SAAE-MAICP  
Número 369  
Servidor(a) *[Assinatura]*

Capa de Processo

## Identificação do Processo

Número do Protocolo	Número do Processo Módulo Integrador	Data
21/433.057-5	MGP2100408053	25/05/2021

## Identificação do(s) Assinante(s)

CPF	Nome
789.121.306-25	GERALDO NORONHA FERREIRA
851.297.716-72	RICARDO CASSIO NORONHA FERREIRA

Junta Comercial do Estado de Minas Gerais

*[Assinatura]*  
Francisco Alves Prudêncio  
Pregoeiro  
Portaria nº 063/2022-SAAE

*[Assinatura]*  
Hudson Clayton S. Santana  
Membro da Equipe de Apoio  
Matrícula 6026-1

*[Assinatura]*  
Kenneth Philip A. Carvalho  
Membro da Equipe de Apoio  
Matrícula: 9036-1





**ALTERAÇÃO CONTRATUAL DA EMPRESA DE RESPONSABILIDADE LIMITADA - EIRELI  
HIDROGERAIS COMERCIO E REPRESENTAÇÕES EIRELI  
CNPJ:34.640.774/0001-07  
NIRE31600820080**

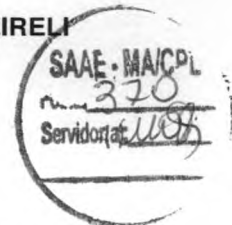

**ALTERAÇÃO CONTRATUAL Nº 01**

Pelo presente instrumento o titular **RICARDO CASSIO NORONHA FERREIRA**, brasileiro, solteiro, Empresário, CPF: 851.297.716-72, MG-5.677.838 SSP/MG, data de nascimento 17/01/1974 domiciliado a rua André de Melo e Castro, nº 122 casa 04, bairro Nova Cachoeirinha em Belo Horizonte /MG, Cep: 31.250.610 na qualidade de empresário da empresa **HIDROGERAIS COMERCIO E REPRESENTAÇÕES EIRELI**, com sede sito a Alameda dos Gaúchos, nº 500, Bairro Parque Jardim Encantado, em São José da Lapa/MG cep 33.350-000, cujo ato constitutivo se encontra registrado na Junta Comercial de Minas Gerais sob NIRE 31600820080 em data 14/08/2019, devidamente inscrita no CNPJ **34.640.774/0001-07**, vem através deste consolidar o ato alteração de titularidade da empresa, em decorrência da alienação da pessoa jurídica:

A empresa **HIDROGERAIS COMERCIO E REPRESENTAÇÕES EIRELI**, com sede na (a Alameda dos Gaúchos, nº 500, Bairro Parque Jardim Encantado, São José da Lapa/MG cep 33.350-000, registrada na Junta Comercial do Estado de Minas Gerais sob nº 31600820080 por despacho em 14/08/2019, inscrita no CNPJ nº 34.640.774/0001-07, resolve realizar a devida alteração conforme as cláusulas e condições a seguir:

**DAS ALTERAÇÕES:**

**1 – DA TROCA DE TITULARIDADE:** É admitido na empresa na condição de titular: **GERALDO NORONHA FERREIRA**, brasileiro, empresário, casado pelo regime de comunhão parcial de bens, filho de Geraldo Ferreira da Silva e Marisa Noronha Ferreira da Silva, residente e domiciliada em Belo Horizonte - MG `a Rua Sebastião Possada Bravo nº 230, Bairro Santa Rosa, CEP: 31.255-760, C.P.F. 789.121.306-25 C.I. M-5605149 SSP-MG, nascido aos 17/02/1972 .

Retira-se da empresa **RICARDO CASSIO NORONHA FERREIRA** transferindo todo seu ativo e passivo por este ato, a totalidade do capital de R\$ 100.000,00 (cem mil reais) ao titular **GERALDO NORONHA FERREIRA**, totalmente integralizados em moeda corrente nacional.

**2 – DA ALTERAÇÃO DE ENDEREÇO:**A empresa altera, neste ato, o endereço de sua sede, que passa a ser em Belo Horizonte – MG à Rua Alentejo Nº 1009 Bairro São Francisco CEP 31255-110.

**3 – DA ALTERAÇÃO DE CAPITAL SOCIAL:**O capital social passará a ser de R\$ 250.000,00 (duzentos e cinquenta mil reais) divididos em 250.000 (duzentos e cinquenta mil) cotas no valor nominal de R\$ 1,00 ( um real) cada, totalmente integralizadas em moeda corrente no pais neste ato, assim distribuídos:

**GERALDO NORONHA FERREIRA .....250.000 cotas.....R\$ 250.000,00**

**FICA O CONTRATO CONSOLIDADO APÓS AS ALTERAÇÕES:**

Francisco Alves Prudêncio  
Pregoeiro  
Portaria nº 063/2022-SAAE

Hudson Clayton S. Santana  
Membro da Equipe de Apoio  
Matricula 6026-1

Keneth Philip A. Carvalho  
Membro da Equipe de Apoio  
Matricula: 9036-1



ALTERAÇÃO CONTRATUAL DA EMPRESA DE RESPONSABILIDADE LIMITADA - EIRELI  
HIDROGERAIS COMERCIO E REPRESENTAÇÕES EIRELI  
CNPJ:34.640.774/0001-07  
NIRE31600820080



**CONTRATO CONSOLIDADO**

**CLAUSULA PRIMEIRA: RAZÃO SOCIAL, SEDE:**

A empresa passará a girar sob a denominação social **HIDROGERAIS COMERCIO E REPRESENTAÇÕES EIRELI**, com sede em Belo Horizonte – MG à Rua Alentejo N°1009, Bairro São Francisco CEP 31255-110.

**CLAUSULA SEGUNDA: OBJETO SOCIAL:**

O objeto será: I) REPRESENTAÇÃO POR CONTA PRÓPRIA E DE TERCEIROS DE MATERIAIS DE CONSTRUÇÃO, ELÉTRICOS, HIDRÁULICOS, MADEIRA E FERRAGENS. II) COMÉRCIO VAREJISTA E ATACADISTA DE MATERIAIS DE CONSTRUÇÃO. III) COMÉRCIO DE MATERIAIS HIDRÁULICOS, ELÉTRICOS, IRRIGAÇÃO E SANEAMENTO. IV) COMÉRCIO DE MATERIAIS DE SEGURANÇA, ROLAMENTOS E BOMBAS

**CLÁUSULA TERCEIRA: DURAÇÃO E INÍCIO DE ATIVIDADE:**

O início das atividades se deu em 21/08/2019 e sua duração continua por tempo indeterminado.

**CLÁUSULA QUARTA: DO CAPITAL SOCIAL:**

O capital social é de R\$ 250.000,00 (duzentos e cinquenta mil reais) divididos em 250.000 (duzentos e cinquenta) cotas no valor nominal de R\$ 1,00 (um real) cada, totalmente integralizadas em moeda corrente no país neste ato, assim distribuídos:

**GERALDO NORONHA FERREIRA .....250.000 cotas.....R\$ 250.000,00**

**CLÁUSULA QUINTA: DOS IMPEDIMENTOS:**

O titular da empresa, declara, sob as penas da lei, de que não está impedido de exercer a administração da empresa, por lei especial, ou em virtude de condenação criminal, ou por se encontrar sob os efeitos dela, a pena que vede, ainda que temporariamente, o acesso a cargos públicos; ou por crime falimentar, de prevaricação, peita ou suborno, concussão, peculato, ou contra a economia popular, contra o sistema financeiro nacional, contra as normas de defesa da concorrência, contra as relações de consumo, fé pública, ou a propriedade.

**CLÁUSULA SEXTA: ADMINISTRAÇÃO**

A administração da empresa caberá ao seu titular já qualificado acima, com os poderes e atribuições de representação ativa e passiva, judicial e extra judicial, podendo praticar todos os atos compreendidos no objeto

**CLÁUSULA SÉTIMA: RETIRADA PRÓ-LABORE:**

O sócio poderá fazer retiradas a título de Pró-Labore baseados em salários mínimos e lançados na SEFIP sujeitando as normas previdências e tributárias.

**CLÁUSULA OITAVA: DA ABERTURA DE FILIAIS:**

  
Francisco Alves Prudêncio  
Pregoeiro  
Portaria nº 063/2022-SAAE

  
Hudson Clayton S. Santana  
Membro da Equipe de Apoio  
Matricula 6026-1

  
Kenneth Philip A. Carvalho  
Membro da Equipe de Apoio  
Matricula: 9036-1



ALTERAÇÃO CONTRATUAL DA EMPRESA DE RESPONSABILIDADE LIMITADA - EIRELI  
HIDROGERAIS COMERCIO E REPRESENTAÇÕES EIRELI  
CNPJ:34.640.774/0001-07  
NIRE31600820080



A empresa poderá a qualquer tempo, abrir ou fechar filial ou outra dependência, mediante ato de alteração de ato constitutivo.

**CLÁUSULA NONA: RESULTADOS SOCIAIS:**

Ao término de cada exercício social, em 31 de dezembro, proceder-se-à a elaboração do inventário, do balanço patrimonial e do balanço de resultado econômico

**CLÁUSULA DÉCIMA: DA DECLARAÇÃO DO SÓCIO TITULAR:**

O titular da empresa declara, sob as penas da lei, que não figura como titular de nenhuma outra empresa individual de responsabilidade limitada.

**CLÁUSULA DÉCIMA PRIMEIRA: DO FORO:**

Fica eleito o foro da Comarca de Belo Horizonte – MG para o exercício e o cumprimento dos direitos e obrigações resultantes deste instrumento.

Belo Horizonte/MG 25 de Maio de 2021

\_\_\_\_\_  
RICARDO CASSIO NORONHA FERREIRA

\_\_\_\_\_  
GERALDO NORONHA FERREIRA

  
Francisco Alves Prudêncio  
Pregoeiro  
Portaria nº 063/2022-SAAE

  
Hudson Clayton S. Santana  
Membro da Equipe de Apoio  
Matricula 6026-1

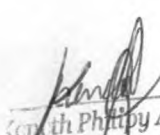
  
Kenneth Phillip A. Carvalho  
Membro da Equipe de Apoio  
Matricula: 9036-1



# JUNTA COMERCIAL DO ESTADO DE MINAS GERAIS

Registro Digital

Documento Principal

SAAE - MA/CP  
nº 3+3  
Servidor(a) *[assinatura]*

## Identificação do Processo

Número do Protocolo	Número do Processo Módulo Integrador	Data
21/433.057-5	MGP2100408053	25/05/2021

## Identificação do(s) Assinante(s)

CPF	Nome
789.121.306-25	GERALDO NORONHA FERREIRA
851.297.716-72	RICARDO CASSIO NORONHA FERREIRA

Junta Comercial do Estado de Minas Gerais

*[assinatura]*  
Francisco Alves Prudêncio  
Pregoeiro  
Portaria nº 063/2022-SAAE

*[assinatura]*  
Kenneth Philip A. Carvalho  
Membro da Equipe de Apoio  
Matricula: 9036-1

*[assinatura]*  
Hudson Clayton S. Santana  
Membro da Equipe de Apoio  
Matricula 6026-1

Página 1 de 1





## TERMO DE AUTENTICAÇÃO - REGISTRO DIGITAL

Certifico que o ato, assinado digitalmente, da empresa HIDROGERAIS COMERCIO E REPRESENTACOES EIRELI, de NIRE 3160082008-0 e protocolado sob o número 21/433.057-5 em 26/05/2021, encontra-se registrado na Junta Comercial sob o número 8554748, em 28/05/2021. O ato foi deferido eletronicamente pelo examinador Kassia Maria Cardoso de Paula.

Certifica o registro, a Secretária-Geral, Marinely de Paula Bomfim. Para sua validação, deverá ser acessado o sitio eletrônico do Portal de Serviços / Validar Documentos (<https://portalservicos.jucemg.mg.gov.br/Portal/pages/imagemProcesso/viaUnica.jsf>) e informar o número de protocolo e chave de segurança.

### Capa de Processo

Assinante(s)	
CPF	Nome
789.121.306-25	GERALDO NORONHA FERREIRA
851.297.716-72	RICARDO CASSIO NORONHA FERREIRA

### Documento Principal

Assinante(s)	
CPF	Nome
789.121.306-25	GERALDO NORONHA FERREIRA
851.297.716-72	RICARDO CASSIO NORONHA FERREIRA

Belo Horizonte. sexta-feira, 28 de maio de 2021



Documento assinado eletronicamente por Kassia Maria Cardoso de Paula, Servidor(a) Público(a), em 28/05/2021, às 11:56 conforme horário oficial de Brasília.



A autenticidade desse documento pode ser conferida no [portal de serviços da jucemg](#) informando o número do protocolo 21/433.057-5.

  
Francisco Alves Prudêncio  
Pegoeiro  
Portaria nº 063/2022-SAAE

Página 1 de 1

  
Hudson Clayton S. Santana  
Membro da Equipe de Apoio  
Matricula 6026-1

  
Geneci Phillip A. Carvalho  
Membro da Equipe de Apoio  
Matricula: 9036-1





JUNTA COMERCIAL DO ESTADO DE MINAS GERAIS  
Registro Digital



O ato foi deferido e assinado digitalmente por :

Identificação do(s) Assinante(s)	
CPF	Nome
873.638.956-00	MARINELY DE PAULA BOMFIM

Junta Comercial do Estado de Minas Gerais

  
Francisco Alves Prudêncio  
Pregoeiro  
Portaria nº 063/2022-SAAE

Belo Horizonte, sexta-feira, 28 de maio de 2021

  
Hudson Clayton S. Santana  
Membro da Equipe de Apoio  
Matrícula 6026-1

  
Kenneth Philip A. Carvalho  
Membro da Equipe de Apoio  
Matrícula: 9038-1





# REPÚBLICA FEDERATIVA DO BRASIL

## CADASTRO NACIONAL DA PESSOA JURÍDICA

SAAE - MAIC  
326  
Servidor(a) [assinatura]

NÚMERO DE INSCRIÇÃO 34.640.774/0001-07 MATRIZ	<b>COMPROVANTE DE INSCRIÇÃO E DE SITUAÇÃO CADASTRAL</b>	DATA DE ABERTURA 23/08/2019
---	---	--------------------------------

NOME EMPRESARIAL HIDROGERAIS COMERCIO E REPRESENTACOES EIRELI
--

TÍTULO DO ESTABELECIMENTO (NOME DE FANTASIA) HIDROGERAIS COMERCIO E REPRESENTACOES	PORTE EPP
---	--------------

CÓDIGO E DESCRIÇÃO DA ATIVIDADE ECONÔMICA PRINCIPAL 46.13-3-00 - Representantes comerciais e agentes do comércio de madeira, material de construção e ferragens (Dispensada *)
--

CÓDIGO E DESCRIÇÃO DAS ATIVIDADES ECONÔMICAS SECUNDÁRIAS 46.79-6-99 - Comércio atacadista de materiais de construção em geral 47.42-3-00 - Comércio varejista de material elétrico 47.44-0-03 - Comércio varejista de materiais hidráulicos 47.44-0-99 - Comércio varejista de materiais de construção em geral 47.59-8-99 - Comércio varejista de outros artigos de uso pessoal e doméstico não especificados anteriormente
---

CÓDIGO E DESCRIÇÃO DA NATUREZA JURÍDICA 23 - Empresa Individual de Responsabilidade Limitada (de Natureza Empresári
--

LOGRADOURO R ALENTEJO	NÚMERO 1009	COMPLEMENTO *****
--------------------------	----------------	----------------------

CEP 31.255-110	BAIRRO/DISTRITO SAO FRANCISCO	MUNICÍPIO BELO HORIZONTE	UF MG
-------------------	----------------------------------	-----------------------------	----------

ENDEREÇO ELETRÔNICO HIDROGERAIS@HIDROGERAIS.COM.BR	TELEFONE (31) 3428-4763
---	----------------------------

ENTE FEDERATIVO RESPONSÁVEL (EFR) *****
--

SITUAÇÃO CADASTRAL ATIVA	DATA DA SITUAÇÃO CADASTRAL 23/08/2019
-----------------------------	--

MOTIVO DE SITUAÇÃO CADASTRAL
------------------------------

SITUAÇÃO ESPECIAL *****	DATA DA SITUAÇÃO ESPECIAL *****
----------------------------	------------------------------------

) A dispensa de alvarás e licenças é direito do empreendedor que atende aos requisitos constantes na Resolução CGSIM nº 51, de 11 de junho de 2019, ou da legislação própria encaminhada ao CGSIM pelos entes federativos, não tendo a Receita Federal qualquer responsabilidade quanto às atividades dispensadas.

provado pela Instrução Normativa RFB nº 1.863, de 27 de dezembro de 2018.

emitido no dia 31/10/2022 às 11:59:24 (data e hora de Brasília).

Página: 1/1

Francisco Aives Prudêncio  
Pregoeiro  
Portaria nº 063/2022-SAAE

Hudson Clayton S. Santana  
Membro da Equipe de Apoio  
Matricula 6026-1

Gnaty Phillip A. Carvalho  
Membro da Equipe de Apoio  
Matricula 9036-1

**Ficha Cadastral**

<b>NIRE:</b> 3160082008-0	<b>CNPJ:</b> 34.640.774/0001-07
<b>Nome da Empresa:</b> HIDROGERAIS COMERCIO E REPRESENTACOES EIRELI	
<b>Nome Fantasia:</b> HIDROGERAIS COMERCIO E REPRESENTACOES	<b>Situação:</b> ATIVA
<b>Natureza Jurídica:</b> 2305 - EMPRESA INDIVIDUAL DE RESPONSABILIDADE LIMITADA (DE NATUREZA EMPRESARIA)	<b>Status:</b> XXXXXX

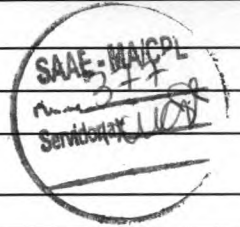

**Dados da Empresa**

<b>Endereço:</b> RUA ALENTEJO 1009 BAIRRO SAO FRANCISCO CEP 31255-110 BELO HORIZONTE/MG BRASIL	
<b>Telefone:</b> (31)3428-4763	<b>Email:</b> hidrogerais@hidrogerais.com.br
<b>Home Page:</b>	<b>Data da Constituição:</b> 23/08/2019
<b>Capital:</b> R\$ 250.000,00	<b>Início de Atividade:</b> 21/08/2019
<b>Capital Integralizado:</b> R\$ 250.000,00	<b>Dep. Autorização Gov.:</b> Não
<b>Porte:</b> MICROEMPRESA	<b>Data de Término:</b>
<b>Inscrição Estadual:</b>	
<b>Último Arquivamento:</b> 15/03/2022 223 - BALANCO	

**Objeto Social**

REPRESENTAÇÃO POR CONTA PRÓPRIA E DE TERCEIROS DE MATERIAIS DE CONSTRUÇÃO, ELETRICOS, HIDRAULICOS, MADEIRA E FERRAGENS. II) COMERCIO VAREJISTA E ATACADISTA DE MATERIAIS DE CONSTRUÇÃO. III) COMERCIO DE MATERIAIS HIDRAULICOS, ELETRICOS, IRRIGACAO E SANEAMENTO. IV) COMERCIO DE MATERIAIS DE SEGURANCA, ROLAMENTOS E BOMBAS.

**Atividades da Empresa**

CNAE	Descrição
P 4613300	REPRESENTANTES COMERCIAIS E AGENTES DO COMERCIO DE MADEIRA, MATERIAL DE CONSTRUCAO E FERRAGENS
S 4679699	COMERCIO ATACADISTA DE MATERIAIS DE CONSTRUCAO EM GERAL
S 4742300	COMERCIO VAREJISTA DE MATERIAL ELETRICO
S 4744003	COMERCIO VAREJISTA DE MATERIAIS HIDRAULICOS
S 4744099	COMERCIO VAREJISTA DE MATERIAIS DE CONSTRUCAO EM GERAL
S 4759899	COMERCIO VAREJISTA DE OUTROS ARTIGOS DE USO DOMESTICO NAO ESPECIFICADOS ANTERIORMENTE

<b>CPF:</b> 789.121.306-25	<b>NIRE:</b>	<b>CNPJ:</b>
<b>Nome:</b> GERALDO NORONHA FERREIRA		
<b>Condição:</b> TITULAR / ADMINISTRADOR	<b>Cargo:</b>	
<b>Data Entrada:</b> 18/05/2021	<b>Participação Capital:</b> R\$ 250.000,00	
<b>o Mandato:</b> 18/05/2021	<b>Estado Civil:</b> Casado	
<b>Término Mandato:</b>	<b>Regime de Bens:</b> Comunhao Parcial	
<b>Condição Conselheiro:</b>	<b>Cargo Conselheiro:</b>	
<b>Início Mandato:</b>	<b>Término Mandato:</b>	
<b>Identidade:</b> M-5.605.149 - SSP - MG	<b>Emancipação:</b>	
<b>Validade Identidade:</b>	<b>Nacionalidade:</b> BRASIL	
<b>Profissão:</b> EMPRESARIO	<b>Carteira Exercício Profissional?</b> Não	
<b>Endereço:</b> RUA SEBASTIAO POSSADA BRAVO 230 BAIRRO SANTA ROSA CEP 31255-760 BELO HORIZONTE/MG BRASIL		

**Anotações**

TRANSFORMADA AUTOMATICAMENTE PARA SOCIEDADE LIMITADA, NOS TERMOS DO ART. 41 DA LEI Nº 14.195, DE 26 DE AGOSTO DE 2021.

**Histórico**

Nº Aprov.	Data Aprov.	Ato/Evento	Nº Rolo	Enq.	Data Ass.	Debênture
RD 9237837	15/03/2022	A223 - BALANCO			31/12/2021	
RD 8554748	28/05/2021	A002 - ALTERACAO E2209 - ALTERACAO DE ENDERECO ENTRE MUNICIPIOS DENTRO DO MESMO ESTADO E2001 - ENTRADA DE SOCIO/ADMINISTRADOR			25/05/2021	

Francisco Alves Prudente  
Procurador  
Portaria nº 063/2022-SAAE

Hudson Clayton S. Santana  
Membro da Equipe de Apoio  
Matricula 6026-1

Keneth Philip A. Carvalho  
Membro da Equipe de Apoio  
Matricula: 9033-1



**Histórico**

Nº Aprov.	Data Aprov.	Ato/Evento	Nº Rolo	Enq.	Data Ass.	Debênture
		E051 - CONSOLIDACAO DE CONTRATO/ESTATUTO				
		E2247 - ALTERACAO DE CAPITAL SOCIAL				
		E2005 - SAIDA DE SOCIO/ADMINISTRADOR				
		E2003 - ALTERACAO DE SOCIO/ADMINISTRADOR				
RD 8527065	17/05/2021	A223 - BALANCO			13/05/2021	
RD 7792205	02/04/2020	A223 - BALANCO			31/12/2019	
		E048 - RE-RATIFICACAO				
RD 7790553	01/04/2020	A223 - BALANCO			31/12/2019	
RD 31600820080	23/08/2019	A091 - ATO CONSTITUTIVO - EIRELI			21/08/2019	
		E315 - ENQUADRAMENTO DE MICROEMPRESA				

MEI = Recebido do Portal MEI; RD = Registro Digital; D = Digitalizado; RFB = Recebido da Receita Federal



  
Francisco Alves Prudêncio  
Pregoeiro  
Portaria nº 063/2022-SAAE

  
Hudson Clayton S. Santana  
Membro da Equipe de Apoio  
Matricula 6026-1

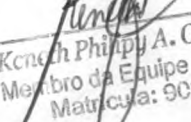
  
Kenneth Philip A. Carvalho  
Membro da Equipe de Apoio  
Matricula: 9036-1



MINISTÉRIO DA FAZENDA  
Secretaria da Receita Federal do Brasil  
Procuradoria-Geral da Fazenda Nacional



**CERTIDÃO NEGATIVA DE DÉBITOS RELATIVOS AOS TRIBUTOS FEDERAIS E À DÍVIDA ATIVA DA UNIÃO**

**Nome: HIDROGERAIS COMERCIO E REPRESENTACOES EIRELI**  
**CNPJ: 34.640.774/0001-07**

Ressalvado o direito de a Fazenda Nacional cobrar e inscrever quaisquer dívidas de responsabilidade do sujeito passivo acima identificado que vierem a ser apuradas, é certificado que não constam pendências em seu nome, relativas a créditos tributários administrados pela Secretaria da Receita Federal do Brasil (RFB) e a inscrições em Dívida Ativa da União (DAU) junto à Procuradoria-Geral da Fazenda Nacional (PGFN).

Esta certidão é válida para o estabelecimento matriz e suas filiais e, no caso de ente federativo, para todos os órgãos e fundos públicos da administração direta a ele vinculados. Refere-se à situação do sujeito passivo no âmbito da RFB e da PGFN e abrange inclusive as contribuições sociais previstas nas alíneas 'a' a 'd' do parágrafo único do art. 11 da Lei nº 8.212, de 24 de julho de 1991.

A aceitação desta certidão está condicionada à verificação de sua autenticidade na Internet, nos endereços <<http://rfb.gov.br>> ou <<http://www.pgfn.gov.br>>.

Certidão emitida gratuitamente com base na Portaria Conjunta RFB/PGFN nº 1.751, de 2/10/2014.

Emitida às 10:38:37 do dia 21/09/2022 <hora e data de Brasília>.

Válida até 20/03/2023.

Código de controle da certidão: **A888.48BC.2BEC.AF48**

Qualquer rasura ou emenda invalidará este documento.

  
Francisco Alves Prudêncio  
Pregoeiro  
Portaria nº 063/2022-SAAE

  
Hudson Clayton S. Santana  
Membro da Equipe de Apoio  
Matricula 6026-1

  
Kenneth Philip A. Carvalho  
Membro da Equipe de Apoio  
Matricula: 9036-1

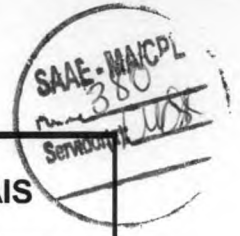

**SECRETARIA DE ESTADO DE FAZENDA DE MINAS GERAIS**

<b>CERTIDÃO DE DÉBITOS TRIBUTÁRIOS</b> <b>Negativa</b>	CERTIDÃO EMITIDA EM: 28/10/2022
	CERTIDÃO VALIDA ATÉ: 26/01/2023

NOME/NOME EMPRESARIAL: HIDROGERAIS COMERCIO E REPRESENTACOES EIRELI		
INSCRIÇÃO ESTADUAL: 003525590.00-36	CNPJ/CPF: 34.640.774/0001-07	SITUAÇÃO: Ativo
LOGRADOURO: R ALENTEJO		NÚMERO: 1009
COMPLEMENTO:	BAIRRO: SAO FRANCISCO	CEP: 31255110
DISTRITO/POVOADO:	MUNICÍPIO: BELO HORIZONTE	UF: MG

Ressalvado o direito de a Fazenda Pública Estadual cobrar e inscrever quaisquer dívidas de responsabilidade do sujeito passivo acima identificado que vierem a ser apuradas, é certificado que:

1. Não constam débitos relativos a tributos administrados pela Fazenda Pública Estadual e/ou Advocacia Geral do Estado;

2. No caso de utilização para lavratura de escritura pública ou registro de formal de partilha, de carta de adjudicação expedida em autos de inventário ou de arrolamento, de sentença em ação de separação judicial, divórcio, ou de partilha de bens na união estável e de escritura pública de doação de bens imóveis, esta certidão somente terá validade se acompanhada da Certidão de Pagamento / Desoneração do ITCD, prevista no artigo 39 do Decreto 43.981/2005.

Certidão válida para todos os estabelecimentos da empresa, alcançando débitos tributários do sujeito passivo em Fase Administrativa ou inscritos em Dívida Ativa.

IDENTIFICAÇÃO	NÚMERO DO PTA	DESCRIÇÃO

**A autenticidade desta certidão deverá ser confirmada no sítio da Secretaria de Estado de Fazenda de Minas Gerais em [www.fazenda.mg.gov.br](http://www.fazenda.mg.gov.br) => certidão de débitos tributários => certificar documentos**

CÓDIGO DE CONTROLE DE CERTIDÃO:2022000588868783

*Francisco Alves Prudêncio*  
Pregoeiro  
Portaria nº 063/2022-SAAE

*Hudson Clayton S. Santana*  
Membro da Equipe de Apoio  
Matricula 6026-1

*Philip A. Carvalho*  
Membro da Equipe de Apoio  
Matricula: 9038-1



Prefeitura de Belo Horizonte  
Secretaria Municipal de Fazenda  
Subsecretaria da Receita Municipal



## DOCUMENTO AUXILIAR DA CERTIDÃO DE QUITAÇÃO PLENA PESSOA JURÍDICA

### REGISTROS DE ACESSO

Código de Controle: **ABEMHIMMPK**

Documento/Certidão nº **20.752.069** Exercício: **2022**

Emissão em: **17/11/2022**

Requerimento em: **14:55:41**

Validade: **17/12/2022**

Nome: **HIDROGERAIS COMERCIO E REPRESENTACOES EIRELI**

CNPJ: **34.640.774.0001.07**

Ressalvando a Prefeitura Municipal de Belo Horizonte o direito de cobrar débitos posteriormente apurados, a Diretoria de Arrecadação, Cobrança e Dívida Ativa da Secretaria Municipal de Fazenda, no uso de suas atribuições legais, certifica que o Contribuinte acima encontra-se regular com a Fazenda Pública Municipal, em relação aos Tributos, Multas e Precos inscritos ou não em dívida ativa.

Nos termos do Decreto 15.927/2015 este documento auxiliar é a representação gráfica da certidão de débitos e situação fiscal, não substituindo a certidão, que será obtida no Portal da PBH, por meio da autenticação dos registros de acesso deste documento.

  
Francisco Aives Prudêncio  
Pregueiro  
Portaria nº 063/2022-SAAE

  
Hudson Clayton S. Santana  
Membro da Equipe de Apoio  
Matrícula 6026-1

  
Philip A. Carvalho  
Membro da Equipe de Apoio  
Matrícula: 9038-1



Prefeitura de Belo Horizonte  
Secretaria Municipal de Fazenda  
Subsecretaria da Receita Municipal



**CONFIRMAÇÃO DE AUTENTICIDADE**  
**CERTIDÃO DE QUITAÇÃO PLENA PESSOA JURÍDICA**

**REGISTROS DE ACESSO**

Código de Controle: **ABEMHIMMPK**

Certidão nº **20.752.069** Exercício: **2022**

Emissão em: **17/11/2022**

Requerimento em: **14:55:41**

Validade: **17/12/2022**

Nome: **HIDROGERAIS COMERCIO E REPRESENTACOES EIRELI**

CNPJ: **34.640.774.0001.07**

Ressalvando a Prefeitura Municipal de Belo Horizonte o direito de cobrar débitos posteriormente apurados, a Diretoria de Arrecadação, Cobrança e Dívida Ativa da Secretaria Municipal de Fazenda, no uso de suas atribuições legais, certifica que o Contribuinte acima encontra-se regular com a Fazenda Pública Municipal, em relação aos Tributos, Multas e Prêcos inscritos ou não em dívida ativa.

DOCUMENTO GRATUITO - <http://cndonline.siatu.pbh.gov.br>

DOCUMENTO GRATUITO - <http://cndonline.siatu.pbh.gov.br>

  
Francisco Alves Prudêncio  
Pregoeiro  
Portaria nº 063/2022-SAAE

  
Hudson Clayton S. Santana  
Membro da Equipe de Apoio  
Matrícula 6026-1

  
Kenneth Philby A. Carvalho  
Membro da Equipe de Apoio  
Matrícula: 9036-1

Voltar

Imprimir



**CAIXA**  
CAIXA ECONÔMICA FEDERAL

**Certificado de Regularidade do  
FGTS - CRF**

**Inscrição:** 34.640.774/0001-07  
**Razão Social:** HIDROGERAIS COMERCIO E REPRESENTACOES EIRELI  
**Endereço:** AL DOS GAUCHOS 500 / PQ JARDIM ENCANTADO / SAO JOSE DA LAPA / MG /  
33350-000

A Caixa Econômica Federal, no uso da atribuição que lhe confere o Art. 7, da Lei 8.036, de 11 de maio de 1990, certifica que, nesta data, a empresa acima identificada encontra-se em situação regular perante o Fundo de Garantia do Tempo de Serviço - FGTS.

O presente Certificado não servirá de prova contra cobrança de quaisquer débitos referentes a contribuições e/ou encargos devidos, decorrentes das obrigações com o FGTS.

**Validade:** 28/10/2022 a 26/11/2022

**Certificação Número:** 2022102801133142580730

Informação obtida em 09/11/2022 09:43:49

A utilização deste Certificado para os fins previstos em Lei esta condicionada a verificação de autenticidade no site da Caixa: **www.caixa.gov.br**

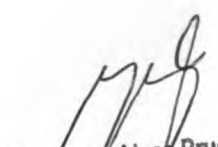
  
Francisco Alves Prudêncio  
Pregoeiro  
Portaria nº 063/2022-SAAE

  
Kenneth Phillip A. Carvalho  
Membro da Equipe de Apoio  
Matricula: 9036-1

  
Hudson Clayton S. Santana  
Membro da Equipe de Apoio  
Matricula 6026-1



PODER JUDICIÁRIO  
JUSTIÇA DO TRABALHO



## CERTIDÃO NEGATIVA DE DÉBITOS TRABALHISTAS

Nome: HIDROGERAIS COMERCIO E REPRESENTACOES EIRELI (MATRIZ E FILIAIS)

CNPJ: 34.640.774/0001-07

Certidão n°: 33231498/2022

Expedição: 03/10/2022, às 11:59:39

Validade: 01/04/2023 - 180 (cento e oitenta) dias, contados da data de sua expedição.

Certifica-se que **HIDROGERAIS COMERCIO E REPRESENTACOES EIRELI (MATRIZ E FILIAIS)**, inscrito(a) no CNPJ sob o n° **34.640.774/0001-07**, **NÃO CONSTA** como inadimplente no Banco Nacional de Devedores Trabalhistas.

Certidão emitida com base nos arts. 642-A e 883-A da Consolidação das Leis do Trabalho, acrescentados pelas Leis ns.º 12.440/2011 e 13.467/2017, e no Ato 01/2022 da CGJT, de 21 de janeiro de 2022. Os dados constantes desta Certidão são de responsabilidade dos Tribunais do Trabalho.

No caso de pessoa jurídica, a Certidão atesta a empresa em relação a todos os seus estabelecimentos, agências ou filiais.

A aceitação desta certidão condiciona-se à verificação de sua autenticidade no portal do Tribunal Superior do Trabalho na Internet (<http://www.tst.jus.br>).

Certidão emitida gratuitamente.

### INFORMAÇÃO IMPORTANTE

Do Banco Nacional de Devedores Trabalhistas constam os dados necessários à identificação das pessoas naturais e jurídicas inadimplentes perante a Justiça do Trabalho quanto às obrigações estabelecidas em sentença condenatória transitada em julgado ou em acordos judiciais trabalhistas, inclusive no concernente aos recolhimentos previdenciários, a honorários, a custas, a emolumentos ou a recolhimentos determinados em lei; ou decorrentes de execução de acordos firmados perante o Ministério Público do Trabalho, Comissão de Conciliação Prévia ou demais títulos que, por disposição legal, contiver força executiva.

Francisco Alves Prudêncio  
Pregueiro  
Portaria n° 063/2022-SAAE

Judson Clayton S. Santana  
Membro da Equipe de Apoio  
Matricula 6026-1

Luiz Paulo A. Carvalho  
Membro da Equipe de Apoio  
Matricula: 9038-1

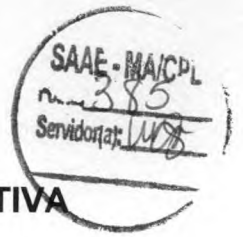

**CERTIDÃO CÍVEL DE FALÊNCIA E CONCORDATA NEGATIVA**

CERTIFICO que, revendo os registros de distribuição de ação de NATUREZA CÍVEL nesta comarca, até a presente data, nas ações específicas de Concordata Preventiva / Suspensiva, Falência de Empresários, Sociedades Empresariais, Microempresas e Empresas de Pequeno Porte, Recuperação Extrajudicial, Recuperação Judicial, NADA CONSTA em tramitação contra:

Nome: HIDROGERAIS COMERCIO E REPRESENTAÇÕES EIRELI  
CNPJ: 34.640.774/0001-07

**Observações:**

- a) Certidão expedida gratuitamente através da internet, nos termos do caput do art. 8º da Resolução 121/2010 do Conselho Nacional de Justiça;
- b) a informação do número do CPF/CNPJ é de responsabilidade do solicitante da certidão, sendo pesquisados o nome e o CPF/CNPJ exatamente como digitados;
- c) ao destinatário cabe conferir o nome e a titularidade do número do CPF/CNPJ informado, podendo confirmar a autenticidade da Certidão no portal do Tribunal de Justiça do Estado de Minas Gerais (<http://www.tjmg.jus.br>), pelo prazo de 3 (três) meses após a sua expedição;
- d) esta Certidão inclui os processos físicos e eletrônicos, onde houver sido implantado o Processo Judicial Eletrônico - PJe, o Sistema CNJ (Ex-Projudi) e o SEEU - Sistema Eletrônico de Execução Unificada, tendo a mesma validade da certidão emitida diretamente no Fórum e abrange os processos da Justiça Comum, do Juizado Especial e da Turma Recursal apenas da comarca pesquisada, com exceção do SEEU, cujo sistema unificado abrange todas as comarcas do Estado;
- e) A presente certidão não faz referência a período de anos, uma vez que somente se refere à existência de feitos judiciais em andamento (processos ativos) contra o nome pesquisado, conforme Provimento 355/2018 da Corregedoria Geral de Justiça.

A presente certidão NÃO EXCLUI a possibilidade da existência de outras ações de natureza diversa daquelas aqui mencionadas.

Certidão solicitada em 27 de Setembro de 2022 às 12:25

  
Francisco Alves Prudêncio  
Pregoeiro  
Portaria nº 063/2022-SAAE

BELO HORIZONTE, 27 de Setembro de 2022 às 12:25

  
Hudson Clayton S. Santos  
Membro da Equipe de Apoio  
Matricula 6026-1

  
Kenneth Philip A. Carvalho  
Membro da Equipe de Apoio  
Matricula: 9036-1

**Código de Autenticação:** 2209-2712-2540-0958-6016

Para validar esta certidão, acesse o sítio do TJMG ([www.tjmg.jus.br](http://www.tjmg.jus.br)) em Certidão Judicial/AUTENTICIDADE DA CERTIDÃO /AUTENTICAÇÃO 2 informando o código.

**ATENÇÃO:** Documento composto de 1 folha(s). Documento emitido por processamento eletrônico. Qualquer emenda ou rasura gera sua invalidade e será considerada como indício de possível adulteração ou tentativa de fraude.





Ministério da Economia  
Secretaria de Governo Digital  
Departamento Nacional de Registro Empresarial e Integração  
Secretaria de Estado de Fazenda de Minas Gerais

Nº DO PROTOCOLO (Uso da Junta Comercial)

NIRE (da sede ou filial, quando a sede for em outra UF)

31600820080

Código da Natureza Jurídica

2305

Nº de Matrícula do Agente Auxiliar do Comércio



1 - REQUERIMENTO

ILMO(A). SR.(A) PRESIDENTE DA Junta Comercial do Estado de Minas Gerais

Nome: HIDROGERAIS COMERCIO E REPRESENTACOES EIRELI  
(da Empresa ou do Agente Auxiliar do Comércio)

requer a V.Sª o deferimento do seguinte ato:

Nº FCN/REMP



MGE2200191269

Nº DE VIAS	CÓDIGO DO ATO	CÓDIGO DO EVENTO	QTDE	DESCRIÇÃO DO ATO / EVENTO
1	223			BALANCO

BELO HORIZONTE

Local

25 FEVEREIRO 2022

Data

Representante Legal da Empresa / Agente Auxiliar do Comércio:

Nome: \_\_\_\_\_

Assinatura: \_\_\_\_\_

Telefone de Contato: \_\_\_\_\_

2 - USO DA JUNTA COMERCIAL

DECISÃO SINGULAR

DECISÃO COLEGIADA

Nome(s) Empresarial(ais) igual(ais) ou semelhante(s):

SIM  
\_\_\_\_\_  
\_\_\_\_\_  
\_\_\_\_\_  
\_\_\_\_\_

SIM  
\_\_\_\_\_  
\_\_\_\_\_  
\_\_\_\_\_  
\_\_\_\_\_

Processo em Ordem À decisão

\_\_\_\_\_/\_\_\_\_\_/\_\_\_\_\_  
Data

NÃO \_\_\_\_/\_\_\_\_/\_\_\_\_\_  
Data Responsável

NÃO \_\_\_\_/\_\_\_\_/\_\_\_\_\_  
Data Responsável

\_\_\_\_\_  
Responsável

DECISÃO SINGULAR

Processo em exigência. (Vide despacho em folha anexa)

Processo deferido. Publique-se e archive-se.

Processo indeferido. Publique-se.

2ª Exigência

3ª Exigência

4ª Exigência

5ª Exigência

\_\_\_\_\_/\_\_\_\_\_/\_\_\_\_\_  
Data

\_\_\_\_\_  
Responsável

DECISÃO COLEGIADA

Processo em exigência. (Vide despacho em folha anexa)

Processo deferido. Publique-se e archive-se.

Processo indeferido. Publique-se.

2ª Exigência

3ª Exigência

4ª Exigência

5ª Exigência

\_\_\_\_\_/\_\_\_\_\_/\_\_\_\_\_  
Data

Vogal

Vogal

Vogal

Presidente da \_\_\_\_\_ Turma

OBSERVAÇÕES

Francisco Alves Prudêncio  
Pregoeiro  
Portaria nº 063/2022-SAAE

Hudson Clayton S. Santana  
Membro da Equipe de Apoio  
Matrícula 6026-1

Keneth Phelipe A. Carvalho  
Membro da Equipe de Apoio  
Matrícula: 9038-1



Junta Comercial do Estado de Minas Gerais

Certifico o registro sob o nº 9237837 em 15/03/2022 da Empresa HIDROGERAIS COMERCIO E REPRESENTACOES EIRELI, Nire 31600820080 e protocolo 221031049 - 14/03/2022. Autenticação: 8F825E3D24BFC6582DDDB87BECAA51FE3BF6D6. Marinely de Paula Bomfim - Secretária-Geral. Para validar este documento, acesse <http://www.jucemg.mg.gov.br> e informe nº do protocolo 22/103.104-9 e o código de segurança oc9B Esta cópia foi autenticada digitalmente e assinada em 15/03/2022 por Marinely de Paula Bomfim Secretária-Geral.



# JUNTA COMERCIAL DO ESTADO DE MINAS GERAIS

Registro Digital



Capa de Processo

## Identificação do Processo

Número do Protocolo	Número do Processo Módulo Integrador	Data
22/103.104-9	MGE2200191269	25/02/2022

## Identificação do(s) Assinante(s)

CPF	Nome
789.121.306-25	GERALDO NORONHA FERREIRA

Junta Comercial do Estado de Minas Gerais

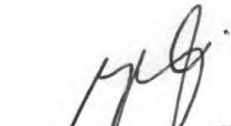
  
Francisco Alves Prudêncio  
Pregoeiro  
Portaria nº 063/2022-SAAE

  
Hudson Clayton S. Santos  
Membro da Equipe de Apoio  
Matrícula 6026-1

  
Phillip A. Carvalho  
Membro da Equipe de Apoio  
Matrícula: 9038-1

Página 1 de 1



Junta Comercial do Estado de Minas Gerais

Certifico o registro sob o nº 9237837 em 15/03/2022 da Empresa HIDROGERAIS COMERCIO E REPRESENTACOES EIRELI, Nire 31600820080 e protocolo 221031049 - 14/03/2022. Autenticação: 8F825E3D24BFC6582DDDB87BECAA51FE3BF6D6. Marinely de Paula Bomfim - Secretária-Geral. Para validar este documento, acesse <http://www.jucemg.mg.gov.br> e informe nº do protocolo 22/103.104-9 e o código de segurança oc9B. Esta cópia foi autenticada digitalmente e assinada em 15/03/2022 por Marinely de Paula Bomfim - Secretária-Geral.

**BALANÇO PATRIMONIAL**

Descrição	Saldo Atual
<b>ATIVO</b>	
<b>ATIVO CIRCULANTE</b>	
DISPONÍVEL	
CAIXA	848.797,73D
CAIXA GERAL	848.797,73D
CLIENTES	
DUPLICATAS A RECEBER	422.874,73D
CLIENTES DIVERSOS	422.874,73D
ESTOQUE	402.977,02D
MERCADORIAS, PRODUTOS E INSUMOS	392.379,71D
MERCADORIAS PARA REVENDA	392.379,71D
ALMOXARIFADO	10.597,31D
ALMOXARIFADO ADMINISTRATIVO	10.597,31D
<b>TOTAL ATIVO CIRCULANTE</b>	<b>1.674.649,48D</b>
<b>ATIVO NÃO-CIRCULANTE</b>	
IMOBILIZADO	45.000,00D
VEÍCULOS	45.000,00D
VEÍCULOS	45.000,00D
<b>TOTAL ATIVO NÃO-CIRCULANTE</b>	<b>45.000,00D</b>
<b>TOTAL ATIVO</b>	<b>1.719.649,48D</b>
<b>PASSIVO</b>	
<b>PASSIVO CIRCULANTE</b>	
FORNECEDORES	242.020,30C
FORNECEDORES	242.020,30C
FORNECEDORES SINTETICOS	242.020,30C
OBRIGAÇÕES TRIBUTÁRIAS	59.138,28C
IMPOSTOS E CONTRIBUIÇÕES A RECOLHER	59.138,28C
DIFAL A RECOLHER	7.750,04C
SIMPLES NACIONAL A RECOLHER	51.388,24C
OBRIGAÇÕES TRABALHISTA E PREVIDENCIÁRIA	5.098,50C
OBRIGAÇÕES COM O PESSOAL	4.400,00C
SALÁRIOS E ORDENADOS A PAGAR	4.400,00C
OBRIGAÇÕES SOCIAIS	698,50C
INSS A RECOLHER	346,50C
FGTS A RECOLHER	352,00C
<b>TOTAL PASSIVO CIRCULANTE</b>	<b>306.257,08C</b>
<b>PATRIMÔNIO LÍQUIDO</b>	
CAPITAL SOCIAL	250.000,00C
CAPITAL SUBSCRITO	250.000,00C
CAPITAL SOCIAL	250.000,00C
LUCROS OU PREJUÍZOS ACUMULADOS	1.163.392,40C
LUCROS OU PREJUÍZOS ACUMULADOS	1.163.392,40C
LUCROS ACUMULADOS	1.163.392,40C



BELO HORIZONTE, 15 de Março de 2022

GERALDO NORONHA FERREIRA  
 EMPRESARIO  
 CPF: 789.121.306-25

*Francisco Alves Prudêncio*  
 Francisco Alves Prudêncio  
 Pregoeiro  
 Portaria nº 063/2022-SAAE

*Kenech Phillip A. Carvalho*  
 Kenech Phillip A. Carvalho  
 Membro da Equipe de Apoio  
 Matrícula: 9036-1

VALERIO SOARES DE AZEVEDO  
 Reg. no CRC - MG sob o No. MG031794/O-1  
 CPF: 186.501.476-15

*Hudson Clayton S. Santana*  
 Hudson Clayton S. Santana  
 Membro da Equipe de Apoio  
 Matrícula 6026-1



Empresa: **HIDROGERAIS COMERCIO E REPRESENTACOES EIRELI**

CNPJ: 34.640.774/0001-07

1sc. Junta Comercial: Data: 23/08/2019

alço encerrado em: 31/12/2021



Folha: 0002

Número livro: 0001

Emissão: 15/03/2022

Hora: 11:55:55

**BALANÇO PATRIMONIAL**

Descrição	Saldo Atual
TOTAL PATRIMÔNIO LÍQUIDO	1.413.392,40C
TOTAL PASSIVO	1.719.649,48C

RECONHECEMOS A EXATIDÃO DO PRESENTE BALANÇO PATRIMONIAL ENCERRADO EM 31/12/2021 TOTALIZANDO NO ATIVO E PASSIVO: 1.719.649,48 (um milhão setecentos e dezenove mil seiscentos e quarenta e nove reais e quarenta e oito centavos)

DECLARO SOB AS PENAS DA LEI QUE AS INFORMAÇÕES QUE AQUI CONTIDAS SÃO VERDADEIRAS E ME RESPONSABILIZO POR TODAS ELAS.

HELO HORIZONTE, 15 de Março de 2022

HERALDO NORONHA FERREIRA

EMPRESARIO

CPF: 789.121.306-25

ALEX SOARES DE AZEVEDO

Reg. no CRC - MG sob o No. MG031794/O-1

CPF: 186.501.476-15

Francisco Alves Prudêncio  
Pregoeiro  
Portaria nº 063/2022-SAAE

Hudson Clayton S. Santana  
Membro da Equipe de Apoio  
Matricula 6026-1

Kenneth Phillip A. Carvalho  
Membro da Equipe de Apoio  
Matricula 9036-1



Junta Comercial do Estado de Minas Gerais

Certifico o registro sob o nº 9237837 em 15/03/2022 da Empresa HIDROGERAIS COMERCIO E REPRESENTACOES EIRELI, Nire 31600820080 e protocolo 221031049 - 14/03/2022. Autenticação: 8F825E3D24BFC6582DDDB87BECAA51FE3BF6D6. Marinely de Paula Bomfim - Secretária-Geral. Para validar este documento, acesse <http://www.jucemg.mg.gov.br> e informe nº do protocolo 22/103.104-9 e o código de segurança oc9B. Esta cópia foi autenticada digitalmente e assinada em 15/03/2022 por Marinely de Paula Bomfim Secretária-Geral.



# JUNTA COMERCIAL DO ESTADO DE MINAS GERAIS

Registro Digital



Documento Principal

Identificação do Processo		
Número do Protocolo	Número do Processo Módulo Integrador	Data
22/103.104-9	MGE2200191269	25/02/2022

Identificação do(s) Assinante(s)	
CPF	Nome
789.121.306-25	GERALDO NORONHA FERREIRA
186.501.476-15	VALERIO SOARES DE AZEVEDO

Junta Comercial do Estado de Minas Gerais

  
Francisco Alves Prudêncio  
Pregoeiro  
Portaria nº 063/2022-SAAE

  
Hudson Clayton S. Santana  
Membro da Equipe de Apoio  
Matricula 6026-1

  
Kenneth Philby A. Carvalho  
Membro da Equipe de Apoio  
Matricula: 9028-1

Página 1 de 1



Junta Comercial do Estado de Minas Gerais

Certifico o registro sob o nº 9237837 em 15/03/2022 da Empresa HIDROGERAIS COMERCIO E REPRESENTACOES EIRELI, Nire 31600820080 e protocolo 221031049 - 14/03/2022. Autenticação: 8F825E3D24BFC6582DDDB87BECAA51FE3BF6D6. Marinely de Paula Bomfim - Secretária-Geral. Para validar este documento, acesse <http://www.jucemg.mg.gov.br> e informe nº do protocolo 22/103.104-9 e o código de segurança oc9B. Esta cópia foi autenticada digitalmente e assinada em 15/03/2022 por Marinely de Paula Bomfim - Secretária-Geral.

# DECLARAÇÃO DE AUTENTICIDADE REGISTRO DIGITAL



Eu, VALERIO SOARES DE AZEVEDO, com inscrição ativa no(a) CRC/(MG) sob o nº 31794, expedida em 31/10/2008, inscrito no CPF nº 186.501.476-15, DECLARO, sob as penas da Lei penal e, sem prejuízo das sanções administrativas e cíveis, que o(s) documento(s) abaixo indicado(s) é/são autêntico(s) e condiz(em) com o(s) original(ais).

Documento(s) apresentado(s):

1. BALANCO 2021 - 2 página(s)

Belo Horizonte/MG , 15 de março de 2022.

Nome do declarante que assina digitalmente: VALERIO SOARES DE AZEVEDO

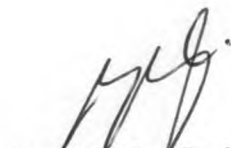
  
Francisco Alves Prudêncio  
Pregoeiro  
Portaria nº 063/2022-SAAE

  
Hudson Clayton S. Santana  
Membro da Equipe de Apoio  
Matricula 6026-1

  
Kenedi Phillip A. Carvalho  
Membro da Equipe de Apoio  
Matricula: 0000-1



Junta Comercial do Estado de Minas Gerais

Certifico o registro sob o nº 9237837 em 15/03/2022 da Empresa HIDROGERAIS COMERCIO E REPRESENTACOES EIRELI, Nire 31600820080 e protocolo 221031049 - 14/03/2022. Autenticação: 8F825E3D24BFC6582DDDB87BECAA51FE3BF6D6. Marinely de Paula Bomfim - Secretária-Geral. Para validar este documento, acesse <http://www.jucemg.mg.gov.br> e informe nº do protocolo 22/103.104-9 e o código de segurança oc9B. Esta cópia foi autenticada digitalmente e assinada em 15/03/2022 por Marinely de Paula Bomfim Secretária-Geral.



REPÚBLICA FEDERATIVA DO BRASIL  
CARTEIRA DE IDENTIDADE PROFISSIONAL  
CONSELHO REGIONAL DE CONTABILIDADE  
DO ESTADO DE MINAS GERAIS

CATEGORIA: TÉCNICO EM CONTABILIDADE Nº DO REGISTRO: MG-031794/O-1  
NOME: VALERIO SOARES DE AZEVEDO

FILIAÇÃO: JOSE DA LUZ SOARES  
CARLINDA DE AZEVEDO SOARES

ASSINATURA DO PROFISSIONAL

NASCIMENTO: 10/01/1954 NACIONALIDADE: BRASILEIRA NATURALIDADE: PEDRO LEOPOLDO - MG  
DIPLOMAÇÃO: 14/12/1974 CPF: 186.601.476-15 RG: MG763472 SSP-MG

TÍTULO: TÉCNICO EM CONTABILIDADE TÍTULO EXPEDIDO (OU DECL. DE PROVISIONADO) E E IMAGULADA CONCEIÇÃO PEDRO LEOPOLDO

Esta carteira tem fé pública como documento de identidade, nos termos do art. 18 do Decreto-Lei nº 9.295/46, c/c art. 1º da Lei nº 6.206/75.

DATA DE EXPEDIÇÃO: 31/10/2008

Paulo César Conselheiro dos Santos  
PRESIDENTE DO CRC

VALIDA EM TODO O TERRITÓRIO NACIONAL

Francisco Alves Prudêncio  
Pregoeiro  
Portaria nº 063/2022-SAAE

Hudson Clayton S. Santana  
Membro da Equipe de Apoio  
Matricula 6026-1

Kenneth Phillip A. Carvalho  
Membro da Equipe de Apoio  
Matricula: 9038-1





# JUNTA COMERCIAL DO ESTADO DE MINAS GERAIS

Registro Digital

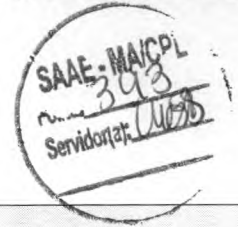

Anexo

## Identificação do Processo

Número do Protocolo	Número do Processo Módulo Integrador	Data
22/103.104-9	MGE2200191269	25/02/2022

## Identificação do(s) Assinante(s)

CPF	Nome
186.501.476-15	VALERIO SOARES DE AZEVEDO

Junta Comercial do Estado de Minas Gerais

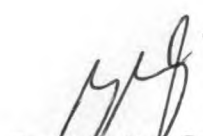
  
Francisco Alves Prudêncio  
Pregoeiro  
Portaria nº 063/2022-SAAE

  
Kenneth Phillip A. Carvalho  
Membro da Equipe de Apoio  
Matrícula: 9036-1

  
Hudson Clayton S. Santana  
Membro da Equipe de Apoio  
Matrícula 6026-1

Página 1 de 1



Junta Comercial do Estado de Minas Gerais

Certifico o registro sob o nº 9237837 em 15/03/2022 da Empresa HIDROGERAIS COMERCIO E REPRESENTACOES EIRELI, Nire 31600820080 e protocolo 221031049 - 14/03/2022. Autenticação: 8F825E3D24BFC6582DDDB87BEC5A51FE3BF6D6. Marinely de Paula Bomfim - Secretária-Geral. Para validar este documento, acesse <http://www.jucemg.mg.gov.br> e informe nº do protocolo 22/103.104-9 e o código de segurança oc9B. Esta cópia foi autenticada digitalmente e assinada em 15/03/2022 por Marinely de Paula Bomfim Secretária-Geral.



# DECLARAÇÃO DE AUTENTICIDADE REGISTRO DIGITAL



Eu, VALERIO SOARES DE AZEVEDO, com inscrição ativa no(a) CRC/(MG) sob o nº 31794, expedida em 31/10/2008, inscrito no CPF nº 186.501.476-15, DECLARO, sob as penas da Lei penal e, sem prejuízo das sanções administrativas e cíveis, que o(s) documento(s) abaixo indicado(s) é/são autêntico(s) e condiz(em) com o(s) original(ais).

Documento(s) apresentado(s):

1. CRC VALERIO - 1 página(s)

Belo Horizonte/MG, 15 de março de 2022.

Nome do declarante que assina digitalmente: VALERIO SOARES DE AZEVEDO

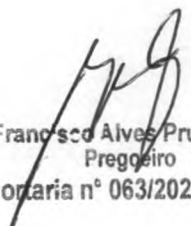
  
Francisco Alves Prudêncio  
Pregoeiro  
Portaria nº 063/2022-SAAE

  
Hudson Clayton S. Santana  
Membro da Equipe de Apoio  
Matrícula 6026-1

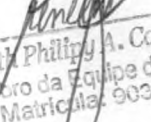
  
Kenneth Philip A. Carvalho  
Membro da Equipe de Apoio  
Matrícula 9098-1



Junta Comercial do Estado de Minas Gerais

Certifico o registro sob o nº 9237837 em 15/03/2022 da Empresa HIDROGERAIS COMERCIO E REPRESENTACOES EIRELI, Nire 31600820080 e protocolo 221031049 - 14/03/2022. Autenticação: 8F825E3D24BFC6582DDDB87BEC5A51FE3BF6D6. Marinely de Paula Bomfim - Secretária-Geral. Para validar este documento, acesse <http://www.jucemg.mg.gov.br> e informe nº do protocolo 22/103.104-9 e o código de segurança oc9B. Esta cópia foi autenticada digitalmente e assinada em 15/03/2022 por Marinely de Paula Bomfim Secretária-Geral.



## TERMO DE AUTENTICAÇÃO - REGISTRO DIGITAL

Certifico que o ato, assinado digitalmente, da empresa HIDROGERAIS COMERCIO E REPRESENTACOES EIRELI, de NIRE 3160082008-0 e protocolado sob o número 22/103.104-9 em 14/03/2022, encontra-se registrado na Junta Comercial sob o número 9237837, em 15/03/2022. O ato foi deferido eletronicamente pelo examinador Rosangela de Lourdes Ferreira Azevedo.

Certifica o registro, a Secretária-Geral, Marinely de Paula Bomfim. Para sua validação, deverá ser acessado o sitio eletrônico do Portal de Serviços / Validar Documentos (<https://portalservicos.jucemg.mg.gov.br/Portal/pages/imagemProcesso/viaUnica.jsf>) e informar o número de protocolo e chave de segurança.

### Capa de Processo

Assinante(s)	
CPF	Nome
789.121.306-25	GERALDO NORONHA FERREIRA

### Documento Principal

Assinante(s)	
CPF	Nome
789.121.306-25	GERALDO NORONHA FERREIRA
186.501.476-15	VALERIO SOARES DE AZEVEDO

### Anexo

Assinante(s)	
CPF	Nome
186.501.476-15	VALERIO SOARES DE AZEVEDO

### Declaração Documento Principal

Assinante(s)	
CPF	Nome
186.501.476-15	VALERIO SOARES DE AZEVEDO

### Declaração Documento(s) Anexo(s)

Assinante(s)	
CPF	Nome
186.501.476-15	VALERIO SOARES DE AZEVEDO

Belo Horizonte, terça-feira, 15 de março de 2022



A autenticidade desse documento pode ser conferida no [portal de serviços da jucemg](https://portalservicos.jucemg.mg.gov.br) informando o número do protocolo 22/103.104-9.

Francisco Alves Prudêncio  
Pregoeiro  
Portaria nº 063/2022-SAAE

Hudson Clayton S. Santa...  
Membro da Equipe de Apoio  
Matricula 6026-1

Kenneth Philip A. Carvalho  
Membro da Equipe de Apoio  
Matricula: 9036-1

Página 1 de 2





Sistema Nacional de Registro de Empresas Mercantil - SINREM  
Governador do Estado de Minas Gerais  
Secretaria de Estado da Fazenda de Minas Gerais  
Junta Comercial do Estado de Minas Gerais



## TERMO DE AUTENTICAÇÃO - REGISTRO DIGITAL



Documento assinado eletronicamente por Rosângela de Lourdes Ferreira Azevedo, Servidor(a) Público(a), em 15/03/2022, às 14:18 conforme horário oficial de Brasília.

Junta Comercial do Estado de Minas Gerais



A autenticidade desse documento pode ser conferida no [portal de serviços da jucemg](#) informando o número do protocolo 22/103.104-9.

Francisco Alves Prudêncio  
Pregoeiro  
Portaria nº 063/2022-SAAE

Página 2 de 2

Wilson Clayton S. Santana  
Membro da Equipe de Apoio  
Matricula 6026-1

Rosângela de Lourdes Ferreira Azevedo  
Membro da Equipe de Apoio  
Matricula: 9038-1



Junta Comercial do Estado de Minas Gerais

Certifico o registro sob o nº 9237837 em 15/03/2022 da Empresa HIDROGERAIS COMERCIO E REPRESENTACOES EIRELI, Nire 31600820080 e protocolo 221031049 - 14/03/2022. Autenticação: 8F825E3D24BFC6582DDDB87BEC5A51FE3BF6D6. Marinely de Paula Bomfim - Secretária-Geral. Para validar este documento, acesse <http://www.jucemg.mg.gov.br> e informe nº do protocolo 22/103.104-9 e o código de segurança oc9B Esta cópia foi autenticada digitalmente e assinada em 15/03/2022 por Marinely de Paula Bomfim Secretária-Geral.



# JUNTA COMERCIAL DO ESTADO DE MINAS GERAIS

Registro Digital



O ato foi deferido e assinado digitalmente por :

Identificação do(s) Assinante(s)	
CPF	Nome
873.638.956-00	MARINELY DE PAULA BOMFIM

Junta Comercial do Estado de Minas Gerais

  
Francisco Alves Prudêncio  
Pregoeiro  
Portaria nº 063/2022-SAAE

Belo Horizonte, terça-feira, 15 de março de 2022

  
Kenneth Phillip A. Carvalho  
Membro da Equipe de Apoio  
Matrícula: 9038-1

  
Hudson Clayton S. Santana  
Membro da Equipe de Apoio  
Matrícula 6026-1



Junta Comercial do Estado de Minas Gerais

Certifico o registro sob o nº 9237837 em 15/03/2022 da Empresa HIDROGERAIS COMERCIO E REPRESENTACOES EIRELI, Nire 31600820080 e protocolo 221031049 - 14/03/2022. Autenticação: 8F825E3D24BFC6582DDDB87BECAA51FE3BF6D6. Marinely de Paula Bomfim - Secretária-Geral. Para validar este documento, acesse <http://www.jucemg.mg.gov.br> e informe nº do protocolo 22/103.104-9 e o código de segurança oc9B. Esta cópia foi autenticada digitalmente e assinada em 15/03/2022 por Marinely de Paula Bomfim Secretária-Geral.

10/03/2022

Empresa: **HIDROGERAIS COMERCIO E REPRESENTACOES EIRELI**  
Inscrição: 34.640.774/0001-07  
Período: 01/01/2021 - 31/12/2021

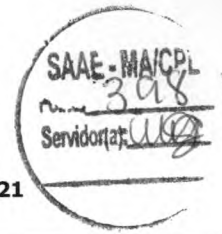

Página: 0004  
Número livro: 0001  
Emissão: 15/03/2022  
Hora: 15:42:48

**COEFICIENTES DE ANÁLISES EM 31/12/2021**

Coeficiente	Fórmula	Valor	Resultado
<b>Índice de Liquidez Geral</b>	Ativo Circulante + Realizável Longo Prazo	1.674.649,48 + 0,00	5,47
	Passivo Circulante + Passivo Não-Circulante	306.257,08 + 0,00	
<b>Índice de Liquidez Corrente</b>	Ativo Circulante	1.674.649,48	5,47
	Passivo Circulante	306.257,08	
<b>Índice de Solvência Geral</b>	Ativo	1.719.649,48	1,00
	Passivo Circulante + Passivo Não-Circulante	1.719.649,48 + 0,00	

GERALDO NORONHA FERREIRA:78912130625  
Assinado de forma digital por GERALDO NORONHA FERREIRA:78912130625  
Dados: 2022.03.15 16:57:44 -03'00'

VALERIO SOARES DE AZEVEDO:18650147615  
Assinado de forma digital por VALERIO SOARES DE AZEVEDO:18650147615  
Dados: 2022.03.15 15:42:27 -03'00'

GERALDO NORONHA FERREIRA  
EMPRESARIO  
CPF: 789.121.306-25

VALERIO SOARES DE AZEVEDO  
Reg. no CRC - MG sob o No. MG031794/O-1  
CPF: 186.501.476-15

Francisco Alves Prudência  
Pregoeiro  
Portaria nº 068/2022-SAAE

Keneth Philip A. Carvalho  
Membro da Equipe de Apoio  
Matricula: 9000-1

Hudson Clayton S. Santana  
Membro da Equipe de Apoio  
Matricula 6026-1



Sistema Nacional de Registro de Empresas Mercantil - SINREM  
Governador do Estado de Minas Gerais  
Secretaria de Estado da Fazenda de Minas Gerais  
Junta Comercial do Estado de Minas Gerais



## Certidão Simplificada

Certificamos que as informações abaixo constam dos documentos arquivados nesta Junta Comercial e são vigentes na data de sua expedição.

Nome Empresarial:	HIDROGERAIS COMERCIO E REPRESENTACOES EIRELI	
Natureza Jurídica:	EMPRESA INDIVIDUAL DE RESPONSABILIDADE LIMITADA (DE NATUREZA EMPRESARIA)	
CNPJ	Data de Arquivamento do Ato Constitutivo	Data de Início de Atividade
34.640.774/0001-07	23/08/2019	21/08/2019

Endereço Completo:

RUA ALENTEJO 1009 - BAIRRO SAO FRANCISCO CEP 31255-110 - BELO HORIZONTE/MG

Objeto:

I) REPRESENTACAO POR CONTA PROPRIA E DE TERCEIROS DE MATERIAIS DE CONSTRUCAO, ELETRICOS, HIDRAULICOS, MADEIRA E FERRAGENS. II) COMERCIO VAREJISTA E ATACADISTA DE MATERIAIS DE CONSTRUCAO. III) COMERCIO DE MATERIAIS HIDRAULICOS, ELETRICOS, IRRIGACAO E SANEAMENTO. IV) COMERCIO DE MATERIAIS DE SEGURANCA, ROLAMENTOS E BOMBAS.

Capital:	R\$ 250.000,00 DUZENTOS E CINQUENTA MIL REAIS	Microempresa ou Empresa de Pequeno Porte (Lei Complementar nº 123, de 2006)	Prazo de Duração
Capital Integralizado:	R\$ 250.000,00 DUZENTOS E CINQUENTA MIL REAIS	MICRO EMPRESA	INDETERMINADO

Titular

CPF/CNPJ	Nome	Administrador	Início Mandato	Término Mandato
789.121.306-25	GERALDO NORONHA FERREIRA	Sim	18/05/2021	xxxxxxx

Administrador Nomeado/Início Mandato/Término do Mandato

CPF/CNPJ	Nome	Início Mandato	Término Mandato
xxxxxxx	xxxxxxx	xxxxxxx	xxxxxxx

Situação: ATIVA

Status: xxxxxxx

Último Arquivamento: 15/03/2022

Número: 9237837

Ato 223 - BALANCO

Observações:

TRANSFORMADA AUTOMATICAMENTE PARA SOCIEDADE LIMITADA, NOS TERMOS DO ART. 41 DA LEI Nº 14.195, DE 26 DE AGOSTO DE 2021.

NADA MAIS#

Belo Horizonte, 25 de Outubro de 2022 10:39

MARINELY DE PAULA BOMPIM  
SECRETÁRIA GERAL

Francisco Alves Prudêncio  
Procurador  
Portaria nº 063/2022-SAAE

Hudson Clayton S. Santana  
Membro da Equipe de Apoio  
Matricula 6026-1

Kenneth Philip A. Carvalho  
Membro da Equipe de Apoio  
Matricula: 9038-1



Certidão Simplificada Digital emitida pela JUNTA COMERCIAL DO ESTADO DE MINAS GERAIS e certificada digitalmente. Se desejar confirmar a autenticidade desta certidão, acesse o site da JUCEMG (<http://www.jucemg.mg.gov.br>) e clique em validar certidão. A certidão pode ser validada de duas formas:  
1) Validação por envio de arquivo (upload)  
2) Validação visual (digite o nº C220002951752 e visualize a certidão)

22/545.874-8



## ATESTADO DE CAPACIDADE TÉCNICA

O SERVIÇO AUTÔNOMO DE ÁGUA E ESGOTO DE ITAÚNA - SAAE - MG, com sua sede administrativa e operacional na Rua Nonô Ventura, nº 394, CEP 35680-205, Bairro Lourdes, Itaúna, Minas Gerais, inscrita no CNPJ sob o nº 21.260.443/0001-91, atesta para fins de licitação e inscrição em entidades públicas e privadas que a empresa **HIDROGERAIS COMÉRCIO E REPRESENTAÇÕES EIRELI**, inscrita no CNPJ sob o nº 34.640.774/0001-07, com sede na Rua Alentejo, 1009 - Bairro São Francisco, Belo Horizonte - MG, é fornecedora de Materiais Hidráulicos e Saneamento em Geral. Afirmação esta comprovada através dos itens e da emissão das Notas Fiscais Eletrônicas abaixo:

Materiais fornecidos:

Quantidade Material

424 PÇ	VALVULA DE CORTE DE AGUA 1/2" - ESFERA EM LATAO- PASS.PLENA - NIQUELADO- ESFERA CROMADA /ROSCA - BORBOLETA AZUL SFERA NF 146
20 PÇ	VALVULA DE CORTE DE AGUA 3/4" - ESFERA EM LATAO- PASS.PLENA - NIQUELADO- ESFERA CROMADA /ROSCA - BORBOLETA AZUL SFERA NF 146
1000 PÇ	FITA VEDA ROSCA 18MM X 50MT VEDA FLON NF 364
05 PÇ	CAP PVC PBA DN 50 DE 60MM PRECON NF 364
2000 PÇ	ADESIVO PVC DE 75G PISAFIX NF 387
3000 PÇ	LACRE METALICO CILINDRICO C/ CABO DE ACO E CHAVE P/ NF 387
10 PÇ	CAP PVC SOLDAVEL DE 50MM PRECON TUBOZAN NF 387
2500 PÇ	ADAPTADOR PVC SOLDA ROSCA CURTO DE 20MM X 1/2 PRECON NF 388
20 PÇ	ADAPTADOR PVC PBA X FF BOLSA PONTA DE 60MM UNITUBOS NF 388
10 PÇ	REGISTRO GAVETA FF X PVC PBA BB CUNHA METALICA CABECOTE DN 65 DE 75MM VEJA TUBOS NF 388
01 PÇ	VALVULA GAVETA FF TIPO: WAFER C/ ALAVANCA DN 80MM L=175MM NF 423
02 PÇ	VALVULA GAVETA FF TIPO: WAFER C/ ALAVANCA DN 80MM L=175MM NF 423
02 PÇ	JUNTA GIBAUTL FF X FF, DEFOFO COMPLETA DN 150MM / MEDIDAS: D= 282 / L= 200 24X 200 / PESO MIN. 14,200 KG FANUEL NF 423
02 PÇ	JUNTA GIBAUTL FF X FF, DEFOFO / MEDIDAS: D=394 L= 200 PESO MINIMO= 17,5 KG COMPLETA DN 200MM FANUEL NF 423
02 PÇ	JUNTA GIBAUTL FF X FF, DEFOFO MEDIDAS= D=394 L= 200 PESO MIN. 29,4 KG COMPLETA DN 250MM FANUEL NF 423
02 PÇ	JUNTA GIBAUTL FF X FF, DEFOFO MEDIDAS= D=671 L= 230 PESO MIN 68,5 KG COMPLETA DN 500MM FANUEL NF 423
10 PÇ	CAP PVC SOLDAVEL DE 60MM CORR PLASTIK NF 423
01 PÇ	REGISTRO GAVETA FF X PVC DEFOFO CUNHA BORRACHA CABECOTE - DN 200MM AVK NF 424
30 PÇ	COLAR TOMADA FF X FF, FC, DEFOFO DN 60MM X 1/2 FANUEL NF 424
06 PÇ	ABRACADEIRA ACO INOX DN 210MM X 223MM PARA REPARO DE TUBOS DN 210 X 223MM MEDIDA L= 400MM REF DN 200 MM HUWA ICSENF 436
06 PÇ	ABRACADEIRA ACO INOX DN 273MM X 285MM PARA REPARO DE TUBOS DN 273 X 285MM MEDIDA L= 400MM REF DN 250 MM HUWA ICSENF 436
03 PÇ	ABRACADEIRA ACO INOX DN 368MM X 380MM PARA REPARO DE TUBOS DN 368 X 380MM MEDIDA L= 400MM REF DN 350 MM HUWA ICSENF 436
476 PÇ	VALVULA DE CORTE DE AGUA 1/2" - ESFERA EM LATAO- PASS. PLENA - NIQUELADO- ESFERA CROMADA /ROSCA - BORBOLETA AZUL SFERA NF 455
590 PÇ	REGISTRO ESFERA METAL ROSCA MACHO FEMEA C/ BORBOLETA DE 1/2 P. COPASA NF 637
2500 PÇ	ADAPTADOR PVC SOLDA ROSCA CURTO DE 20MM X 1/2 PRECON NF 759
150 PÇ	ADAPTADOR PVC SOLDA ROSCA CURTO DE 32MM X 1 KRONA NF 759
10 PÇ	ADAPTADOR PVC PBA X FOFO BOLSA PONTA DE 60MM UNITUBOS NF 759
500 PÇ	BUCHA VEDANTE P/ TORNEIRAS E REGISTROS DE 1/2 PLASTIN NF 759
10 PÇ	REGISTRO GAVETA FF X PVC PBA BB CUNHA BORRACHA CABECOTE GAXETA DN 65 DE 75MM NF 759
03 PÇ	REGISTRO GAVETA FF X PVC DEFOFO BOLSA / BOLSA CUNHA BORRACHA CABECOTE - DN 200MM AVK NF 759
20 PÇ	COLAR TOMADA FF X PVC PBA DN 50 X DE 60MM X 1/2 FANUEL NF 759
10 PÇ	NIPEL PVC ROSCAVEL DE 1.1/4 TIGRE NF 760
05 PÇ	VALVULA BORBOLETA WAFER C/ ALAVANCA DN 80MM NF 760
2000 PÇ	FITA VEDA ROSCA 18MM X 50MT VEDA FLON NF 760
2000 PÇ	ADESIVO PVC DE 75G PISAFIX NF 760
04 PÇ	JUNTA GIBAUTL FF X FF, DEFOFO COMPLETA DN 100MM FANUEL L=160 / D=223 PESO MININO= 9KG NF 760
04 PÇ	JUNTA GIBAUTL FF X FF, DEFOFO COMPLETA DN 150MM / MEDIDAS: D= 282 / L= 200 24X 200 / PESO MIN. 14,200 KG FANUEL NF 760
04 PÇ	JUNTA GIBAUTL FF X FF, DEFOFO COMPLETA DN 200MM FANUEL NF 760

Tais produtos atenderam satisfatoriamente nossas necessidades e condições exigidas, tais como prazo de entrega e qualidade, não constando nada que a desabone junto ao nosso cadastro de fornecedores.

Itaúna/MG, 01 de junho de 2021

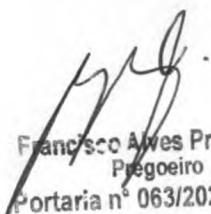

Francisco Alves Prudêncio  
Pregoeiro  
Portaria nº 063/2022-SAAE

GERALDO ROBERTO DA  
SILVA:88730310644  
Geraldo Roberto da Silva - Masp. 1091  
Gerência de Almojarifado e Patrimônio

Assinado de forma digital por  
GERALDO ROBERTO DA  
SILVA:88730310644  
Dados: 2021.06.01 10:09:27 -03'00'



Ronaldo Philippe A. Carneiro  
Membro da Equipe de Apoio  
Matricula: 6026-1



Anderson Clayton S. Santana  
Membro da Equipe de Apoio  
Matricula 6026-1

Serviço Autônomo de Água e Esgoto

Rua Nonô Ventura, 394 Bairro de Lourdes - Itaúna-MG - CNPJ: 21.260.443/0001-91  
Tel (37) 3249 5800 / Fax (37) 3249 5807 - www.saaeitauna.com.br





### ATESTADO DE CAPACIDADE TÉCNICA

Atestamos para os devidos fins e a pedido do interessado, que a empresa **HIDROGERAIS COMÉRCIO E REPRESENTAÇÕES EIRELI**, localizada na Rua Alentejo, 1009, Bairro: São Francisco, Belo Horizonte - MG, Cep: 31255-110, inscrita no CNPJ 34.640.774/0001-07, é um de nossos fornecedores de materiais para Saneamento e Hidráulica. Tem saldado os compromissos tanto no prazo de entrega quanto na qualidade dos produtos e cumpriu com os compromissos firmando em tempo e prazos legais, exigidos pela nossa empresa.

Materiais fornecidos:

Quantidade	Material
25 pç	TE PVC SOLDAVEL REDUCAO DE 32MM X 20MM TIGRE NF 404
50 PÇ	CAP PVC SOLDAVEL DE 20MM PRECON NF 404
150 PÇ	HIDROMETRO MULTIJATO 1/2X165MM QMAX 3,0M3/H CL B REL 45 C/ CONEXOES METAL CURTO SAGA NF 404
90 PÇ	ADESIVO PVC DE 175 GR PISAFIX NF 404
250 PÇ	ARRUELA DE VEDACAO BORRACHA P/ TUBETE DE 1/2 COR PRETA - HG NF 404
25 PÇ	TE PVC SOLDAVEL REDUCAO DE 32MM X 20MM TIGRE NF 405
50 PÇ	CAP PVC SOLDAVEL DE 20MM PRECON NF 405
150 PÇ	HIDROMETRO MULTIJATO 1/2X165MM QMAX 3,0M3/H CL B REL 45 C/ CONEXOES METAL CURTO SAGA NF 405
90 PÇ	ADESIVO PVC DE 175 GR PISAFIX NF 405
250 PÇ	ARRUELA DE VEDACAO BORRACHA P/ TUBETE DE 1/2 COR PRETA - HG NF 405
300 PÇ	ARRUELA DE VEDACAO BORRACHA P/ TUBETE DE 1/2 COR PRETA - HG NF 596
150 PÇ	ADESIVO PVC DE 175 GR PISAFIX NF 596
1500 PÇ	LACRE PVC BIPARTIDO AZUL P/ HIDROMETRO DE 1/2 LACRES NF 596
1500 PÇ	ARRUELA DE VEDACAO BORRACHA P/ TUBETE DE 1/2 COR PRETA - HG NF 596
280 PÇ	HIDROMETRO MULTIJATO 1/2X165MM QMAX 3,0M3/H CL B REL 45 C/ CONEXOES METAL CURTO SAGA NF 748
600 PÇ	FITA VEDA ROSCA 18MM X 25MT VEDA FLON NF 748
200 PÇ	ADESIVO PVC DE 175 GR PISAFIX NF 748
900 PÇ	LACRE PVC BIPARTIDO AZUL P/ HIDROMETRO DE 1/2 LACRES NF 748
1000 PÇ	ARRUELA DE VEDACAO BORRACHA P/ TUBETE DE 1/2 COR PRETA - HG NF 748

Paraisópolis-MG, 9 de junho de 2021.

**ROMEU  
DUTRA  
MORAES:48  
717517672**

Assinado de forma digital por  
ROMEU DUTRA  
MORAES:48717517672  
DN: c=BR, o=ICP-Brasil,  
ou=Secretaria da Receita Federal  
do Brasil - RFB, ou=RFB e-CPF A3,  
ou=VALID, ou=AR SAFE CERT,  
ou=Presencial,  
ou=18928698000175, cn=ROMEU  
DUTRA MORAES:48717517672  
Dados: 2021.06.09 17:01:27  
-03'00'

ROMEU DUTRA MORAES

Diretor do SAAE

Francisco Alves Prudêncio  
Proprietário  
Portaria nº 063/2022-SAAE

Kenedy Phillip A. Carvalho  
Membro da Equipe de Apoio  
Matricula: 9038-1

Hudson Clayton S. Santana  
Membro da Equipe de Apoio  
Matricula 6026-1

Identificação do Contribuinte - CNPJ Matriz

CNPJ: **34.640.774/0001-07**

A opção pelo Simples Nacional e/ou SIMEI abrange todos os estabelecimentos da empresa

Nome Empresarial: **HIDROGERAIS COMERCIO E REPRESENTACOES EIRELI**

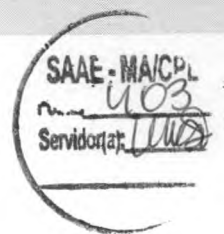

Situação Atual

Situação no Simples Nacional: **Optante pelo Simples Nacional desde 23/08/2019**

Situação no SIMEI: **NÃO enquadrado no SIMEI**

+ Mais informações

Períodos Anteriores

Opções pelo Simples Nacional em Períodos Anteriores: **Não Existem**

Enquadramentos no SIMEI em Períodos Anteriores: **Não Existem**

Eventos Futuros (Simples Nacional)

**Não Existem**

Eventos Futuros (SIMEI)

**Não Existem**

Voltar

Gerar PDF

  
Francisco Alves Prudêncio  
Pregoeiro  
Portaria nº 063/2022-SAAE

  
Kenneth Philippe A. Carvalho  
Membro da Equipe de Apoio  
Matrícula: 9030-1

  
Hudson Clayton S. Santos  
Membro da Equipe de Apoio  
Matrícula 6026-1

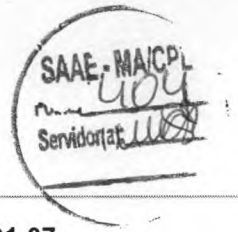
**SERVICO AUTONOMO DE AGUA E ESGOTO DE AÇAILÂNDIA - SAAE/MA****PREGÃO ELETRÔNICO Nº 006/2022****PROCESSO LICITATÓRIO 047/2022****PROPOSTA FINAL FORNECEDOR****Fornecedor: HIDROGERAIS COMERCIO E REPRESENTACOES EIRELI****CNPJ: 34.640.774/0001-07****Representante:** ricardo cassio noronha ferreira**Telefone:** (31) 3428-4763**E-mail:** administracao@hidrogerais.com.br**Endereço:** Rua Alentejo, 1009 - , Belo Horizonte - Minas Gerais - 31255-110

Item	Quant.	Unid.	Descrição	Marca	Modelo	Valor R\$	Total R\$
3	50,00	Unidade	Ferramenta (chibágua) cabo flexível de aço inox e pvc. ¼" tamanho curta	vedasystem	chibagua	R\$ 163,00	R\$ 8.150,00
5	30,00	Unidade	Ferramenta (chibágua) cabo rígido 40cm	vedasystem	chibagua	R\$ 87,00	R\$ 2.610,00
8	6.000,00	Unidade	OB 20mm dispositivo para corte e suspensão de água (bala de chibágua)	vedasystem	dispositivo	R\$ 3,25	R\$ 19.500,00
9	5.000,00	Unidade	OB 25mm dispositivo para corte e suspensão de água (bala de chibágua)	vedasystem	dispositivo	R\$ 3,70	R\$ 18.500,00
10	50,00	Unidade	OB 50mm (1,1/2"-polegadas) dispositivo para corte e suspensão de água (bala de chibágua)	vedasystem	dispositivo	R\$ 18,95	R\$ 947,50
	50,00	Unidade	OB 60mm (2"-polegadas)dispositivo para corte e suspensão de água (bala de chibágua)	vedasystem	dispositivo	R\$ 25,65	R\$ 1.282,50
							<b>Total R\$ 50.990,00</b>

Validade da proposta: Conforme estipulado no Edital.

Condições de entrega do produto ou execução dos serviços: Conforme estipulado no Edital.

Garantia legal: Conforme especificação do Edital.

Assinado de forma digital por:  
ricardo cassio noronha ferreira - 85129771672  
Dados: 18/11/2022 15:59:23

**HIDROGERAIS COMERCIO E REPRESENTACOES EIRELI**  
**34.640.774/0001-07**

  
Francisco Alves Prudêncio  
Pregoeiro  
Portaria nº 063/2022-SAAE

### RESUMO DA PROPOSTA DE PREÇOS

REF. PREGÃO ELETRÔNICO Nº 006/2022.

DATA E HORÁRIO DA REALIZAÇÃO: 18 DE NOVEMBRO DE 2022 ÀS 14:00H



Prezados Senhores,

Pelo presente, submetemos à apreciação de V. Sra. a nossa proposta relativa à licitação em epígrafe, assumindo inteira responsabilidade por quaisquer erros ou omissões que venham a ser verificados na preparação da mesma e declaramos ainda que, temos pleno conhecimento das condições em que se desenvolverão os trabalhos, e concordamos com a totalidade das instruções e critérios de qualificação definidos no edital do **PREGÃO ELETRÔNICO Nº 006/2022**.

**OBJETO:** Registro de Preços pelo prazo de 12(doze) meses, visando eventual contratação de pessoa(s) jurídica(s) para fornecimento de hidrômetros e materiais para corte de ligação de água, para atender as demandas do setor operacional do Município de Açailândia - SAAE Serviço Autônomo de Água e Esgoto.

#### 1. PROPONENTE:

Razão Social: CONSTRULAR MATERIAIS PARA CONSTRUÇÃO LTDA

CNPJ: 03.341.917/0001-48

Inscrição Estadual: 12.239912-9

Inscrição Municipal: 63168

Endereço: Rua 24, Quadra 42, Lote 78, Vila Ildemar CEP. 65.930-000 Açailândia/MA

E-mail: zmconstrucao2007@gmail.com

(DDD) Telefone: (99) 99126-8851 99197-8851

  
Hudson Clayton S. Santana  
Membro da Equipe de Apoio  
Matricula 6026-1

#### 2. RESPONSÁVEL LEGAL QUE ASSINARÁ A ARP/CONTRATO:

Nome: Zilma Maria de Jesus Santos

Cart. Identidade nº 76890197-9 SSP/MA

CPF: 691.888.903-68

Nacionalidade: Brasileira

Estado Civil: Casada

Profissão: Empresária

Endereço Completo: Av. José Reinaldo Tavares, Quadra 14, Lote 02. Bairro Res. Tropical, CEP. 65.930-000 Açailândia/MA

E-mail: zmconstrucao2007@gmail.com

Telefone: (99) 99197-8851

Açailândia/MA, 17 de novembro de 2022.

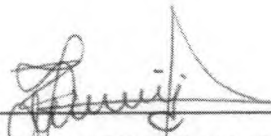
  
CONSTRULAR MATERIAIS PARA CONSTRUÇÃO LTDA

CNPJ: 03.341.917/0001-48

Zilma Maria de Jesus Santos

Cart. Identidade nº 76890197-9 SSP/MA

PROPRIETÁRIA

  
Kenneth Phillips Carvalho  
Membro da Equipe de Apoio  
Matricula: 6036-1

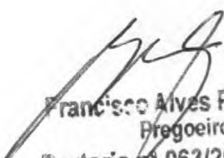
  
Francisco Alves Prudêncio  
Pregoeiro  
Portaria nº 063/2022-SAAE

(99) 99126-8851 ☎ / (99) 99197-8851

Rua 24, Quadra 42, Lote 78, Vila Ildemar - CEP: 65930-000 - Açailândia - MA

PROPOSTA DE PREÇOS



REF. PREGÃO ELETRÔNICO Nº 006/2022.

DATA E HORÁRIO DA REALIZAÇÃO: 18 DE NOVEMBRO DE 2022 ÀS 14:00H

**OBJETO:** Registro de Preços pelo prazo de 12(doze) meses, visando eventual contratação de pessoa(s) jurídica(s) para fornecimento de hidrômetros e matérias para corte de ligação de água, para atender as demandas do setor operacional do Município de Açailândia - SAAE Serviço Autônomo de Água e Esgoto.

Razão Social: CONSTRULAR MATERIAIS PARA CONSTRUÇÃO LTDA

CNPJ: 03.341.917/0001-48

Inscrição Estadual: 12.239912-9

Inscrição Municipal: 63168

Endereço: Rua 24, Quadra 42, Lote 78, Vila Ildemar CEP. 65.930-000 Açailândia/MA

E-mail: zmconstrucao2007@gmail.com

(DDD) Telefone:(99) 99197-8851 (99) 99126-8851

Hudson Clayton S. Santana  
Membro da Equipe de Apoio  
Matricula 6026-1



ITEM	DESCRIÇÃO	MARCA	UNIDADE	QUANTIDADE	VALOR UNITÁRIO	VALOR TOTAL
1	Bloqueador de registro (Lacre registro) de 20 e 25mm, com logomarca do SAAE e numeração sequencial com descrição tipo macho(de 001 à 20.000) na cor azul.	VEDASYS TEM	Unidade	20.000	2,95	59.000,00
2	Bloqueador de registro (Lacre registro) de 20 e 25mm, com logomarca do SAAE e numeração sequencial com descrição tipo fêmea (de 001 à 2.000) na cor azul.	VEDASYS TEM	Unidade	20.000	4,00	80.000,00
3	Ferramenta (chibáguas) cabo flexível de aço inox e pvc. ¼" tamanho curta	VEDASYS TEM	Unidade	50	255,00	12.750,00
4	Ferramenta (chibáguas) cabo flexível de aço inox e pvc. ¼" tamanho longa	VEDASYS TEM	Unidade	30	259,00	7.770,00
5	Ferramenta (chibáguas) cabo rígido 40cm	VEDASYS TEM	Unidade	30	98,00	2.940,00
6	Hidrômetro Unijato DN 15 (1/2"), relojoaria inclinada 45°, vazão nominal 1,5m <sup>3</sup> /h, vazão máxima 3,0m <sup>3</sup> /h, sem Conexões, na cor azul, aplicações residenciais e	FAE	Unidade	11.250	118,50	1.333.125,00

Francisco Alves Prudêncio  
Membro da Equipe de Apoio  
Matricula: 6036-1

Francisco Alves Prudêncio  
Pregoeiro  
Portaria nº 063/2022-SAAE

(99) 99126-8851 / (99) 99197-8851

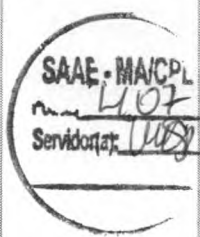
Rua 24, Quadra 42, Lote 78, Vila Ildemar - CEP: 65930-000 - Açailândia - MA

	industriais de medição de consumo de água, selo e certificado do INMETRO, com nome SAAE gravado no visor, para atender as necessidades do Município de Açailândia SAAE - Serviço Autônomo de Água Esgoto					
7	Hidrômetro Unijato DN 15 (1/2"), relojoaria inclinada 45°, vazão nominal 1,5m <sup>3</sup> /h, vazão máxima 3,0m <sup>3</sup> /h, sem Conexões, na cor azul, aplicações residenciais e industriais de medição de consumo de água, selo e certificado do INMETRO, com nome SAAE gravado no visor, para atender as necessidades do Município de Açailândia SAAE - Serviço Autônomo de Água Esgoto. <b>COTA RESERVADA PARA ME E EPP, NOS TERMOS DO ART 48, INCISO III, DA LEI 123/2006 E ALTERAÇÕES POSTERIORES.</b>	FAE	Unidade	3.750	118,50	444.375,00  Hudson Clayton S. Santos Membro da Equipe de Apoio Matricula 6026-1
8	OB 20mm dispositivo para corte e suspensão de água (bala de chibáguas)	VEDASYS TEM	Unidade	6.000	5,10	30.600,00
9	OB 25mm dispositivo para corte e suspensão de água (bala de chibáguas)	VEDASYS TEM	Unidade	5.000	5,30	26.500,00
10	OB 50mm (1,1/2"-polegadas) dispositivo para corte e suspensão de água (bala de chibáguas)	VEDASYS TEM	Unidade	50	48,00	2.400,00
11	OB 60mm (2"-polegadas) dispositivo para corte e suspensão de água (bala de chibáguas)	VEDASYS TEM	Unidade	50	50,00	2.500,00
						TOTAL 2.001.960,00  Francisco Alves Prudêncio Membro da Equipe de Apoio Matricula: 9036-1

1. VALOR TOTAL DA PROPOSTA: R\$: 2.001.960,00 (dois milhões hum mil e novecentos e sessenta reais);
2. PRAZO DE VALIDADE DA PROPOSTA: 90 (noventa) dias corridos da data da proposta;

Francisco Alves Prudêncio  
Pregoeiro  
Portaria nº 063/2022-SAAE

(99) 99126-8851 ☎ / (99) 99197-8851

Rua 24, Quadra 42, Lote 78, Vila Ildemar - CEP: 65930-000 - Açailândia - MA



# Constrular - Materiais para Construção

## Constrular Materiais para Construção - Eireli

Insc. Est.: 12.239.912-9

CNPJ: 03.341.917/0001-48

- 3. CONDIÇÕES DE PAGAMENTO: O pagamento será creditado diretamente na conta bancária da contratada, abaixo especificada, no prazo não superior a 30 (trinta) dias, contados da emissão do termo de recebimento definitivo;
- 4. DADOS BANCÁRIOS DA EMPRESA: Banco: Caixa Econômica Federal Agência: 1119 Conta corrente: 893-6
- 5. PRAZO DE ENTREGA: A entrega será feita de forma parcelada, devendo a mesma ser efetuada no prazo máximo de até 05 (cinco) dias úteis, contados da data de recebimento da Ordem de Fornecimento (pedido de fornecimento de produtos).
- 6. DO PRAZO DE GARANTIA: Todos os produtos devem atender ao prazo de garantia legal estabelecido pelo fabricante

Açailândia/MA, 17 de novembro de 2022.



  
\_\_\_\_\_  
CONSTRULAR MATERIAIS PARA CONSTRUÇÃO LTDA  
CNPJ: 03.341.917/0001-48  
Zilma Maria de Jesus Santos  
Cart. Identidade nº 76890197-9 SSP/MA  
Proprietária

  
Hudson Clayton S. Santana  
Membro da Equipe de Apoio  
Matricula 6026-1

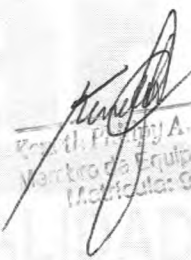

  
Paulo A. Carvalho  
Membro da Equipe de Apoio  
Matricula: 9036-1

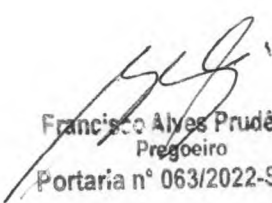
  
Francisco Alyes Prudêncio  
Pregoeiro  
Portaria nº 063/2022-SAAE

## DECLARAÇÃO ÚNICA



PREGÃO ELETRÔNICO Nº 006 / 2022

PROCESSO LICITATÓRIO 047/2022

**DECLARAMOS**, sob as penas da lei, em especial o art. 299 do Código Penal Brasileiro, que:

1 - Até a presente data encontra-se desimpedida de participar da licitação, obrigando-se, ainda, a declarar, sob as penalidades cabíveis, a superveniência de fato impeditivo da habilitação, conforme Art. 32, § 2º da Lei nº 8.666/93.

2 - Declaro que tenho pleno conhecimento e atendo a todas as exigências de habilitação e especificações técnicas previstas no Edital, nos termos do § 4º do Art. 26 do Decreto Federal nº 10.024/19.

3 - Aceitamos as condições estipuladas neste edital, ressalvada a hipótese de impugnação;

4 - Que para fins de participação no processo licitatório em pauta, sob as penas da lei, que a licitante concorda e se submete a todos os termos, normas e especificações pertinentes ao Edital, bem como, às Leis, Decretos, Portarias e Resoluções cujas normas incidam sobre a presente licitação.

5 - Que todos os documentos e informações prestadas são fiéis e verdadeiras;

6 - Que não possuímos, em nosso quadro de pessoal, empregados menores de 18 (dezoito) anos em trabalho noturno, perigoso ou insalubre e em qualquer trabalho, menores de 16 (dezesseis) anos, salvo na condição de aprendiz, a partir de 14 (quatorze) anos, em observância à Lei Federal nº 9.854, de 27.10.99, que altera a Lei nº 8666/93.

7 - Que não constam em nossos quadros societários colaboradores do(a) órgão promotor do pregão eletrônico que mantenham vínculo familiar com detentor de cargo em comissão ou função de confiança, atuante na área responsável pela demanda ou contratação, ou de autoridade a ele hierarquicamente superior;

8 - Que nos preços cotados já estão incluídas eventuais vantagens e/ou abatimentos, impostos, taxas (Inciso III do Art. 5º da Lei 10.520/02) e encargos sociais, obrigações trabalhistas, previdenciárias, fiscais e comerciais, assim como despesas com transportes e deslocamentos e outras quaisquer que incidam sobre o fornecimento.

9 - Que, em conformidade com o disposto na Lei Complementar nº 123/2006, esta licitante cumpre todos os requisitos legais previstos para a qualificação como **(Microempresa / Microempreendedor Individual / Empresa de Pequeno Porte / Sociedade Cooperativa de Consumo)**, estando aptos a usufruirmos do tratamento diferenciado, não nos enquadrando em nenhuma das vedações previstas no § 4º do Artigo 3º da LC 123/06, alterada pelas Leis Complementares 128/2008, 147/2014, 155/2016 e Decreto Federal nº 8.538/2015, ciente da obrigatoriedade de declarar ocorrências superiores;

Declaro ainda que: a proposta apresentada para participar do Pregão Eletrônico/SRP, foi elaborada de maneira independente, e o conteúdo da proposta não foi, no todo ou em parte, direta ou indiretamente, informado, discutido ou recebido de qualquer outro participante potencial ou de fato do Pregão, por qualquer meio ou por qualquer via.

Açailândia-MA, 17 de Novembro de 2022

**CONSTRULAR MATERIAIS PARA CONSTRUCAO LTDA - 03.341.917/0001-48**

**17/11/2022 09:42:14**

**Assinatura Digital: 743324132BEC5EF96D350AFEB8D4CF4**

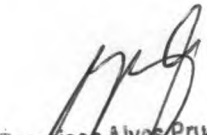
  
Francisco Alves Prudêncio  
Pregoeiro  
Portaria nº 063/2022-SAAE

  
Hudson Clayton S. Santana  
Membro da Equipe de Apoio  
Matricula 6026-1

  
Kenneth Phillip A. Carvalho  
Membro da Equipe de Apoio  
Matricula: 9036-1





## TRIBUNAL DE CONTAS DA UNIÃO



### Consulta Consolidada de Pessoa Jurídica

Este relatório tem por objetivo apresentar os resultados consolidados de consultas eletrônicas realizadas diretamente nos bancos de dados dos respectivos cadastros. A responsabilidade pela veracidade do resultado da consulta é do Órgão gestor de cada cadastro consultado. A informação relativa à razão social da Pessoa Jurídica é extraída do Cadastro Nacional da Pessoa Jurídica, mantido pela Receita Federal do Brasil.

Consulta realizada em: 09/11/2022 11:29:06

#### Informações da Pessoa Jurídica:

Razão Social: **CONSTRULAR MATERIAIS PARA CONSTRUCAO LTDA**  
CNPJ: **03.341.917/0001-48**

#### Resultados da Consulta Eletrônica:

Órgão Gestor: **TCU**  
Cadastro: **Licitantes Inidôneos**  
Resultado da consulta: **Nada Consta**

Para acessar a certidão original no portal do órgão gestor, clique [AQUI](#).

Órgão Gestor: **CNJ**  
Cadastro: **CNIA - Cadastro Nacional de Condenações Cíveis por Ato de Improbidade Administrativa e Inelegibilidade**  
Resultado da consulta: **Nada Consta**

Para acessar a certidão original no portal do órgão gestor, clique [AQUI](#).

Órgão Gestor: **Portal da Transparência**  
Cadastro: **Cadastro Nacional de Empresas Inidôneas e Suspensas**  
Resultado da consulta: **Nada Consta**

Para acessar a certidão original no portal do órgão gestor, clique [AQUI](#).

Órgão Gestor: **Portal da Transparência**  
Cadastro: **CNEP - Cadastro Nacional de Empresas Punidas**  
Resultado da consulta: **Nada Consta**

Para acessar a certidão original no portal do órgão gestor, clique [AQUI](#).

Francisco Alves Brudencio  
Procurador  
Portaria nº 063/2022-SAAE

Hudson Clayton S. Santana  
Membro da Equipe de Apoio  
Matrícula 6026-1

Kenneth Philip A. Carvalho  
Membro da Equipe de Apoio  
Matrícula: 9036-1

racionalização de serviços públicos digitais. Fundamento legal: Lei nº 12.965, de 23 de abril de 2014, Lei nº 13.460, de 26 de junho de 2017, Lei nº 13.726, de 8 de outubro de 2018, Decreto nº 8.638 de 15, de janeiro de 2016.



  
Francisco Alves Prudêncio  
Pregoeiro  
Portaria nº 063/2022-SAAE

  
Kenneth Philip A. Carvalho  
Membro da Equipe de Apoio  
Matricula: 9036-1

  
Hudson Clayton S. Santana  
Membro da Equipe de Apoio  
Matricula 6026-1

SAAE - MAICPL  
 Servidor(a) *[Signature]*

VALIDA EM TODO O TERRITÓRIO NACIONAL

REGISTRO: 000076890197-9 DATA DE EMISSÃO: 14/06/2016

TÍTULO: ZILMA MARIA DE JESUS SANTOS

IDENTIFICADO: JOAQUIM MUNDIM DE OLIVEIRA E MARIA RIBEIRO DE OLIVEIRA

DATA DE NASCIMENTO: 02/03/1972

LOCALIDADE: URUACU - GO

ENDEREÇO: CASAM. N.3278 FLS.178 LIV.B011

COD. DE REGISTRO: 691888903-68

CLASSIFICAÇÃO: P-91

ASSINATURA DO DIRETOR: *[Signature]*

LEI Nº7 116 DE 2006/83

VIA-02

REPUBLICA FEDERATIVA DO BRASIL

ESTADO DO PARANÁ

SECRETARIA DE ESTADO DA SEGURANÇA PÚBLICA

DELEGACIA GERAL DE IDENTIFICAÇÃO

INSTITUTO DE IDENTIFICAÇÃO

IDENTIFICADO: *[Photo]*

ASSINATURA DO TITULAR: *Zilma Maria de Jesus Santos*

CARTEIRA DE IDENTIDADE

*[Fingerprint]*

*[Signature]*  
 Kenneth Philip A. Carvalho  
 Membro da Equipe de Apoio  
 Matrícula: 9036-1

*[Signature]*  
 Hudson Clayton S. Santana  
 Membro da Equipe de Apoio  
 Matrícula 6026-1

*[Signature]*  
 Francisco Alves Prudêncio  
 Pregoeiro  
 Portaria nº 063/2022-SAAE

CARTÓRIO DO 1º OFÍCIO EXTRAJUDICIAL

Bel. Maria Ester Rodrigues de Sá - Titular  
 Rua Dom Jesus, nº 238 - Centro, Assolândia - PA, Cep. 65.500-000  
 Fone/Fax: (81) 3538-1308 - Fone: (81) 3538-2170 / E-mail: oficio1aoo@yahoo.com.br

AUTENTICAÇÃO

7º Poder Judiciário - TJMA. Selo: [QR Code]

AUTENT030189D1KX32TRATG6ZU60. 05/10/2020 11:10:19

Mo: 13.18 Total R\$ 4,84 Emol R\$ 4,40 FERC R\$ 0,10 FADEP R\$

1 - FEMP R\$ 0,1 - Consulte em https://selo.tjma.jus.br

Bel. Maria Ester R. de Sá - Titular  Priscila C. de Sá - Substituta

Patrícia C. de Sá - Substituta  Fabiana Cristina A. de Araújo - Substituta

Valido Somente com Selo de Autenticação

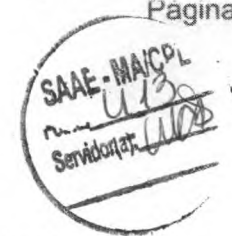

**CONSTRULAR MATERIAIS PARA CONSTRUÇÃO LTDA.**  
**ALTERAÇÃO E CONSOLIDAÇÃO CONTRATUAL**

Pelo presente instrumento particular, os abaixo assinados: **ZILMA MARIA DE JESUS SANTOS**, brasileira, natural de Uruaçu -GO, casada em regime de Comunhão Universal de bens, nascida, em 02/03/1972, empresária, inscrita no CPF N.º 691.888.903-68, portadora da Cédula de Identidade RG N.º 0000768901979 SESP/MA, residente e domiciliada, à Ave. Jose Reinaldo Tavares, N.º 02, Quadra 14 Lote 02, Residencial Tropical, Açailândia – MA, CEP 65930-000, única sócia da sociedade empresaria LTDA, sob o nome empresarial: **CONSTRULAR MATERIAIS PARA CONSTRUÇÃO LTDA**, Com sua sede à Rua 24 n.º 78, Quadra 42 Lote 78 Vila Ildemar, Açailândia – MA, CEP 65.930-000, devidamente arquivada na junta comercial do estado maranhão- JUCEMA sob o NIRE 21201213483, e inscrito no CNPJ 03.341.917/0001-48, resolve alterar o referido contrato conforme cláusulas e condições seguinte:

**CLÁUSULA PRIMEIRA** – a sociedade passa a ter as seguintes atividades:

- 47.44-0/99 - COMÉRCIO VAREJISTA DE MATERIAIS DE CONSTRUÇÃO EM GERAL
- 14.13-4/01 – CONFECÇÃO DE ROUPAS PROFISSIONAIS, EXCETO SOB MEDIDA
- 42.13-8/00 – OBRAS DE URBANIZAÇÃO – RUAS, PRAÇAS E CALÇADAS
- 42.99-5/01 – CONSTRUÇÃO DE INSTALAÇÕES ESPORTIVAS E RECREATIVAS
- 43.22-3/01 – INSTALAÇÕES HIDRÁULICAS, SANITARIAS E DE GÁS
- 43.30-4/99 – OUTRAS OBRAS DE ACABAMENTO DA CONSTRUÇÃO
- 43.99-1/03 – OBRAS DE ALVENARIA
- 46.86-9/02 – COMÉRCIO ATACADISTA DE EMBALAGENS
- 47.12-1/00 – COMÉRCIO VAREJISTA DE MERCADORIAS EM GERAL, COM PREDOMINÂNCIA DE PRODUTOS ALIMENTÍCIOS – MINIMERCADOS, MERCEARIAS E ARMAZÉNS
- 47.41-5/00 – COMÉRCIO VAREJISTA DE TINTAS E MATERIAIS PARA PINTURA
- 47.42-3/00 – COMÉRCIO VAREJISTA DE MATERIAL ELÉTRICO
- 47.44-0/01 – COMERCIO VAREJISTA DE FERRAGENS E FERRAMENTAS
- 47.44-0/04 – COMÉRCIO VAREJISTA DE CAL, AREIA, PEDRA BRITADA, TIJOLOS E TELHAS
- 47.51-2/01 – COMÉRCIO VAREJISTA ESPECIALIZADO DE EQUIPAMENTOS E SUPRIMENTOS DE INFORMÁTICA
- 47.54-7/03 – COMÉRCIO VAREJISTA DE ARTIGOS DE ILUMINAÇÃO
- 47.61-0/03 – COMÉRCIO VAREJISTA DE ARTIGOS DE PAPELARIA
- 47.63-4/02 – COMERCIO VAREJISTA DE ARTIGOS DE ESPORTIVOS

*[Signature]*  
 Francisco Alves Prudêncio  
 Pregoeiro  
 Portaria nº 063/2022-SAAE

*[Signature]*  
 Kenneth Phillip A. Carvalho  
 Membro da Equipe de Apoio  
 Matrícula: 9036-1

*[Signature]*  
 Hudson Clayton S. Santana  
 Membro da Equipe de Apoio  
 Matrícula 6026-1



47.89-0/05 – COMÉRCIO VAREJISTA DE PRODUTOS SANEANTES DOMISSANITÁRIOS

81.09-0/00 – ATIVIDADES DE LIMPEZA NÃO ESPECIFICADAS ANTERIORMENTE.

43.22-3/02 – INSTALAÇÃO E MANUTENÇÃO DE SISTEMAS CENTRAIS DE AR CONDICIONADO, VENTILAÇÃO E REFRIGERAÇÃO

46.42-7/02 – COMERCIO ATACADISTA DE ROUPAS E ACESSÓRIOS PARA USO PROFISSIONAL E DE SEGURANÇA DO TYRABALHO

46.49-4/08 – COMERCIO ATACADISTA DE PRODUTOS DE HIGIENE, LIMPEZA E CONSERVAÇÃO DOMICILIAR

47.53-9/00 – COMERCIO VAREJISTA ESPECIALIZADO DE ELETRODOMESTICOS E EQUIPAMENTOS DE AUDIO E VIDEO

47.59-8/99 – COMERCIO VCAREJISTA DE OUTROS ARTIGOS DE USO DOMESTICO NÃO ESPECIFICADOS ANTERIORMENTE

47.63-6/01 – COMÉRCIO VAREJISTA DE BRINQUEDOS E ARTIGOS RECREATIVOS

47.89-0/07 – COMÉRCIO VAREJISTA DE EQUIPAMENTOS PARA ESCRITÓRIO

**CLÁUSULA SEGUNDA** – Todas as demais cláusulas do contrato original permanecem inalteradas:

**Em vista das modificações ora ajustadas, consolida-se o presente contrato mediante as seguintes cláusulas:**

**CLÁUSULA PRIMEIRA** – A sociedade girará sob o nome empresarial de **CONSTRULAR MATERIAIS PARA CONSTRUÇÃO LTDA**, e sua sede na Rua 24 nº 78 Quadra 42 Lote 78 Vila Ildemar, Açailândia – MA, CEP 65.930-000, (Art. 997 II CC/2002);

**CLÁUSULA SEGUNDA** – O Capital Social é de R\$ 110.000,00 (Cento e dez mil reais), dividido em 110.000 (Cento e dez Mil) quotas no valor nominal de R\$ 1.00 (um real) subscritas e integralizadas em moeda corrente do país pelo sócio assim distribuída:

- ZILMA MARIA DE JESUS SANTOS	110.000 quotas	100%	R\$	110.000,00
<hr/>				
TOTAL	110.000 quotas	100%	R\$	110.000,00

**CLÁUSULA TERCEIRA** – A sociedade tem como objetivo social o ramo de:

47.44-0/99 - COMÉRCIO VAREJISTA DE MATERIAIS DE CONSTRUÇÃO EM GERAL

14.13-4/01 – CONFECÇÃO DE ROUPAS PROFISSIONAIS, EXCETO SOB MEDIDA

42.13-8/00 – OBRAS DE URBANIZAÇÃO – RUAS, PRAÇAS E CALÇADAS

42.99-5/01 – CONSTRUÇÃO DE INSTALAÇÕES ESPORTIVAS E RECREATIVAS

43.22-3/01 – INSTALAÇÕES HIDRÁULICAS, SANITÁRIAS E DE GÁS

43.30-4/99 – OUTRAS OBRAS DE ACABAMENTO DA CONSTRUÇÃO

Francisco Aídes Prudêncio  
Pregoeiro  
Portaria nº 063/2022-SAAE

*Kenneth*  
Kenneth Phillip A. Carvalho  
Membro da Equipe de Apoio  
Matricula: 9036-1

*Hudson*  
Hudson Clayton S. Santana  
Membro da Equipe de Apoio  
Matricula 6026-1



43.99-1/03 – OBRAS DE ALVENARIA

46.86-9/02 – COMÉRCIO ATACADISTA DE EMBALAGENS

47.12-1/00 – COMÉRCIO VAREJISTA DE MERCADORIAS EM GERAL, COM PREDOMINÂNCIA DE PRODUTOS ALIMENTÍCIOS – MINIMERCADOS, MERCEARIAS E ARMAZÉNS

47.41-5/00 – COMÉRCIO VAREJISTA DE TINTAS E MATERIAIS PARA PINTURA

47.42-3/00 – COMÉRCIO VAREJISTA DE MATERIAL ELÉTRICO

47.44-0/01 – COMÉRCIO VAREJISTA DE FERRAGENS E FERRAMENTAS

47.44-0/04 – COMÉRCIO VAREJISTA DE CAL, AREIA, PEDRA BRITADA, TIJOLOS E TELHAS

47.51-2/01 – COMÉRCIO VAREJISTA ESPECIALIZADO DE EQUIPAMENTOS E SUPRIMENTOS DE INFORMÁTICA

47.54-7/03 – COMÉRCIO VAREJISTA DE ARTIGOS DE ILUMINAÇÃO

47.61-0/03 – COMÉRCIO VAREJISTA DE ARTIGOS DE PAPELARIA

47.63-6/02 – COMÉRCIO VAREJISTA DE ARTIGOS DE ESPORTIVOS

47.89-0/05 – COMÉRCIO VAREJISTA DE PRODUTOS SANEANTES DOMISSANITÁRIOS

81.09-0/00 – ATIVIDADES DE LIMPEZA NÃO ESPECIFICADAS ANTERIORMENTE.

43.22-3/02 – INSTALAÇÃO E MANUTENÇÃO DE SISTEMAS CENTRAIS DE AR CONDICIONADO, VENTILAÇÃO E REFRIGERAÇÃO

46.42-7/02 – COMERCIO ATACADISTA DE ROUPAS E ACESSÓRIOS PARA USO PROFISSIONAL E DE SEGURANÇA DO TYRABALHO

46.49-4/08 – COMERCIO ATACADISTA DE PRODUTOS DE HIGIENE, LIMPEZA E CONSERVAÇÃO DOMICILIAR

47.53-9/00 – COMERCIO VAREJISTA ESPECIALIZADO DE ELETRODOMESTICOS E EQUIPAMENTOS DE AUDIO E VIDEO

47.59-8/99 – COMÉRCIO VCAREJISTA DE OUTROS ARTIGOS DE USO DOMÉSTICO NÃO ESPECIFICADOS ANTERIORMENTE

47.63-6/01 – COMÉRCIO VAREJISTA DE BRINQUEDOS E ARTIGOS RECREATIVOS

47.89-0/07 – COMÉRCIO VAREJISTA DE EQUIPAMENTOS PARA ESCRITÓRIO

  
Francisco Alves Prudêncio  
Pregoeiro  
Portaria nº 061/2022-SAAE

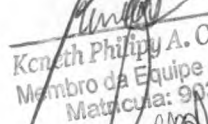
  
Kenneth Philip A. Carvalho  
Membro da Equipe de Apoio  
Matricula: 9036-1

  
Hudson Clayton S. Santana  
Membro da Equipe de Apoio  
Matricula 6026-1

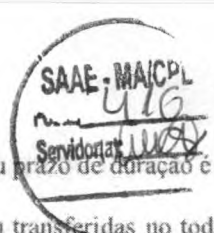

**CLÁUSULA QUARTA** – A sociedade iniciou suas atividades em 12/08/1999, e seu prazo de duração é indeterminado;

**CLÁUSULA QUINTA** – As quotas são indivisíveis e não poderão ser cedidas ou transferidas no todo ou em parte a terceiros, sem expresse consentimento do outro sócio, a quem fica assegurado, em igualdade de condições e preço direito de preferência para a sua aquisição se postas à venda, formalizando, se realizado a cessão delas, a alteração contratual pertinente. (Art. 1.056, Art. 1.057 CC/2002).

*Parágrafo Primeiro* – No caso do sócio desejar retirar-se da sociedade, deverá notificar, por escrito, com antecedência de 60 (Sessenta) dias, e seus haveres lhe serão reembolsados na modalidade que se estabelece na “*Décima Primeira Cláusula*” deste instrumento;

**CLÁUSULA SEXTA** – A responsabilidade de cada sócio é restrita ao valor de suas quotas, mas todos respondem solidariamente pela integralização do capital social; (Art. 1.052 CC/2002);

**CLÁUSULA SÉTIMA** – A administração da sociedade é exercida por seu sócio **ZILMA MARIA DE JESUS SANTOS**, com os poderes e atribuições de ADMINISTRADORA, autorizados o uso do nome empresarial em conjunto ou separadamente, vedado, no entanto, em atividades estranhas ao interesse social ou assumir obrigações seja em favor de qualquer quotista ou de terceiros, bem como onerar ou alienar bens imóveis da sociedade sem autorização da outra sócia;

**CLÁUSULA OITAVA** – Ao término de cada exercício social, em 31 de dezembro, a administradora prestará contas justificadas de sua administração, procedendo à elaboração do inventário, do balanço patrimonial e do balanço de resultado econômico.

*Parágrafo Primeiro* – Os lucros e ou prejuízos apurados, podem ser distribuídos, mensal, trimestral, semestral, ou anualmente as quotistas, no valor a ser determinado pelas sócias, independente da participação de cada um no capital social.

*Parágrafo Segundo* – Total ou parte dos lucros remanescentes podem ser destinados à formação de Reservas de Lucros, ou, então permanecer em Lucros Acumulados.

*Parágrafo terceiro* – Nos quatro meses seguintes ao término do exercício social, as sócias deliberarão sobre as contas e designarão administrador(es) quando for o caso;

**CLÁUSULA NONA** – Pelo o exercício da administração, a administradora terá direito a uma retirada mensal a título de PRÓ-LABORE, cujo valor será livremente convencionado entre eles, de comum acordo;

**CLÁUSULA DÉCIMA** – O falecimento dos sócios não implicará dissolução da sociedade, que prosseguirá com seus, remanescentes, devendo ser pago aos herdeiros do falecido o valor correspondente as suas quotas de capital a sua participação nos lucros líquidos apurados até a data do falecimento, mediante levantamento de balanço geral específico para esse fim;

*Parágrafo Único* – O mesmo procedimento será adotado em outros casos em que a sociedade se resolva em relação as suas sócias.

**CLÁUSULA DÉCIMA PRIMEIRA** – As omissões ou dúvidas que possam ser suscitadas sobre o presente contrato, serão supridas ou resolvidas com base na Lei 10.406 de 10/02/2002, e noutras disposições legais que lhes forem aplicáveis;

**CLÁUSULA DÉCIMA SEGUNDA** – Fica eleito o foro desta Comarca de Açailândia -MA, para qualquer ação fundada neste contrato, com exclusão expressa de qualquer outro, por mais privilégio que seja;

**CLÁUSULA DÉCIMA TERCEIRA** – O sócio Sr. **ZILMA MARIA DE JESUS SANTOS**, já qualificado, declara, sob penas da lei que não está impedida de exercer a administração de sociedades, nem por decorrência de lei especial, nem em virtude de condenação nas hipóteses mencionadas no art. 1.011, § 1º, do Código Civil (Lei Nº 10.406/2002);

Açailândia - MA, 29 de setembro de 2022.

Francisco Alves Prudêncio  
Pregoeiro  
Portaria nº 063/2022-SAAE

ZILMA MARIA DE JESUS SANTOS

Keneth Philipe A. Carvalho  
Membro da Equipe de Apoio  
Matrícula: 9026-1

Hudson Clayton S. Santana  
Membro da Equipe de Apoio  
Matrícula 6026-1

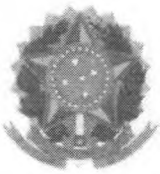

## ASSINATURA ELETRÔNICA

Certificamos que o ato da empresa CONSTRULAR MATERIAIS PARA CONSTRUCAO LTDA consta assinado digitalmente por:

IDENTIFICAÇÃO DO(S) ASSINANTE(S)	
CPF/CNPJ	Nome
69188890368	ZILMA MARIA DE JESUS SANTOS

  
Francisco Alves Prudêncio  
Pregoeiro  
Portaria nº 063/2022-SAAE

  
Kenneth Phillip A. Carvalho  
Membro da Equipe de Apoio  
Matricula: 9036-1

  
Hudson Clayton S. Santana  
Membro da Equipe de Apoio  
Matricula 6026-1

**JUCEMA**

CERTIFICO O REGISTRO EM 29/09/2022 17:47 SOB Nº 20221186220.  
PROTOCOLO: 221186220 DE 29/09/2022.  
CÓDIGO DE VERIFICAÇÃO: 12212880868. CNPJ DA SEDE: 03341917000148.  
NIRE: 21201213483. COM EFEITOS DO REGISTRO EM: 29/09/2022.  
CONSTRULAR MATERIAIS PARA CONSTRUCAO LTDA

CARLOS ANDRÉ DE MORAES PEREIRA  
SECRETÁRIO-GERAL  
[www.empresafacil.ma.gov.br](http://www.empresafacil.ma.gov.br)





**DECLARAÇÃO DE REENQUADRAMENTO DE MICROEMPRESA COMO  
EMPRESA DE PEQUENO PORTE**

Ilmo. Sr. Presidente da Junta Comercial do Estado do Maranhão - JUCEMA

A Empresa **CONSTRULAR MATERIAIS PARA CONSTRUÇÃO EIRELI**, com ato constitutivo registrado na Junta Comercial em 12/08/1999, **NIRE: 21600145082, CNPJ: 03.341.917/0001-48**, estabelecido(a) na RUA 24, 78 QUADRA 42;LOTE 78;, VILA ILDEMAR, Açailândia - MA, CEP: 65930-000, requer a Vossa Senhoria o arquivamento do presente instrumento e declara, sob as penas da Lei, que se reenquadra da condição de MICROEMPRESA PARA EMPRESA DE PEQUENO PORTE, nos termos da Lei Complementar nº 123, de 14/12/2006.

Código do ato: 307

Descrição do Ato: REENQUADRAMENTO DE MICROEMPRESA COMO  
EMPRESA DE PEQUENO PORTE

Açailândia - MA, 05/02/2021

\_\_\_\_\_  
ZILMA MARIA DE JESUS SANTOS  
Titular/Administrador

*\* Este documento foi gerado no portal Empresa Fácil*

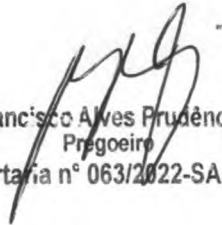
  
Francisco Alves Prudêncio  
Pregoeiro  
Portaria nº 063/2022-SAAE

  
Kenneth Philip A. Carvalho  
Membro da Equipe de Apoio  
Matricula: 9036-1

  
Hudson Clayton S. Santana  
Membro da Equipe de Apoio  
Matricula 6026-1

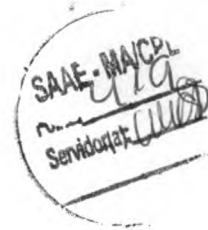
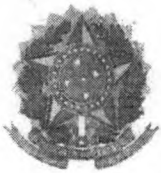

## ASSINATURA ELETRÔNICA

Certificamos que o ato da empresa CONSTRULAR MATERIAIS PARA CONSTRUÇÃO EIRELI consta assinado digitalmente por:

IDENTIFICAÇÃO DO(S) ASSINANTE(S)	
CPF	Nome
69188890368	ZILMA MARIA DE JESUS SANTOS

Francisco Alves Prudêncio  
Pregoeiro  
Portaria nº 063/2022-SAAE

Kenneth Phillip A. Carvalho  
Membro da Equipe de Apoio  
Matrícula: 9036-1

**JUCEMA**

CERTIFICO O REGISTRO EM 05/02/2021 10:46 SOB Nº 20210186291.  
PROTOCOLO: 210186291 DE 05/02/2021.  
CÓDIGO DE VERIFICAÇÃO: 12100813281. CNPJ DA SEDE: 03341917000148.  
NIRE: 21600145082. COM EFEITOS DO REGISTRO EM: 05/02/2021.  
CONSTRULAR MATERIAIS PARA CONSTRUÇÃO EIRELI

LÍLIAN THERESA RODRIGUES MENDONÇA  
SECRETÁRIA-GERAL  
www.empresafacil.ma.gov.br

Hudson Clayton S. Santana  
Membro da Equipe de Apoio  
Matrícula 6026-1



REPÚBLICA FEDERATIVA DO BRASIL  
CADASTRO NACIONAL DA PESSOA JURÍDICA



NÚMERO DE INSCRIÇÃO 03.341.917/0001-48 MATRIZ	COMPROVANTE DE INSCRIÇÃO E DE SITUAÇÃO CADASTRAL	DATA DE ABERTURA 12/08/1999
---	---	--------------------------------

NOME EMPRESARIAL CONSTRULAR MATERIAIS PARA CONSTRUCAO LTDA
---

TÍTULO DO ESTABELECIMENTO (NOME DE FANTASIA) CONSTRULAR MATERIAS PARA CONSTRUCAO	PORTE EPP
---	--------------

CÓDIGO E DESCRIÇÃO DA ATIVIDADE ECONÔMICA PRINCIPAL 47.44-0-99 - Comércio varejista de materiais de construção em geral
--

CÓDIGO E DESCRIÇÃO DAS ATIVIDADES ECONÔMICAS SECUNDÁRIAS 14.13-4-01 - Confeção de roupas profissionais, exceto sob medida 42.13-8-00 - Obras de urbanização - ruas, praças e calçadas 42.99-5-01 - Construção de instalações esportivas e recreativas 43.22-3-01 - Instalações hidráulicas, sanitárias e de gás 43.22-3-02 - Instalação e manutenção de sistemas centrais de ar condicionado, de ventilação e refrigeração 43.30-4-99 - Outras obras de acabamento da construção 43.99-1-03 - Obras de alvenaria 46.42-7-02 - Comércio atacadista de roupas e acessórios para uso profissional e de segurança do trabalho 46.49-4-08 - Comércio atacadista de produtos de higiene, limpeza e conservação domiciliar 46.86-9-02 - Comércio atacadista de embalagens 47.12-1-00 - Comércio varejista de mercadorias em geral, com predominância de produtos alimentícios - minimercados, mercearias e armazéns 47.41-5-00 - Comércio varejista de tintas e materiais para pintura 47.42-3-00 - Comércio varejista de material elétrico 47.44-0-01 - Comércio varejista de ferragens e ferramentas 47.44-0-04 - Comércio varejista de cal, areia, pedra britada, tijolos e telhas 47.51-2-01 - Comércio varejista especializado de equipamentos e suprimentos de informática 47.53-9-00 - Comércio varejista especializado de eletrodomésticos e equipamentos de áudio e vídeo 47.54-7-03 - Comércio varejista de artigos de iluminação 47.59-8-99 - Comércio varejista de outros artigos de uso pessoal e doméstico não especificados anteriormente 47.61-0-03 - Comércio varejista de artigos de papelaria
---

CÓDIGO E DESCRIÇÃO DA NATUREZA JURÍDICA 206-2 - Sociedade Empresária Limitada
--

LOGRADOURO R 24	NÚMERO 78	COMPLEMENTO QUADRA42 LOTE 78
--------------------	--------------	---------------------------------

CEP 65.930-000	BAIRRO/DISTRITO VILA ILDEMAR	MUNICÍPIO ACAILANDIA	UF MA
-------------------	---------------------------------	-------------------------	----------

ENDEREÇO ELETRÔNICO ETECON2007@BOL.COM.BR	TELEFONE (99) 9178-4415
--	----------------------------

ENTE FEDERATIVO RESPONSÁVEL (EFR) *****
--

SITUAÇÃO CADASTRAL ATIVA	DATA DA SITUAÇÃO CADASTRAL 03/11/2005
-----------------------------	--

MOTIVO DE SITUAÇÃO CADASTRAL
------------------------------

SITUAÇÃO ESPECIAL ***** Francisco Alves Prudêncio Pregoeiro	DATA DA SITUAÇÃO ESPECIAL *****
---	------------------------------------

Portaria nº 0631/2022-SAAE

Aprovado pela Instrução Normativa RFB nº 1.863, de 27 de dezembro de 2018.

Emitido no dia 30/09/2022 às 10:01:15 (data e hora de Brasília).

Página 1/2  
Kenneth Philip A. Carvalho  
Membro da Equipe de Apoio  
Matrícula: 6026-1  
Hudson Clayton S. Santana  
Membro da Equipe de Apoio  
Matrícula 6026-1



REPÚBLICA FEDERATIVA DO BRASIL  
CADASTRO NACIONAL DA PESSOA JURÍDICA



NÚMERO DE INSCRIÇÃO 03.341.917/0001-48 MATRIZ	COMPROVANTE DE INSCRIÇÃO E DE SITUAÇÃO CADASTRAL	DATA DE ABERTURA 12/08/1999	
NOME EMPRESARIAL CONSTRULAR MATERIAIS PARA CONSTRUCAO LTDA			
CÓDIGO E DESCRIÇÃO DAS ATIVIDADES ECONÔMICAS SECUNDÁRIAS 47.63-6-01 - Comércio varejista de brinquedos e artigos recreativos 47.63-6-02 - Comércio varejista de artigos esportivos 47.89-0-05 - Comércio varejista de produtos saneantes domissanitários 47.89-0-07 - Comércio varejista de equipamentos para escritório 81.29-0-00 - Atividades de limpeza não especificadas anteriormente			
CÓDIGO E DESCRIÇÃO DA NATUREZA JURÍDICA 206-2 - Sociedade Empresária Limitada			
LOGRADOURO R 24	NÚMERO 78	COMPLEMENTO QUADRA42 LOTE 78	
CEP 65.930-000	BAIRRO/DISTRITO VILA ILDEMAR	MUNICÍPIO ACAILANDIA	UF MA
ENDEREÇO ELETRÔNICO ETECON2007@BOL.COM.BR	TELEFONE (99) 9178-4415		
ENTE FEDERATIVO RESPONSÁVEL (EFR) *****			
SITUAÇÃO CADASTRAL ATIVA		DATA DA SITUAÇÃO CADASTRAL 03/11/2005	
MOTIVO DE SITUAÇÃO CADASTRAL			
SITUAÇÃO ESPECIAL *****		DATA DA SITUAÇÃO ESPECIAL *****	

Aprovado pela Instrução Normativa RFB nº 1.863, de 27 de dezembro de 2018.

Emitido no dia 30/09/2022 às 10:01:15 (data e hora de Brasília).

Página: 2/2

Francisco Alves Prudêncio  
Pregoeiro  
Portaria nº 063/2022-SAAE

Kenneth Philipby A. Carvalho  
Membro da Equipe de Apoio  
Matrícula: 9036-1

Hudson Clayton S. Santana  
Membro da Equipe de Apoio  
Matrícula 6026-1



Estado do Maranhão  
 Consórcio Público de Contribuintes do Estado do Maranhão

SINTEGRA/ICMS

Secretaria da Fazenda

Resultado da Consulta SINTEGRA/ICMS

IDENTIFICAÇÃO

**CGC:** 03.341.917/0001-48 **Inscrição Estadual:** 12.239912-9  
**Razão Social:** CONSTRULAR MATERIAIS PARA CONSTRUCAO LTDA  
**Regime Apuração:** SIMPLES NACIONAL

ENDEREÇO

**Logradouro:** RUA 24  
**Número:** 78 **Complemento:** QUADRA42 LOTE 78  
**Bairro:** VILA ILDEMAR  
**Município:** ACAILANDIA UF: MA  
**CEP:** 65930000 **DDD:** **Telefone:** 35385137

INFORMAÇÕES COMPLEMENTARES

**CNAE Principal:** 4744099 - COMÉRCIO VAREJISTA DE MATERIAIS DE CONSTRUÇÃO EM GERAL

CNAEs Secundários

Código	Descrição CNAE
4686902	COMÉRCIO ATACADISTA DE EMBALAGENS
4712100	COMÉRCIO VAREJISTA DE MERCADORIAS EM GERAL, COM PREDOMINÂNCIA DE PRODUTOS ALIMENTÍCIOS - MINIMERCADOS, MERCEARIAS E ARMAZÊNS
4741500	COMÉRCIO VAREJISTA DE TINTAS E MATERIAIS PARA PINTURA
4742300	COMÉRCIO VAREJISTA DE MATERIAL ELÉTRICO
4744001	COMÉRCIO VAREJISTA DE FERRAGENS E FERRAMENTAS
4744004	COMÉRCIO VAREJISTA DE CAL, AREIA, PEDRA BRITADA, TIJOLOS E TELHAS
4751201	COMÉRCIO VAREJISTA ESPECIALIZADO DE EQUIPAMENTOS E SUPRIMENTOS DE INFORMÁTICA
4753900	COMÉRCIO VAREJISTA ESPECIALIZADO DE ELETRODOMÉSTICOS E EQUIPAMENTOS DE ÁUDIO E VÍDEO
4754703	COMÉRCIO VAREJISTA DE ARTIGOS DE ILUMINAÇÃO
4759899	COMÉRCIO VAREJISTA DE OUTROS ARTIGOS DE USO DOMÉSTICO NÃO ESPECIFICADOS ANTERIORMENTE
8129000	ATIVIDADES DE LIMPEZA NÃO ESPECIFICADAS ANTERIORMENTE
4761003	COMÉRCIO VAREJISTA DE ARTIGOS DE PAPELARIA
4763601	COMÉRCIO VAREJISTA DE BRINQUEDOS E ARTIGOS RECREATIVOS
4763602	COMÉRCIO VAREJISTA DE ARTIGOS ESPORTIVOS
4789005	COMÉRCIO VAREJISTA DE PRODUTOS SANEANTES DOMISSANITÁRIOS
4789007	COMÉRCIO VAREJISTA DE EQUIPAMENTOS PARA ESCRITÓRIO
1413401	CONFECÇÃO DE ROUPAS PROFISSIONAIS, EXCETO SOB MEDIDA
4213800	OBRAS DE URBANIZAÇÃO - RUAS, PRAÇAS E CALÇADAS
4299501	CONSTRUÇÃO DE INSTALAÇÕES ESPORTIVAS E RECREATIVAS
4322301	INSTALAÇÕES HIDRÁULICAS, SANITÁRIAS E DE GÁS
4322302	INSTALAÇÃO E MANUTENÇÃO DE SISTEMAS CENTRAIS DE AR CONDICIONADO, DE VENTILAÇÃO E REFRIGERAÇÃO
4330499	OUTRAS OBRAS DE ACABAMENTO DA CONSTRUÇÃO
4399103	OBRAS DE ALVENARIA
4642702	COMÉRCIO ATACADISTA DE ROUPAS E ACESSÓRIOS PARA USO PROFISSIONAL E DE SEGURANÇA DO TRABALHO
4649408	COMÉRCIO ATACADISTA DE PRODUTOS DE HIGIENE, LIMPEZA E CONSERVAÇÃO DOMICILIAR

**Situação Cadastral Vigente:** HABILITADO

**Data desta Situação Cadastral:** 18/07/2021

OBRIGAÇÕES

NFe a partir de: 01/04/2010 - (4649408), 01/10/2010 - (4686902-4642702-1413401), (CNAE's): 30/06/2011 - (Devido emissão voluntária),

EDF a partir de: 01/01/2016,

CTE a partir de:

Observação: Os dados acima estão baseados em informações fornecidas pelo próprio contribuinte cadastrado. Não valem como certidão de sua efetiva existência de fato e de direito, não são oponíveis à Fazenda e nem excluem a responsabilidade tributária derivada de operações com ele ajustadas.

Data da Consulta: 09/11/2022



Francisco Alves Prudêncio  
 Pregoeiro  
 Portaria nº 063/2022-SAAE

Kenneth Phillip A. Carvalho  
 Membro da Equipe de Apoio  
 Matrícula: 9038-1

Hudson Clayton S. Santana  
 Membro da Equipe de Apoio  
 Matrícula 6026-1

Número da Consulta:

Consulta SINTÉGRA / ICMS

Nova Consulta | Imprimir

Desenvolvido pela SEFAZ/MA PL 4326-72/17

SAAE - MAICPL  
nº 423  
Servidor(a) M08

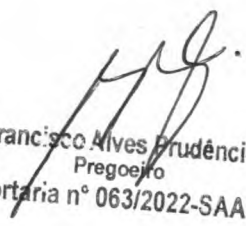
  
Francisco Alves Prudêncio  
Pregoeiro  
Portaria nº 063/2022-SAAE

  
Kenneth Phillip A. Carvalho  
Membro da Equipe de Apoio  
Matricula: 9036-1

  
Hudson Clayton S. Santana  
Membro da Equipe de Apoio  
Matricula 6026-1

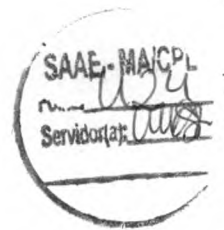

## CERTIDÃO SIMPLIFICADA

### Sistema Nacional de Registro de Empresas Mercantis - SINREM

Certificamos que as informações abaixo constam dos documentos arquivados nesta Junta Comercial e são vigentes na data da sua expedição.

Nome Empresarial: CONSTRULAR MATERIAIS PARA CONSTRUCAO LTDA			Protocolo: MAC2202292906		
Natureza Jurídica: Sociedade Empresária Limitada					
NIRE (Sede) 21201213483	CNPJ 03.341.917/0001-48	Data de Ato Constitutivo 12/08/1999	Início de Atividade 12/08/1999		
Endereço Completo Rua 24, Nº 78, QUADRA 42;LOTE 78,, VILA ILDEMAR - Açailândia/MA - CEP 65930-000					
Objeto Social 4744099- COMERCIO VAREJISTA DE MATERIAIS DE CONSTRUCAO EM GERAL 1413401- CONFECCAO DE ROUPAS PROFISSIONAIS, EXCETO SOB MEDIDA 4313800- OBRAS DE URBANIZACAO-RUAS,PRACAS ECALCADAS 4299501- CONSTRUCAO DE INSTALACOES ESPORTIVAS E RECREATIVAS 4322301- INSTALACOES HIDRAULICAS, SANITARIAS E DE GAS 4330499- OUTRAS OBRAS DE ACABAMENTO DA CONSTRUCAO 4399103- OBRAS DE ALVENARIA 4686902- COMERCIO ATACADISTA DE EMBALAGENS 4712100- COMERCIO VAREJISTA DE MERCADORIAS EM GERAL, COM PREDOMINANCIA DE PRODUTOS ALIMENTICIOS-MINIMERCADOS,MERCEARIAS E ARMAZENS 4741500- COMERCIO VAREJISTA DE TINTAS E MATERIAIS PARA PINTURA 4742300- COMERCIO VAREJISTA DE MATERIAL ELETRICO - COMERCIO VAREJISTA DE FERRAGENS E FERRAMENTAS 4744004- COMERCIO VAREJISTA DE CAL, AREIA, PEDRA BRITADA, TIJOLOS E TELHAS 4751201- COMERCIO VAREJISTA ESPECIALIZADO DE EQUIPAMENTOS E SUPRIMENTOS DE INFORMÁTICA 4754703- COMERCIO VAREJISTA DE ARTIGOS DE ILUMINACAO 4761003- COMERCIO VAREJISTA DE ARTIGOS DE PAPELARIA 4763602- COMERCIO VAREJISTA DE ARTIGOS ESPORTIVOS 4789005- COMERCIO VAREJISTA DE PRODUTOS SANEANTES DOMISSANITARIOS 8129-000- ATIVIDADES DE LIMPEZA NAO ESPECIFICADAS ANTERIORMENTE- 4759899- COMERCIO VAREJISTA DE OUTROS ARTIGOS DE USO PESSOAL E DOMESTICO NAO ESPECIFICADOS ANTERIORMENTE 4763601- COMERCIO VAREJISTA DE BRIQUEDOS E ARTIGOS RECREATIVOS 4322302- INSTALACAO E MANUTENCAO DE SISTEMAS CENTRAIS DE AR CONDICIONADO, DE VENTILACAO E REFRIGERACAO 4789007- COMERCIO VAREJISTA DE EQUIPAMENTOS PARA ESCRITORIO 4753900- COMERCIO VAREJISTA ESPECIALIZADOP DE ELETRODOMESTICOS E EQUIPAMENTOS DE AUDIO E VIDEO4642702- COMERCIO ATACADISTA DE ROUPAS E ACESSORIOS PARA USO PROFISSIONAL E DE SEGURANCA DO TRABALHO 4649408- COMERCIO ATACADISTA DE PRODUTOS DE HIGIENE, LIMPEZA E CONSERVACAO DOMICILIAR 4686902- COMERCIO ATACADISTA DE EMBALAGENS					
Capital Social R\$ 110.000,00 (cento e dez mil reais) Capital Integralizado R\$ 110.000,00 (cento e dez mil reais)		Porte EPP (Empresa de Pequeno Porte)	Prazo de Duração Indeterminado		
Dados do Sócio					
Nome	CPF/CNPJ	Participação no capital	Espécie de sócio	Administrador	Término do mandato
ZILMA MARIA DE JESUS SANTOS	691.888.903-68	R\$ 110.000,00	Sócio	S	Indeterminado
Dados do Administrador					
Nome	CPF	Término do mandato			
ZILMA MARIA DE JESUS SANTOS	691.888.903-68	Indeterminado			
Último Arquivamento			Situação		
Data	Número	Ato/eventos	ATIVA		
29/09/2022	20221186220	002 / 021 - ALTERACAO DE DADOS (EXGETO NOME EMPRESARIAL)	Status SEM STATUS		

Esta certidão foi emitida automaticamente em 10/11/2022, às 14:27:38 (horário de Brasília).  
Se impressa, verificar sua autenticidade no <https://www.empresafacil.ma.gov.br>, com o código 5SLJCZDR.

Francisco Alves Prudêncio  
Freguês

Portaria nº 003/2022-SAAE

MAC2202292906

CARLOS ANDRÉ DE MORAES PEREIRA  
Secretário Geral

Hudson Clayton S. Santana  
Membro da Equipe de Apoio  
Matricula 6026-1

Keneth Phillip A. Carvalho  
Membro da Equipe de Apoio  
Matricula: 9036-1



MINISTÉRIO DA FAZENDA  
Secretaria da Receita Federal do Brasil  
Procuradoria-Geral da Fazenda Nacional



**CERTIDÃO NEGATIVA DE DÉBITOS RELATIVOS AOS TRIBUTOS FEDERAIS E À DÍVIDA ATIVA DA UNIÃO**

Nome: **CONSTRULAR MATERIAIS PARA CONSTRUCAO LTDA**  
CNPJ: **03.341.917/0001-48**

Ressalvado o direito de a Fazenda Nacional cobrar e inscrever quaisquer dívidas de responsabilidade do sujeito passivo acima identificado que vierem a ser apuradas, é certificado que não constam pendências em seu nome, relativas a créditos tributários administrados pela Secretaria da Receita Federal do Brasil (RFB) e a inscrições em Dívida Ativa da União (DAU) junto à Procuradoria-Geral da Fazenda Nacional (PGFN).

Esta certidão é válida para o estabelecimento matriz e suas filiais e, no caso de ente federativo, para todos os órgãos e fundos públicos da administração direta a ele vinculados. Refere-se à situação do sujeito passivo no âmbito da RFB e da PGFN e abrange inclusive as contribuições sociais previstas nas alíneas 'a' a 'd' do parágrafo único do art. 11 da Lei nº 8.212, de 24 de julho de 1991.

A aceitação desta certidão está condicionada à verificação de sua autenticidade na Internet, nos endereços <<http://rfb.gov.br>> ou <<http://www.pgfn.gov.br>>.

Certidão emitida gratuitamente com base na Portaria Conjunta RFB/PGFN nº 1.751, de 2/10/2014. Emitida às 10:27:07 do dia 21/09/2022 <hora e data de Brasília>.

Válida até 20/03/2023.

Código de controle da certidão: **22EE.50B5.AA89.9065**

Qualquer rasura ou emenda invalidará este documento.

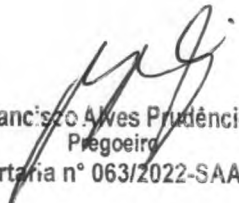
  
Francisco Alves Prudêncio  
Pregoeiro  
Portaria nº 063/2022-SAAE

  
Hudson Clayton S. Santana  
Membro da Equipe de Apoio  
Matricula 6026-1

  
Konrad Phillip A. Carvalho  
Membro da Equipe de Apoio  
Matricula: 9036-1





**GOVERNO DO ESTADO DO MARANHÃO  
SECRETARIA DE ESTADO DA FAZENDA**



**CERTIDÃO NEGATIVA DE DÉBITO**

Nº Certidão: 188771/22                      Data da                      26/09/2022 15:46:27

Inscrição Estadual: 122399129              CPF/CNPJ: 03341917000148

Razão Social: CONSTRULAR MATERIAIS PARA CONSTRUCAO LTDA

Endereço: RUA 24, 78 QUADRA42              LOTE 78 CEP: 65930000 - VILA ILDEMAR

Telefone: (99)35385137                      Município: ACAILANDIA                      UF: MA

Certificamos que, após a realização das consultas procedidas no sistema desta Secretaria, substanciado pelos artigos 240 a 242, da lei nº 7.799, de 19/12/2002 e disposto no artigo 205 da lei nº 5.172, de 25 de outubro de 1966 (Código Tributário Nacional), não constam débitos relativos aos tributos estaduais, administrados por esta Secretaria, em nome do sujeito passivo acima identificado. Ressalvado, todavia, à Fazenda Pública Estadual o direito da cobrança de dívidas que venham a ser apuradas e não alcançadas pela decadência.

Validade da Certidão: 120 (cento e vinte) dias: 24/01/2023.

A autenticidade desta certidão deverá ser confirmada no endereço:  
<http://portal.sefaz.ma.gov.br/>, clicando no item "Certidões" e em seguida em "Validação de Certidão Negativa de Débito".

**CERTIDÃO EMITIDA GRATUITAMENTE.**

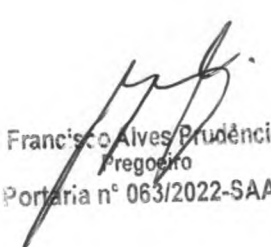
  
Francisco Alves Prudêncio  
Pregoeiro  
Portaria nº 063/2022-SAAE

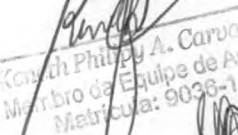
  
Kenneth Philip A. Carvalho  
Membro da Equipe de Apoio  
Matricula: 9036-1

  
Hudson Clayton S. Santana  
Membro da Equipe de Apoio  
Matricula 6026-1

Data Impressão: 26/09/2022 15:46:27



**GOVERNO DO ESTADO DO MARANHÃO  
SECRETARIA DE ESTADO DA FAZENDA**

**CERTIDÃO NEGATIVA DE DÍVIDA ATIVA**

Nº Certidão: 070280/22

Data da

10/10/2022 10:58:11

Inscrição Estadual: 122399129

CPF/CNPJ: 03341917000148

Razão Social: CONSTRULAR MATERIAIS PARA CONSTRUCAO LTDA

Endereço: RUA 24, 78 QUADRA42 LOTE 78 CEP: 65930000 - VILA ILDEMAR

Telefone: (99)35385137

Município: ACAILANDIA

UF: MA

Certificamos que, após a realização das consultas procedidas no sistema desta Secretaria e na forma do disposto do artigo 156, da lei nº 2.231, de 29/12/1962, substanciado pelos artigos 240 a 242 da lei nº 7.799, de 19/12/2002, bem como prescreve o artigo 205 da lei nº 5.172, de 25 de outubro de 1966 (Código Tributário Nacional) não constam débitos inscritos na Dívida Ativa, em nome do sujeito passivo acima identificado.

Validade da Certidão: 120 (cento e vinte) dias: 07/02/2023.

A autenticidade desta certidão deverá ser confirmada no endereço:

<http://portal.sefaz.ma.gov.br/>, clicando no item "Certidões" e em seguida em "Validação de Certidão Negativa de Dívida Ativa".

**CERTIDÃO EMITIDA GRATUITAMENTE.**

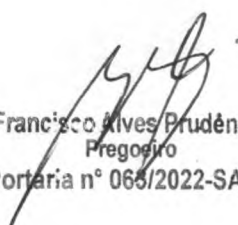
  
Francisco Alves Prudêncio  
Pregoeiro  
Portaria nº 065/2022-SAAE

  
Kelson Phelley A. Carvalho  
Membro da Equipe de Apoio  
Matricula: 9036-1

  
Hudson Clayton S. Santana  
Membro da Equipe de Apoio  
Matricula 6026-1

Data Impressão: 26/10/2022 11:10:25

INSC. ESTADUAL: 12.239.912-9      ÚLTIMA ALTERAÇÃO: 29/09/2022  
RAZÃO SOCIAL: CONSTRULAR MATERIAIS PARA CONSTRUCAO LTDA

SITUAÇÃO FISCAL: REGULAR      SERASA: Não  
MOTIVOS FISCAIS:

SITUAÇÃO CADASTRAL: ATIVO  
MOTIVO CADASTRAL: -

**SAAE - MAICD**  
428  
Servidor(a):

**DADOS GERAIS**

CPF/CNPJ: 03.341.917/0001-48      INSC. CENTRALIZADORA: --  
RAZÃO SOCIAL: CONSTRULAR MATERIAIS PARA CONSTRUCAO LTDA  
NIRE: 21201213483      TIPO PESSOA: JURÍDICA  
INÍCIO DE ATIVIDADES: 20/09/2007      CAPITAL SOCIAL: 110.000,00  
AGÊNCIA REGIONAL: 33 - AGÊNCIA DE ACAILANDIA      UFRE: 47 - UFRE/IMPERATRIZ  
TIPO DE SOCIEDADE: SOCIEDADE EMPRESÁRIA LIMITADA      CAT. DO ESTABELECIMENTO: MATRIZ OU UNICO  
REGIME DE PAG.: SIMPLES NACIONAL  
DATA OBRIG. NFE: 01/04/2010      DATA OBRIG. EFD: --  
CORREIO ELETRÔNICO: etecon2007@bol.com.br      ÁREA UTILIZADA: 150

**ENDEREÇO DE ESTABELECIMENTO**

CEP 65930-000  
ENDEREÇO RUA 24      NÚMERO: 78  
COMPLEMENTO: QUADRA42      LOTE 78  
PONTO DE REFERENC.: PROXIMO AO SUPERMERCADO      BAIRRO: VILA ILDEMAR  
CIDADE: ACAILANDIA      ESTADO: MA  
TELEFONE: (99)3538-5137      FAX: --  
CEP CAIXA POSTAL: -

**ENDEREÇO FISCAL**

CEP -  
ENDEREÇO RUA 24      NÚMERO: 78  
COMPLEMENTO: QUADRA 42,LOTE 78;  
PONTO DE REFERENC.: PROXIMO AO QUARTEL      BAIRRO: VILA ILDEMAR  
CIDADE: ACAILANDIA      ESTADO: MA  
TELEFONE: -      FAX: --  
CEP CAIXA POSTAL: 00000-000

**CNAE - ATIVIDADES ECONÓMICAS**

ORDEM	CÓDIGO	DESCRIÇÃO
1	4744099	COMÉRCIO VAREJISTA DE MATERIAIS DE CONSTRUÇÃO EM GERAL
2	8129000	ATIVIDADES DE LIMPEZA NÃO ESPECIFICADAS ANTERIORMENTE
3	4299501	CONSTRUÇÃO DE INSTALAÇÕES ESPORTIVAS E RECREATIVAS
4	4322301	INSTALAÇÕES HIDRÁULICAS, SANITÁRIAS E DE GÁS
5	4322302	INSTALAÇÃO E MANUTENÇÃO DE SISTEMAS CENTRAIS DE AR CONDICIONADO, DE VENTILAÇÃO E REFRIGERAÇÃO
6	4330499	OUTRAS OBRAS DE ACABAMENTO DA CONSTRUÇÃO
7	4399103	OBRAS DE ALVENARIA
8	4642702	COMÉRCIO ATACADISTA DE ROUPAS E ACESSÓRIOS PARA USO PROFISSIONAL E DE SEGURANÇA DO TRABALHO
9	4649408	COMÉRCIO ATACADISTA DE PRODUTOS DE HIGIENE, LIMPEZA E CONSERVAÇÃO DOMICILIAR
10	4686902	COMÉRCIO ATACADISTA DE EMBALAGENS
11	4712100	COMÉRCIO VAREJISTA DE MERCADORIAS EM GERAL, COM PREDOMINÂNCIA DE PRODUTOS ALIMENTÍCIOS -
12	4741500	COMÉRCIO VAREJISTA DE TINTAS E MATERIAIS PARA PINTURA
13	4742300	COMÉRCIO VAREJISTA DE MATERIAL ELÉTRICO
14	4744001	COMÉRCIO VAREJISTA DE FERRAGENS E FERRAMENTAS
15	4744094	COMÉRCIO VAREJISTA DE CAL, AREIA, PEDRA BRITADA, TIJOLOS E TELHAS
16	4751201	COMÉRCIO VAREJISTA ESPECIALIZADO DE EQUIPAMENTOS E SUPRIMENTOS DE INFORMÁTICA
17	4753900	COMÉRCIO VAREJISTA ESPECIALIZADO DE ELETRODOMÉSTICOS E EQUIPAMENTOS DE ÁUDIO E VIDEO
18	4754703	COMÉRCIO VAREJISTA DE ARTIGOS DE ILUMINAÇÃO
19	4759899	COMÉRCIO VAREJISTA DE OUTROS ARTIGOS DE USO DOMÉSTICO NÃO ESPECIFICADOS ANTERIORMENTE
20	4761003	COMÉRCIO VAREJISTA DE ARTIGOS DE PAPELARIA
21	4763601	COMÉRCIO VAREJISTA DE BRINQUEDOS E ARTIGOS RECREATIVOS
22	4763602	COMÉRCIO VAREJISTA DE ARTIGOS ESPORTIVOS
23	4789005	COMÉRCIO VAREJISTA DE PRODUTOS SANEANTES DOMISSANITÁRIOS
24	4789007	COMÉRCIO VAREJISTA DE EQUIPAMENTOS PARA ESCRITÓRIO
25	1413401	CONFECÇÃO DE ROUPAS PROFISSIONAIS, EXCETO SOB MEDIDA
26	4213800	OBRAS DE URBANIZAÇÃO - RUAS, PRAÇAS E CALÇADAS

Francisco Alves Prudêncio  
Proprietário  
Portaria nº 063/2022-SAAE

*[Assinatura]*  
Renato Philippy A. Carvalho  
Membro da Equipe de Apoio  
Matrícula: 6026-1

Hudson Clayton S. Santana  
Membro da Equipe de Apoio  
Matrícula 6026-1

**REPRESENTANTES LEGAIS**

CNN/CPF	NOME/RAZÃO SOCIAL	TIPO DE RELAÇÃO
10356797368	LUIZ EVALDO SOUZA DE ANDRADE	3 - CONTADOR
69188890368	ZILMA MARIA DE JESUS SANTOS	205 - ADMINISTRADOR
69188890368	ZILMA MARIA DE JESUS SANTOS	101 - SÓCIO

SAAE - MAC  
 Nº 029  
 Servidora: *[Assinatura]*

**AÇÕES JUDICIAIS**

TIPO	DATA INCLUSÃO	DATA REVOGAÇÃO	DOC. CONCESSÃO	EFEITO
------	---------------	----------------	----------------	--------

Não existem Ações Judiciais para essa inscrição estadual.

**OBRIGATORIEDADE / CREDENCIAMENTO**

TIPO	DATA INÍCIO	DATA FIM	SITUAÇÃO
ICMS	01/01/2017	-	Ativo
NF-e	01/04/2010	-	Ativo
EFD	01/01/2016	-	Ativo
NFC-e	20/09/2018	-	Ativo

**INCENTIVOS / REGIMES ESPECIAIS**

TIPO	DATA INÍCIO	DATA FIM	SITUAÇÃO
------	-------------	----------	----------

Não existem Incentivos/Regimes Especiais para essa inscrição

*[Assinatura]*  
 Francisco Alves Prudêncio  
 Pregoeiro  
 Portaria nº 063/2022-SAAE

*[Assinatura]*  
 Hudson Clayton S. Santana  
 Membro da Equipe de Apoio  
 Matrícula 6026-1

*[Assinatura]*  
 Kenneth Philip A. Carvalho  
 Membro da Equipe de Apoio  
 Matrícula: 9036-1



PREFEITURA MUNICIPAL DE AÇAILÂNDIA - MA  
SECRETARIA MUNICIPAL DE ECONOMIA E FINANÇAS  
RUA SÃO RAIMUNDO, Nº 55 - CENTRO  
CNPJ 07.000.268/0001-72



SAE - MA/CL  
nº 430  
Servidor(a): LUD

### ALVARÁ DE LOCALIZAÇÃO E FUNCIONAMENTO

Nº do Cadastro <b>26594</b>	Nº da Inscrição <b>63168</b>	Nº do Alvará <b>206</b>	Validade <b>31/12/2022</b>
--------------------------------	---------------------------------	----------------------------	-------------------------------

#### Contribuinte

Nome: **CONSTRULAR MATERIAIS PARA CONSTRUCAO LTDA**  
CPF/CNPJ: **03.341.917/0001-48**  
RG/Insc.:  
Nome Fantasia: **CONSTRULAR MATERIAS PARA CONSTRUCAO**

#### Endereço

Logradouro: **RUA 24** Número: **78**  
Complemento: **QUADRA42 LOTE 78** CEP: **65930000**  
Bairro: **VILA ILDEMAR**  
Cidade: **AÇAILÂNDIA** Estado: **MA**

#### ATIVIDADE PRINCIPAL

**474409900-COMERCIO VAREJISTA DE MATERIAIS DE CONSTRUCAO EM GERAL**

#### HORÁRIO DE FUNCIONAMENTO

**Não informado**

#### CÓDIGO DO IMÓVEL

**2121382**

**70.00 m<sup>2</sup>**

#### ÁREA COMERCIAL

#### OBSERVAÇÕES

RESTRIÇÕES Este contribuinte está autorizado a desenvolver as atividades acima elencadas e firma compromisso, sob as penas da lei, de que conhece e atende os requisitos legais exigidos para funcionamento e exercício das atividades econômicas constantes do objeto social, no que respeita ao uso e ocupação do solo, as atividades domiciliares e restrições ao uso de espaços públicos, acessibilidade e de segurança sanitária, ambiental e de prevenção contra incêndios e pânico. O contribuinte reconhece que o não atendimento a estes requisitos acarretará a suspensão e a cassação subsequente do Alvará de Funcionamento, nos termos da legislação vigente.

Alvará 2022 ✓

Cod. Autenticidade  
**VL8AP73XPB4**

**AÇAILÂNDIA-MA, 12/01/22**

Data de Abertura  
**27/06/2014**

**ESTE ALVARÁ DEVERÁ SER AFIXADO EM LOCAL VISÍVEL À FISCALIZAÇÃO DA PREFEITURA MUNICIPAL E RENOVADO ANUALMENTE**

Francisco Alves Prudêncio  
Pregoeiro  
Portaria nº 0531/2022-SAAE

Hudson Clayton S. Saito  
Membro da Equipe de Apoio  
Matricula 6026-1



## ATIVIDADE SECUNDÁRIA

141340100 - CONFECCAO DE ROUPAS PROFISSIONAIS, EXCETO SOB MEDIDA  
 421380000 - OBRAS DE URBANIZACAO - RUAS, PRACAS E CALCADAS  
 429950100 - CONSTRUCAO DE INSTALACOES ESPORTIVAS E RECREATIVAS  
 432230100 - INSTALACOES HIDRAULICAS, SANITARIAS E DE GAS  
 432230200 - INSTALACAO E MANUTENCAO DE SISTEMAS CENTRAIS DE AR CONDICIONADO, DE VENTILACAO E REFRIGERACAO  
 433049900 - OUTRAS OBRAS DE ACABAMENTO DA CONSTRUCAO (COM AT? 05 EMPREGADOS REGISTRADOS OU N?O)  
 439910300 - OBRAS DE ALVENARIA (COM AT? 05 EMPREGADOS REGISTRADOS OU N?O)  
 464270200 - COMERCIO ATACADISTA DE ROUPAS E ACESSORIOS PARA USO PROFISSIONAL E DE SEGURANCA DO TRABALHO  
 464940800 - COMERCIO ATACADISTA DE PRODUTOS DE HIGIENE, LIMPEZA E CONSERVACAO DOMICILIAR  
 468690200 - COMERCIO ATACADISTA DE EMBALAGENS  
 471210000 - COMERCIO VAREJISTA DE MERCADORIAS EM GERAL, COM PREDOMINANCIA DE PRODUTOS ALIMENTICIOS - MINIMERCADOS, MERCEARIAS E ARMAZENS  
 474150000 - COMERCIO VAREJISTA DE TINTAS E MATERIAIS PARA PINTURA  
 474230000 - COMERCIO VAREJISTA DE MATERIAL ELETRICO  
 474400100 - COMERCIO VAREJISTA DE FERRAGENS E FERRAMENTAS  
 474400400 - COMERCIO VAREJISTA DE CAL, AREIA, PEDRA BRITADA, TIJOLOS E TELHAS  
 475120001 - COMERCIO VAREJISTA ESPECIALIZADO DE EQUIPAMENTOS E SUPRIMENTOS DE INFORMATICA  
 475390000 - COMERCIO VAREJISTA ESPECIALIZADO DE ELETRODOMESTICOS E EQUIPAMENTOS DE AUDIO E VIDEO  
 475470300 - COMERCIO VAREJISTA DE ARTIGOS DE ILUMINACAO  
 475989900 - COMERCIO VAREJISTA DE OUTROS ARTIGOS DE USO DOMESTICO NAO ESPECIFICADOS ANTERIORMENTE  
 476100300 - COMERCIO VAREJISTA DE ARTIGOS DE PAPELARIA  
 476360100 - COMERCIO VAREJISTA DE BRINQUEDOS E ARTIGOS RECREATIVOS  
 476360200 - COMERCIO VAREJISTA DE ARTIGOS ESPORTIVOS  
 478900500 - COMERCIO VAREJISTA DE PRODUTOS SANEANTES DOMISSANITARIOS  
 478900700 - COMERCIO VAREJISTA DE EQUIPAMENTOS PARA ESCRITORIO  
 812900000 - ATIVIDADES DE LIMPEZA NAO ESPECIFICADAS ANTERIORMENTE

Cod. Autenticidade  
VL8AP73XPB4

AÇAILÂNDIA-MA, 12/01/22

Data de Abertura  
27/06/2014

Francisco Alves Prudêncio  
Pregoeiro  
Portaria nº 063/2022-SAAE

Ronaldinho  
Ronaldo Pinheiro A. Carvalho  
Membro da Equipe de Apoio  
Matricula: 9030-1

Hudson Clayton S. Santana  
Membro da Equipe de Apoio  
Matricula 6026-1



SAAE - MAICL  
n.º 432  
Servidor(a): [assinatura]

**PREFEITURA DE AÇAILÂNDIA**  
**SECRETARIA DE ECONOMIA E FINANÇAS**  
**SUPERINTENDENCIA DA RECEITA TRIBUTÁRIA**

**CERTIDÃO NEGATIVA DE DÉBITOS RELATIVOS**  
**AOS TRIBUTOS MUNICIPAIS E À DÍVIDA ATIVA DO MUNICÍPIO**

**DADOS DO CONTRIBUINTE**

CNPJ/CPF: 03.341.917/0001-48 CERTIDÃO Nº: 3608/2022  
NOME/RAZÃO SOCIAL: CONSTRULAR MATERIAIS PARA CONSTRUCAO LTDA Inscrição Municipal: 63168  
INICIO DAS ATIVIDADES: 27/06/2014  
RUA: RUA: RUA 24, 78, QUADRA42 LOTE 78, CEP - 65930-000  
BAIRRO: VILA ILDEMAR CIDADE: AÇAILÂNDIA

A Prefeitura do Município de AÇAILÂNDIA – MA, por intermédio do Departamento de Arrecadação, conforme preceitua os artigos 106 ao 113 e 136 ao 139 da Lei Complementar Municipal No 009/2016 – código Tributário Municipal, combinado com o disposto no artigo 205 da Lei Federal no 5.172/1966, que dispõe sobre o sistema tributário nacional, **CERTIFICA** que o contribuinte: **CONSTRULAR MATERIAIS PARA CONSTRUCAO LTDA** que possui o CNPJ: **03.341.917/0001-48** abaixo qualificado, encontra-se em situação regular perante a **FAZENDA PÚBLICA MUNICIPAL**, não constando débitos de natureza tributária e não tributária municipais, inscritos ou não em Dívida Ativa, até a presente data. Fica, todavia, ressalvado o direito da Fazenda Municipal inscrever e cobrar débitos ainda não registrados, ou que venham a ser apurados, conforme prerrogativa legal prevista artigo 149 da Lei Federal No 5.172/1966 c/c os artigos 62 a 71 da Lei Complementar Municipal No 009/2016.

**Finalidade da Certidão:** REGULARIDADE JUNTO A FAZENDA MUNICIPAL

**Válida Até:** 10/12/2022

**Código de Autenticidade:** DXNK34N6NB

consulte a autenticidade desta certidão em <http://açailandia.famlex.com.br/famlex/servlet/impcoconsautocert>

Francisco Alves Prudêncio  
Progoeiro  
Portaria nº 063/2022-SAAE

Keneth Pinheiro A. Carvalho  
Membro da Equipe de Apoio  
Matrícula: 00001

Hudson Clayton S. Santana  
Membro da Equipe de Apoio  
Matrícula 6026-1

Voltar

Imprimir

SAAE-MA/CL  
433  
Servidor(a): *0108***CAIXA**  
CAIXA ECONÔMICA FEDERAL**Certificado de Regularidade  
do FGTS - CRF**

**Inscrição:** 03.341.917/0001-48  
**Razão Social:** CONSTRULAR MATERIAIS PARA CONSTRUCAO LTDA  
**Endereço:** R 24 78 QUADRA42 LOTE78 / VILA ILDEMAR / ACAILANDIA / MA / 65930-000

A Caixa Econômica Federal, no uso da atribuição que lhe confere o Art. 7, da Lei 8.036, de 11 de maio de 1990, certifica que, nesta data, a empresa acima identificada encontra-se em situação regular perante o Fundo de Garantia do Tempo de Serviço - FGTS.

O presente Certificado não servirá de prova contra cobrança de quaisquer débitos referentes a contribuições e/ou encargos devidos, decorrentes das obrigações com o FGTS.

**Validade:** 08/11/2022 a 07/12/2022

**Certificação Número:** 2022110801503530186222

Informação obtida em 17/11/2022 10:58:28

A utilização deste Certificado para os fins previstos em Lei esta condicionada a verificação de autenticidade no site da Caixa:  
**www.caixa.gov.br**

*[Assinatura]*  
Francisco Alves Prudêncio  
Pregoeiro  
Portaria nº 063/2022-SAAE

*[Assinatura]*  
Kenedy Phillip A. Carvalho  
Membro da Equipe de Apoio  
Matrícula: 9039-1

*[Assinatura]*  
Hudson Clayton S. Santana  
Membro da Equipe de Apoio  
Matrícula 6026-1





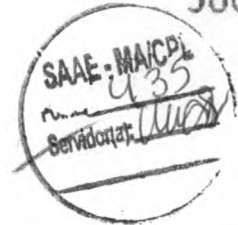

### TERMO DE AUTENTICAÇÃO - LIVRO DIGITAL

Declaro exatos os Termos de Abertura e de Encerramento do Livro Digital com características abaixo, conferido e autenticado por ANSELMO DIAS CARNEIRO LOPES FILHO, sob a autenticidade nº 12203945618 em 29/03/2022, protocolo 220368368. Para validação de Autenticação dos Termos, deverá ser acessado o Portal de Serviços / verificação de documentos do Empreendedor (<http://www.empresafacil.ma.gov.br>) e informar o código de verificação.

#### Identificação de Empresa

Nome Empresarial: CONSTRULAR MATERIAIS PARA CONSTRUCAO LTDA  
Número de Registro: 21201213483  
CNPJ: 03341917000148  
Município: Açailândia

#### Identificação de Livro Digital

Tipo de Livro: DIÁRIO  
Número de Ordem: 8  
Período de Escrituração: 01/01/2021 - 31/12/2021

Assinante(s)	Nome	CRC/OAB
69188890368	ZILMA MARIA DE JESUS SANTOS	
72990058320	MARCIO COSTA DOS SANTOS	MA14981

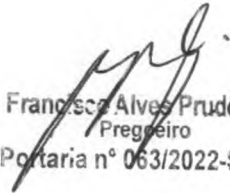
  
Francisco Alves Prudêncio  
Pregueiro  
Portaria nº 063/2022-SAAE

JUCEMA

CERTIFICO A AUTENTICAÇÃO EM 29/03/2022 15:28 SOB Nº 20220368368  
PROTOCOLO: 220368368 DE 24/03/2022. CÓDIGO DE VERIFICAÇÃO:  
12203945618. NIRE: 21201213483  
CONSTRULAR MATERIAIS PARA CONSTRUCAO LTDA

ANSELMO DIAS CARNEIRO LOPES FILHO  
RESPONSÁVEL PELA AUTENTICAÇÃO  
SÃO LUÍS, 29/03/2022  
[empresafacil.ma.gov.br](http://empresafacil.ma.gov.br)

  
Kenia Phillips A. Carvalho  
Membro da Equipe de Apoio  
Matrícula 6026-1

  
Hudson Clayton B. Santana  
Membro da Equipe de Apoio  
Matrícula 6026-1

## Termo de Abertura

Nome do Livro: DIÁRIO

Nº de Ordem: 8



O presente livro do tipo DIÁRIO contém registros numerados, do nº 01 ao nº 55, e servirá para a escrituração dos lançamentos próprios da empresa CONSTRULAR MATERIAIS PARA CONSTRUCAO LTDA, município Açailândia CNPJ nº 03.341.917/0001-48, Número de Registro (NIRE) 21201213483.

Data do arquivamento dos atos constitutivos: 12/08/1999

Ato constitutivo: 21101131710

Açailândia, 01/01/2021

\_\_\_\_\_  
ZILMA MARIA DE JESUS SANTOS

Administrador, Sócio

CPF 691.888.903-68

\_\_\_\_\_  
MARCIO COSTA DOS SANTOS

CONTADOR

CRC/MA 14981

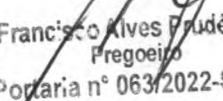
  
Francisco Alves Prudêncio  
Pregoeiro  
Portaria nº 063/2022-SAAE

  
Kelson Phillipina Carvalho  
Membro da Equipe de Apoio  
Matrícula: 9036-1

  
Hudson Clayton S. Santana  
Membro da Equipe de Apoio  
Matrícula 6026-1

## Termo de Encerramento

Nome do Livro: DIÁRIO

Nº de Ordem: 8



O presente livro do tipo DIÁRIO contém páginas numeradas, do nº 01 ao nº 55, e serviu para escrituração período de 01/01/2021 a 31/12/2021, da empresa CONSTRULAR MATERIAIS PARA CONSTRUCAO LTDA.

Açailândia, 31/12/2021

\_\_\_\_\_  
ZILMA MARIA DE JESUS SANTOS  
Administrador, Sócio  
CPF 691.888.903-68

\_\_\_\_\_  
MARCIO COSTA DOS SANTOS  
CONTADOR  
CRC/MA 14981

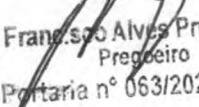
  
Francisco Alves Prudêncio  
Pregoeiro  
Portaria nº 063/2022-SAAE

  
Kelson Phillip A. Carvalho  
Membro da Equipe de Apoio  
Matricula 6026-1

  
Hudson Clayton S. Santana  
Membro da Equipe de Apoio  
Matricula 6026-1



## ASSINATURA ELETRÔNICA

Certificamos que o ato da empresa CONSTRULAR MATERIAIS PARA CONSTRUCAO LTDA consta assinado digitalmente por:

IDENTIFICAÇÃO DO(S) ASSINANTE(S)	
CPF/CNPJ	Nome
69188890368	ZILMA MARIA DE JESUS SANTOS
72990058320	MARCIO COSTA DOS SANTOS

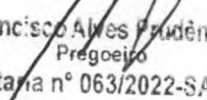
  
Francisco Alves Prudêncio  
Pregoeiro  
Portaria nº 063/2022-SAAE

CERTIFICO A AUTENTICAÇÃO EM 29/03/2022 15:28 SOB Nº 20220368368.  
PROTOCOLO: 220368368 DE 24/03/2022. NIRE: 21201213483.  
CONSTRULAR MATERIAIS PARA CONSTRUCAO LTDA

JUCEMA

ANSELMO DIAS CARNEIRO LOPES FILHO  
RESPONSÁVEL PELA AUTENTICAÇÃO  
SÃO LUÍS, 29/03/2022  
empresafacil.ms.gov.br

  
Hudson Clayton S. Santana  
Membro da Equipe de Apoio  
Matricula 6026-1

  
Kenneth Phillip A. Carneiro  
Membro da Equipe de Apoio  
Matricula: 9038-1

CONSTRULAR MATERIAIS PARA CONSTRUCAO LTDA (0013)

Balanco Patrimonial Encerrado em 31/12/2021

NIRE 21201213483 CNPJ 03.341.917/0001-48

RUA 24, N° 78, QUADRA 42 LOTE 78 - VILA ILDEMAR - ACAILANDIA/MA

Registrado na JUCEMA - Junta Comercial do Estado do Maranhao sob n° 21201213483, em 29/03/2022.

Extraído do Livro Diário n.08 folha 47

Descrição	Classificação	Exercício Atual
Ativo (5)		
Circulante (10)		
Disponível (15)		
Numerários em caixa (20)		
Caixa (25)	1-1-01-01-01	16.152.981
=Numerários em caixa		*****16.152.98D
=Disponível		*****16.152.98D
Estoques (280)		
Mercadorias para Revenda (285)		
Mercadorias para Revenda (290)	1-1-08-01-01	536.111,26
=Mercadorias para Revenda		****536.111,26
=Estoques		****536.111,26
=Total - Circulante		*****552.265.24D
=Total - Ativo		*****552.265.24D

SAAE-MAICPL  
989  
Servidor(a) LUS

Francisco Alves Praxiêncio  
Pregoeiro  
Portaria n° 063/2022-SAAE

Kenedy Phillippe de Carvalho  
Membro da Equipe de Apoio  
Matricula 6026-1

Hudson Clayton S. Santana  
Membro da Equipe de Apoio  
Matricula 6026-1

CONSTRUTORA MATERIAIS PARA CONSTRUÇÃO LTDA (0013)

Balanco Patrimonial Encerrado em 31/12/2021

NIRE 21201213483 CNPJ 03.341.917/0001-48

RUA 24, N° 78, QUADRA 42 LOTE 78 - VILA ILDEMAR - ACAILANDIA/MA

Registrado na JUCEMA - Junta Comercial do Estado do Maranhão sob n° 21201213483, em 29/03/2022.

Extraído do Livro Diário n.08 folha 47

Descrição	Classificação	Exercício Atual
<b>Passivo (680)</b>		
<b>Circulante (685)</b>		
<b>Fornecedores (765)</b>		
<b>Fornecedores (770)</b>		
Fornecedores Diversos (775)	2-1-03-01-01	185.301,43C
=Fornecedores		****185.301,43C
=Fornecedores		****185.301,43C
<b>Obrigações Tributárias (790)</b>		
<b>Obrigações Tributárias (795)</b>		
Simple Nacional a recolher (810)	2-1-05-01-03	9.640,64C
ICMS a recolher (815)	2-1-05-01-04	310,62C
=Obrigações Tributárias		*****9.339,02C
=Obrigações Tributárias		*****9.339,02C
<b>Obrigações Trabalhistas (930)</b>		
<b>Obrigações Trabalhistas (935)</b>		
Salários a recolher (940)	2-1-06-01-01	17.551,53C
FGTS a recolher (947)	2-1-06-01-02	790,62C
=Obrigações Trabalhistas		*****18.333,15C
=Obrigações Trabalhistas		*****18.333,15C
<b>=Total - Circulante</b>		<b>****212.973,60C</b>
<b>Passivo Não Circulante (1125)</b>		
<b>Empréstimo e Financiamentos a Pagar (1130)</b>		
<b>Empréstimos (1135)</b>		
Depósito para aumento de Capital (1140)	2-2-01-01-01	119.087,20C
=Empréstimos		****119.087,20C
=Empréstimo e Financiamentos a Pagar		****119.087,20C
<b>Parcelamentos (1736)</b>		
<b>Parcelamentos Simples Nacional (1743)</b>		
Parcelamento Simples Nacional PGFN/119 (1180)	2-2-02-01-01	323,57C
=Parcelamentos Simples Nacional		*****323,57C
=Parcelamentos		*****323,57C
<b>=Total - Passivo Não Circulante</b>		<b>****119.410,77C</b>
<b>Patrimônio líquido (1170)</b>		
<b>Capital Social (1175)</b>		
Capital Social (1024)	2-3-01-01	110.000,00C
=Capital Social		****110.000,00C
<b>Lucros / Prejuízos do exercício (996)</b>		
Lucros / Prejuízos do exercício (1003)	2-3-04-01	109.330,49C
Lucro Líquido do exercício (1017)	2-3-04-02	54.380,87C
=Lucros / Prejuízos do exercício		****109.880,87C
=Lucros / Prejuízos do exercício		****219.880,87C
<b>=Total - Patrimônio líquido</b>		<b>****552.265,14C</b>
<b>=Total - Passivo</b>		

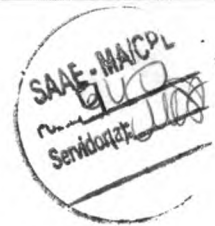

Francisco Alves Prudêncio  
Pregoeiro  
Portaria nº 063/2022-SAAE

Hudson Clayton S. de  
Membro da Equipe de Apoio  
Matricula 6026-1

Renato Philippe L. Carvalho  
Membro da Equipe de Apoio  
Matricula 9038-1

CONSTRULAR MATERIAIS PARA CONSTRUCAO LTDA (0013)

Balanco Patrimonial Encerrado em 31/12/2021

NIRE 21201213483 CNPJ 03.341.917/0001-48

RUA 24, N° 78, QUADRA 42 LOTE 78 - VILA ILDEMAR - ACAILANDIA/MA

Registrado na JUCEMA - Junta Comercial do Estado do Maranhao sob n° 21201213483, em 29/03/2022.

Extraído do Livro Diário n.08 folha 47

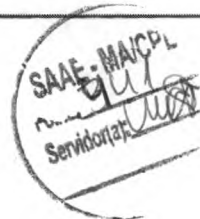

IMPORTA O PRESENTE BALANÇO PATRIMONIAL SOMANDO NO ATIVO E NO PASSIVO 552.265,24 (QUINHENTOS E CINQUENTA E DOIS MIL, DUZENTOS E SESENTA E CINCO REAIS E VINTE E QUATRO CENTAVOS) DE ACORDO COM A DOCUMENTAÇÃO QUE NOS FOI APRESENTADA.

Açailândia, 31 de dezembro de 2021

---

ZILMA MARIA DE JESUS  
SÓCIO / ADMINISTRADOR  
C.P.F - 691.888.903-68

---

MARCIO COSTA DOS SANTOS  
C.P.F - 729.900.583-20  
CONTADOR CRC-MA 014981/O-0

  
Francisco Alves Prudêncio  
Pregoeiro  
Portaria n° 063/2022-SAAE

  
Ronaldo Philomeno Carvalho  
Membro da Equipe de Apoio  
Matricula 6026-1

  
Hudson Clayton S. Santana  
Membro da Equipe de Apoio  
Matricula 6026-1



NIRE 21201213483 CNPJ 03.341.917/0001-48

RUA 24, N° 78, QUADRA 42 LOTE 78 - VILA ILDEMAR - ACAILANDIA/MA

Registrado na JUCEMA - Junta Comercial do Estado do Maranhao sob n° 21201213483, em 29/03/2022.

Extraído do Livro Diário n.08 folha 47

Descrição	Classificação	Conta	Exercício Atual
Receita			
Receita Bruta Vendas e Serviços			
Receita Bruta			
Receita sobre Vendas	3-1-01-01	1410	1.000.402,56
<b>=Receita Bruta</b>			<b>**1.000.402,56</b>
<b>=T o t a l - Receita Bruta Vendas e Serviços</b>			<b>**1.000.402,56</b>
Dedução de receita			
Dedução de receita sobre vendas			
Dedução da Receita	3-2-01-01	1450	84.861,40
<b>=Dedução de receita sobre vendas</b>			<b>****84.861,40</b>
<b>=T o t a l - Dedução de receita</b>			<b>****84.861,40</b>
<b>=T o t a l - Receita</b>			<b>****915.541,00</b>



*[Handwritten Signature]*  
 Francisco Alves Prudêncio  
 Provedor  
 Portaria nº 063/2022-SAAE

*[Handwritten Signature]*  
 Kenan Philippe ... Maranhão  
 Membro da Equipe de Apoio  
 Matrícula nº 6026-1  
 Hudson Clayton S. Santana  
 Membro da Equipe de Apoio  
 Matrícula 6026-1

NIRE 21201213483 CNPJ 03.341.917/0001-48

RUA 24, N° 78, QUADRA 42 LOTE 78 - VILA ILDEMAR - ACAILANDIA/MA

Registrado na JUCEMA - Junta Comercial do Estado do Maranhao sob n° 21201213483, em 29/03/2022.

Extraido do Livro Diário n.08, folha 47

Descrição	Classificação	Conta	Exercicio Atual
Despesas			
Custo das Mercadorias Vendidas			
Custo das Mercadorias Vendidas	4-1-01	1715	700.281,79E
<b>=T o t a l - Custo das Mercadorias Vendidas</b>			<b>****700.281,79E</b>
Despesas			
Despesas com Pessoal			
Despesas com Pessoal	4-3-01-01	1835	75.069,91E
<b>=Despesas com Pessoal</b>			<b>****75.069,91E</b>
Despesas Administrativas			
Despesas Administrativas	4-3-05-01	2290	29.400,00E
<b>=Despesas Administrativas</b>			<b>****29.400,00E</b>
Despesas Tributárias			
Despesas Tributárias	4-3-06-01	1877	688,84E
<b>=Despesas Tributárias</b>			<b>*****688,84E</b>
<b>=T o t a l - Despesas</b>			<b>****105.158,75E</b>
Despesas Financeiras			
Despesas Financeiras	4-5-01	2410	1.713,25E
<b>=T o t a l - Despesas Financeiras</b>			<b>*****1.713,25E</b>
<b>=T o t a l - Despesas</b>			<b>****807.153,79E</b>

## RESULTADO DO EXERCÍCIO

RECEITAS-----&gt; 915.541,09C

DESPESAS + CUSTO-----&gt; 807.153,79D

LUCRO LÍQUIDO DO EXERCÍCIO: \*\*\*\*\*108.387,30

Francisco Alves Prudêncio  
Freguesiro  
Portaria nº 066/2022-SAAE

Hudson Clayton S. Santana  
Membro da Equipe de Apoio  
Matricula 6026-1

Kleon Phillips A. Carvalho  
Membro da Equipe de Apoio  
Matricula 9072-1

CONSTRULAR MATERIAIS PARA CONSTRUCAO LTDA (0013)

Balanco Patrimonial Encerrado em 31/12/2021

NIRE 21201213483 CNPJ 03.341.917/0001-48

RUA 24, N° 78, QUADRA 42 LOTE 78 - VILA ILDEMAR - ACAILÂNDIA/MA

Registrado na JUCEMA - Junta Comercial do Estado do Maranhao sob n° 21201213483, em 29/03/2022.

Extraído do Livro Diário n.08 folha 47

SAAE - MAICP  
 944  
 Servidor(a): *[assinatura]*

IMPORTA A PRESENTE DEMONSTRAÇÃO DE RESULTADO COM LUCRO DE 108.387,30 (CENTO E OITO MIL, TREZENTOS E OITENTA E SETE Reais E TRINTA CENTAVOS) DE ACORDO COM A DOCUMENTAÇÃO QUE NOS FOI APRESENTADA.

AÇAILÂNDIA, 31 DE DEZEMBRO DE 2021

ZILMA MARIA DE JESUS  
 SÓCIO / ADMINISTRADOR  
 C.P.F - 691.888.903-68

MARCIO COSTA DOS SANTOS  
 C.P.F - 729.900.583-20  
 CONTADOR CRC-MA 014981/O-0

*[assinatura]*  
 Francisco Alves Prudêncio  
 Pregoeiro  
 Portaria n° 063/2022-SAAE

*[assinatura]*  
 Hudson Clayton S. Santana  
 Membro da Equipe de Apoio  
 Matrícula 6026-1

*[assinatura]*  
 Renato Philippe A. Carneiro  
 Membro da Equipe de Apoio  
 Matrícula: 9028-1

CONSTRULAR MATERIAIS PARA CONSTRUCAO LTDA (0013)

Balanco Patrimonial Encerrado em 31/12/2021

NIRE 21201213483 CNPJ 03.341.917/0001-48

RUA 24, N° 78, QUADRA 42 LOTE 78 - VILA ILDEMAR - ACAILANDIA/MA

Registrado na JUCEMA - Junta Comercial do Estado do Maranhao sob n° 21201213483, em 29/03/2022.

Extraído do Livro Diário n.08 folha 47

ÍNDICE DE LIQUIDEZ CORRENTE - ILC

$$ILC = \frac{\text{Ativo Circulante}}{\text{Passivo Circulante}}$$

$$ILC = \frac{552.265,24}{212.973,60} = 2,59$$

Com base neste índice podemos afirmar que para cada R\$ 1,00 que a empresa possui de exigibilidade a curto prazo, ela possui R\$ 2.59 para liquidar suas obrigações, com vencimento neste mesmo período.

ÍNDICE DE LIQUIDEZ GERAL - IGL

$$IGL = \frac{\text{Ativo Circulante} + \text{Realizável a longo prazo}}{\text{Passivo Circulante} + \text{Exigível a longo Prazo}}$$

$$IGL = \frac{552.265,24}{332.384,37} = 1,66$$

Com base neste índice podemos afirmar que para cada R\$ 1,00 que a empresa possui de exigibilidade, ela possui R\$ 1,66 para liquidar suas obrigações, com vencimento neste mesmo período.

ÍNDICE DE SOLVÊNCIA GERAL - ISG

$$ISG = \frac{\text{Ativo Total}}{\text{Passivo Circulante} + \text{Exigível a longo Prazo}}$$

$$ISG = \frac{552.265,24}{332.384,37} = 1,66$$

Neste índice que expressa o grau de garantia que a empresa dispõe em Ativos (totais), para pagamento do total de suas dívidas. Envolvem além dos recursos líquidos, também os permanentes.

O resultado dos três índices colacionados (ILG, ILC e ISG), o resultado "> 1" deixa claro a comprovação da boa situação financeira da empresa, que ela possui recursos para sanar com suas obrigações a curto e longo prazo.

ZILMA MARIA DE JESUS

SÓCIA ADMINISTRADORA  
CPF 69188890368

MÁRCIO COSTA DOS SANTOS

CPF: 729.900.583-20  
CRC: MA 014981/O-0 MAFrancisco Alves Prudêncio  
Fregoeiro  
Portaria nº 063/2022-SAAEKonrad Philippe A. Carvalho  
Membro da Equipe de Apoio  
Matrícula: 9038-1Hudson Clayton S. Santana  
Membro da Equipe de Apoio  
Matricula 6026-1SAAE - MA/CL  
n.º 945  
Servidor nº: 0008



## ASSINATURA ELETRÔNICA

Certificamos que o ato da empresa CONSTRULAR MATERIAIS PARA CONSTRUCAO LTDA consta a digitalmente por:

IDENTIFICAÇÃO DO(S) ASSINANTE(S)	
CPF/CNPJ	Nome
69188890368	ZILMA MARIA DE JESUS SANTOS
72990058320	MARCIO COSTA DOS SANTOS

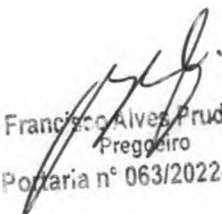
  
 Francisco Alves Prudêncio  
 Pregoeiro  
 Portaria nº 063/2022-SAAE

  
 Kennedy Philipina Curvelho  
 Membro da Equipe de Apoio  
 Matrícula 9028-1

CERTIFICO O REGISTRO EM 18/04/2022 19:17 SOB N° 20220368406.  
 PROTOCOLO: 220368406 DE 30/03/2022.  
 CÓDIGO DE VERIFICAÇÃO: 12204858948. CNPJ DA SEDE: 03341917000148  
 NIRE: 21201213483. COM EFEITOS DO REGISTRO EM: 18/04/2022.  
 CONSTRULAR MATERIAIS PARA CONSTRUCAO LTDA

**JUCEMA**

LARISSA ROCHA DA SILVA  
 SECRETÁRIA-GERAL  
[www.empresafacil.ma.gov.br](http://www.empresafacil.ma.gov.br)

  
 Hudson Clayton S. Santana  
 Membro da Equipe de Apoio  
 Matrícula 6026-1

**CONSELHO REGIONAL DE CONTABILIDADE DO ESTADO DO MARANHÃO  
CERTIDÃO DE HABILITAÇÃO PROFISSIONAL**

O CONSELHO REGIONAL DE CONTABILIDADE DO ESTADO DO MARANHÃO certifica que o(a) profissional identificado(a) no presente documento encontra-se habilitado para o exercício da profissão contábil.

**IDENTIFICAÇÃO DO REGISTRO**

NOME..... : MARCIO COSTA DOS SANTOS  
REGISTRO..... : MA-014981/O-0  
CATEGORIA..... : CONTADOR  
CPF..... : \*\*\*.900.583-\*\*

A falsificação deste documento constitui-se em crime previsto no Código Penal Brasileiro, sujeitando o autor à respectiva ação penal.

Emissão: MARANHÃO, 27/09/2022 as 08:19:55.

Válido até: 26/12/2022.

Código de Controle: 565528.

Para verificar a autenticidade deste documento consulte o site do CRCMA.

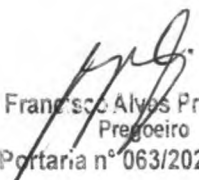
  
Francisco Alves Prudêncio  
Pregoeiro  
Portaria nº 063/2022-SAAE

  
Hudson Clayton S. Santos  
Membro da Equipe de Apoio  
Matrícula 6026-1

  
Keciah Phillip A. Curral  
Membro da Equipe de Apoio  
Matrícula: 9038-1

**PODER JUDICIÁRIO DO ESTADO DO MARANHÃO**  
Corregedoria Geral da Justiça  
Secretaria Judicial de Distribuição de Açailândia

CERTJUDONE-SJDA - 2002022  
Código de validação: 5BC3D72348

Número da guia: 22102201001342625.

**CERTIDÃO ESTADUAL - PRIMEIRO GRAU**  
**FALÊNCIA OU RECUPERAÇÃO JUDICIAL**

**USANDO** da faculdade que me confere a Lei. **CERTIFICO**, a requerimento de pessoa interessada, que dando busca em nossos arquivos dos feitos das **Varas Cíveis e Comércio**, a partir do mês de agosto (08) do ano de mil novecentos e noventa e um (1991) até o dia **26 de setembro de 2022**, constatei **NÃO EXISTIR** distribuição de pedido de **Falência ou Recuperação Judicial** contra: **CONSTRULAR MATERIAIS PARA CONSTRUÇÃO LTDA - EPP**, inscrita no **CNPJ nº 03.341.917/0001-48**. **CERTIFICO**, finalmente, que esta Secretaria de Distribuição é a única existente nesta Cidade e Termo Judiciário de Açailândia. O referido é verdade me reporto e dou fé. Dada e passada a presente Certidão na Secretaria de Distribuição a meu cargo, no Fórum "Dr. José de Ribamar Fiquene", nesta Cidade de Açailândia, Estado do Maranhão. Eu, **Fernando Amaral Rodrigues**, Secretário Judicial da Distribuição, mat. 191809, consultei, digitei, subscrevo e assino digitalmente.

**FERNANDO AMARAL RODRIGUES**  
Secretário Judicial de Distribuição de Entrância Intermediária  
Secretaria Judicial de Distribuição de Açailândia  
Matrícula 191809

*[assinatura]*  
Francisco Alves Prudêncio  
Procurador  
OBSERVAÇÃO:  
Portaria nº 063/2022-SAAE

O CNPJ constante nesta certidão foi informado pelo solicitante. Sua titularidade deverá ser conferida pelo interessado e destinatário. Os feitos oriundos da Vara de Interesses Difusos e Coletivos terão sua competência vinculada às Varas Cíveis e/ou Fazenda, de acordo com os litigantes. As consultas foram realizadas nos sistemas Themis PG e Processo Eletrônico Judicial (PJE) e **ABRANGE SOMENTE AS VARAS COMUNS DO TERMO JUDICIÁRIO DE AÇAILÂNDIA/MA**. Esta certidão terá validade de sessenta (60) dias (art. 149 do Código de Normas da CGJ) e emitida em uma única via mediante código de Selo Eletrônico Judicial, sem rasuras e mediante assinatura eletrônica do servidor (art. 150 do Código de Normas da CGJ c/c art.7º da Resolução-GP nº 38/2022). Esta certidão foi expedida nos termos da Resolução-GP nº 38/2022 e a autenticidade do Selo de Fiscalização Eletrônico Judicial será objeto de conferência por qualquer interessado, que poderá consultar a validade do selo e o detalhamento dos respectivos atos praticados no sítio eletrônico do Tribunal de Justiça do Maranhão por meio do link <https://selos.tjma.jus.br>, mediante o preenchimento do código de validação do selo ou através de aplicativo leitor de QR Code.

**Sede: "Fórum Dr. José de Ribamar Fiquene"**  
Avenida Dr. José Edilson Caridade Ribeiro, nº 01, Residencial Tropical, Açailândia/MA



CERTJUDONE-SJDA - 2002022 / Código: 5BC3D72348  
Valide o documento em [www.tjma.jus.br/saes/dec.php](http://www.tjma.jus.br/saes/dec.php)

*[assinatura]*  
Hudson Clayton S. Santana  
Membro da Equipe de Apoio  
Matrícula 6026-1

*[assinatura]*  
Kenedy Philippe A. Carneiro  
Membro da Equipe de Apoio  
Matrícula: 6026-1



**PODER JUDICIÁRIO DO ESTADO DO MARANHÃO**  
**Corregedoria Geral da Justiça**  
**Secretaria Judicial de Distribuição de Açaílândia**

CEP: 65930-000 – Fone: (99) 3311-3432  
Gmail: distribuicao\_aca@tjma.jus.br

Documento assinado. AÇAILÂNDIA, 26/09/2022 12:02 (FERNANDO AMARAL RODRIGUES)

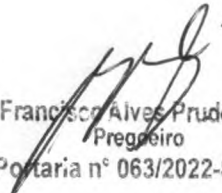
  
Francisco Alves Prudêncio  
Pregoeiro  
Portaria nº 063/2022-SAAE

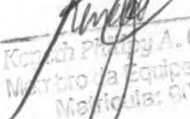
  
Kereny Priscy A. Cavalcanti  
Membro da Equipe de Apoio  
Matrícula: 6026-1



CERTJUDONE-SJDA - 2002022 / Código: 5BC3D72348  
Valide o documento em [www.tjma.jus.br/validadoc.php](http://www.tjma.jus.br/validadoc.php)

  
Hudson Clayton S. Santana  
Membro da Equipe de Apoio  
Matrícula 6026-1





### ATESTADO DE CAPACIDADE TÉCNICA

Atestamos para os devidos fins de direito, que a empresa Constrular Materiais para Construção Ltda, inscrita no cnpj sob o nº 03.341.917/0001-48, localizada na rua 24, quadra 42, lote 78, cep:65.930-000, Vila Ildemar, nesta cidade de Açailândia-ma, forneceu, hidrômetros, materiais e equipamentos para corte de ligação de água, etc. para esta empresa, sempre de acordo com os prazos estabelecidos.

Informamos ainda que a entrega dos materiais sempre apresenta bom desempenho operacional, tendo a empresa cumprido adequadamente com suas obrigações, nada constando que a desabone técnica e comercialmente, até a presente data.

Açailândia-ma 15 fevereiro 2022

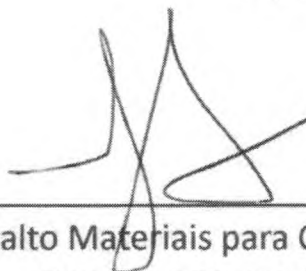

Planalto Materiais para Construção Ltda

CNPJ 04.370.751/0001-50

Zenedia Ribeiro de Oliveira Martins

CPF 451.493.401-04

Administradora

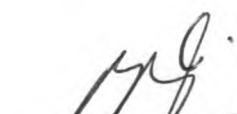

Francisco Alves Prudêncio  
Pregoeiro  
Portaria nº 063/2022-SAAE



Hudson Clayton S. Santana  
Membro da Equipe de Apoio  
Matricula 6026-1



Kenneth Phillip A. Carvalho  
Membro da Equipe de Apoio  
Matricula: 6038-1



## SERVIÇO AUTÔNOMO DE ÁGUA E ESGOTO DE AÇAILÂNDIA - SAAE/MA

PREGÃO ELETRÔNICO Nº 006/2022

PROCESSO LICITATÓRIO 047/2022

Vencedor(es) do(s) Item(s)



Fornecedor: CONSTRULAR MATERIAIS PARA CONSTRUCAO LTDA - 03.341.917/0001-48

Item	Quant.	Un	Descrição	Marca	Modelo	Valor Lance	Total Lance	Valor Orçado	Total Orçado	Econ. %	Economia R\$
1	20.000,00	Unidade	Bloqueador de registro (Lacre registro) de 20 e 25mm, com logomarca do SAAE e numeração sequencial com descrição tipo macho(de 001 à 20.000) na cor azul.	VEDASYSTEM	Bloqueador de registro (Lacre registro) de 20 e 25mm macho	R\$ 2,69	R\$ 53.800,00	R\$ 3,00	R\$ 60.000,00	10,33 %	R\$ 0,31
2	20.000,00	Unidade	Bloqueador de registro (Lacre registro) de 20 e 25mm, com logomarca do SAAE e numeração sequencial com descrição tipo fêmea (de 001 à 2.000) na cor azul.	VEDASYSTEM	Bloqueador de registro (Lacre registro) de 20 e 25mm femea	R\$ 3,65	R\$ 73.000,00	R\$ 4,00	R\$ 80.000,00	8,75 %	R\$ 0,35
						<b>Total R\$ 126.800,00</b>		<b>Total Orçado R\$ 140.000,00</b>		<b>9,43%</b>	<b>R\$ 13.200,00</b>

Fornecedor: HIDROGERAIS COMERCIO E REPRESENTACOES EIRELI - 34.640.774/0001-07

Item	Quant.	Un	Descrição	Marca	Modelo	Valor Lance	Total Lance	Valor Orçado	Total Orçado	Econ. %	Economia R\$
3	50,00	Unidade	Ferramenta (chibáguia) cabo flexível de aço inox e pvc. ¼" tamanho curta	vedasystem	chibagua	R\$ 163,00	R\$ 8.150,00	R\$ 250,00	R\$ 12.500,00	34,80 %	R\$ 87,00
5	30,00	Unidade	Ferramenta (chibáguia) cabo rígido 40cm	vedasystem	chibagua	R\$ 87,00	R\$ 2.610,00	R\$ 100,00	R\$ 3.000,00	13,00 %	R\$ 13,00
8	6.000,00	Unidade	OB 20mm dispositivo para corte e suspensão de água (bala de chibáguia)	vedasystem	dispositivo	R\$ 3,25	R\$ 19.500,00	R\$ 5,00	R\$ 30.000,00	35,00 %	R\$ 1,75
9	5.000,00	Unidade	OB 25mm dispositivo para corte e suspensão de água (bala de chibáguia)	vedasystem	dispositivo	R\$ 3,70	R\$ 18.500,00	R\$ 5,00	R\$ 25.000,00	26,00 %	R\$ 1,30
10	50,00	Unidade	OB 50mm (1,1/2"-polegadas) dispositivo para corte e suspensão de água (bala de chibáguia)	vedasystem	dispositivo	R\$ 18,95	R\$ 947,50	R\$ 50,00	R\$ 2.500,00	62,10 %	R\$ 31,05
11	50,00	Unidade	OB 60mm (2"-polegadas) dispositivo para corte e suspensão de água (bala de chibáguia)	vedasystem	dispositivo	R\$ 25,65	R\$ 1.282,50	R\$ 50,00	R\$ 2.500,00	48,70 %	R\$ 24,35
						<b>Total R\$ 50.990,00</b>		<b>Total Orçado R\$ 75.500,00</b>		<b>32,46%</b>	<b>R\$ 24.510,00</b>

Francisco Alves Prudêncio  
Pregoeiro

Portaria nº 083/2022-SAAE

Fornecedor: CONSTRUBELLA MATERIAL DE CONSTRUCAO LTDA - 33.777.257/0001-03

Item	Quant.	Un	Descrição	Marca	Modelo	Valor Lance	Total Lance	Valor Orçado	Total Orçado	Econ. %	Economia R\$
4	30,00	Unidade	Ferramenta (chibáguia) cabo flexível de aço inox e pvc. ¼" tamanho longa	VEDASYSTEM	VEDASYSTEM	R\$ 170,00	R\$ 5.100,00	R\$ 250,00	R\$ 7.500,00	32,00 %	R\$ 80,00
						<b>Total R\$ 5.100,00</b>		<b>Total Orçado R\$ 7.500,00</b>		<b>32,00%</b>	<b>R\$ 2.400,00</b>

Fornecedor: LEENIA METALURGIA E SOLUCOES INTELIGENTES EIRELI - 29.962.319/0001-80

Item	Quant.	Un	Descrição	Marca	Modelo	Valor Lance	Total Lance	Valor Orçado	Total Orçado	Econ. %	Economia R\$
6	11.250,00	Unidade	Hidrômetro Unijato DN 15 (1/2"), relojoaria inclinada 45°, vazão nominal 1,5m³/h, vazão máxima 3,0m³/h, sem Conexões, na cor azul, aplicações residenciais e industriais de medição de consumo de água, selo e certificado do INMETRO, com nome SAAE gravado no visor, para atender as necessidades do Município de Açailândia SAAE - Serviço Autônomo de Água Esgoto	LEENIA	LAQUAS DN 15	R\$ 49,00	R\$ 551.250,00	R\$ 119,33	R\$ 1.342.462,50	58,93 %	R\$ 70,33
7	3.750,00	Unidade	Hidrômetro Unijato DN 15 (1/2"), relojoaria inclinada 45°, vazão nominal 1,5m³/h, vazão máxima 3,0m³/h, sem Conexões, na cor azul, aplicações residenciais e industriais de medição de consumo de água, selo e certificado do INMETRO, com nome SAAE gravado no visor, para atender as necessidades do Município de Açailândia SAAE - Serviço Autônomo de Água Esgoto. COTA RESERVADA PARA ME E EPP, NOS TERMOS DO ART 48, INCISO III, DA LEI 123/2006 E ALTERAÇÕES POSTERIORES.	LEENIA	LAQUAS DN 15	R\$ 50,00	R\$ 187.500,00	R\$ 119,33	R\$ 447.487,50	58,09 %	R\$ 69,33
<b>Total R\$ 738.750,00</b>						<b>Total Orçado R\$ 1.789.950,00</b>		<b>58,73%</b>		<b>R\$ 1.051.200,00</b>	

**Fornecedor(es) participante(s)**

Fornecedor	CNPJ	Item(s) Vencido(s)	Total Geral	Total Orçado	Econ. %	Economia R\$
CONSTRULAR MATERIAIS PARA CONSTRUCAO LTDA	03.341.917/0001-48	1 - 2	R\$126.800,00	R\$ 140.000,00	9,43%	R\$ 13.200,00
HIDROGERAIS COMERCIO E REPRESENTACOES EIRELI	34.640.774/0001-07	3 - 5 - 8 - 9 - 10 - 11	R\$50.990,00	R\$ 75.500,00	32,46%	R\$ 24.510,00
CONSTRUBELLA MATERIAL DE CONSTRUCAO LTDA	33.777.257/0001-03	4	R\$5.100,00	R\$ 7.500,00	32,00%	R\$ 2.400,00
LEENIA METALURGIA E SOLUCOES INTELIGENTES EIRELI	29.962.319/0001-80	6 - 7	R\$738.750,00	R\$ 1.789.950,00	58,73%	R\$ 1.051.200,00
<b>Total Geral</b>			<b>R\$ 921.640,00</b>	<b>R\$ 2.012.950,00</b>	<b>54,21%</b>	<b>R\$ 1.091.310,00</b>

Francisco Alves Prudêncio  
Pregoeiro  
Portaria nº 063/2022-SAAE